

SAMSUNG

GT-P5100

Manual do usuário



Usando este manual

Parabéns por ter adquirido um aparelho Samsung. Este aparelho irá garantir a você serviços de comunicação móvel de alta qualidade e de entretenimento baseados na excepcional tecnologia Samsung de alto padrão.

Este manual do usuário foi especialmente desenvolvido para guiar você através das funções de seu aparelho.

Leia-me primeiro

- Antes de utilizar seu aparelho, leia todo o manual e todas as instruções de segurança para garantir um uso seguro e adequado.
- As descrições neste manual são baseadas nas configurações padrão de seu aparelho.
- As imagens e as telas capturadas utilizadas neste manual podem apresentar diferenças na aparência em relação ao produto atual.
- O conteúdo deste manual pode estar diferente no produto ou no software fornecido pelos provedores de serviço ou operadoras e estão sujeitos a alterações sem aviso prévio. Acesse o site da Samsung (www.samsung.com.br) para obter a última versão do manual.
- As funções disponíveis e serviços adicionais podem variar por aparelho, software ou operadora de serviços.
- O formato e distribuição deste manual é baseado no sistema operacional Android e pode variar dependendo do sistema de operação do usuário.
- As aplicações desse aparelho podem funcionar de forma diferente comparadas às aplicações de computador e podem não incluir todas as funções disponíveis na versão do computador.

- As aplicações e suas funções podem variar de acordo com seu país, região ou especificações do hardware. A Samsung não se responsabiliza por problemas de desempenho causados pela utilização de terceiros.
- A Samsung não é responsável por danos ou incompatibilidades causados por edição do usuário das configurações no sistema operacional. Tentar personalizar o sistema operacional pode fazer com que seu aparelho ou aplicações não funcionem de forma adequada.
- Você pode melhorar o software de seu aparelho ao acessar o site da Samsung (www.samsung.com.br).
- Softwares, fontes de som, papéis de parede e imagens fornecidos neste aparelho são licenciados para utilização limitada entre a Samsung e seus respectivos proprietários. A utilização destes materiais para comercialização ou outros propósitos são infrações à lei dos direitos autorais. A Samsung não é responsável por infrações à lei causadas por usuários.
- Por favor guarde este manual para consultas futuras.

Ícones de instrução

Antes de iniciar, familiarize-se com os ícones que você verá neste manual:



Aviso—situações que podem prejudicar você ou terceiros.



Atenção—situações que podem danificar seu aparelho ou outro equipamento.



Nota —notas, dicas de uso ou informações adicionais.



Consulte—páginas com informações relacionadas; por exemplo: ► p. 12 (significa “veja página 12”)

- **Seguido de**—a ordem de opções ou menus que você precisa selecionar para executar um passo; por exemplo: no modo de Menu, selecione **Ajustes** → **Sobre o dispositivo** (representa **Ajustes**, seguido de **Sobre o dispositivo**)

Direitos autorais

Direitos autorais © 2012 Samsung Electronics.

Este manual está protegido pelas leis internacionais dos direitos autorais.

Parte alguma deste manual pode ser reproduzida, distribuída, ou transmitida em qualquer meio, seja eletrônico ou mecânico, incluindo fotocopiadora, gravação ou armazenamento em qualquer sistema de informação ou recuperação sem a prévia autorização por escrito da Samsung Electronics.

Marcas registradas

- SAMSUNG e o logo SAMSUNG são marcas registradas da Samsung Electronics.
- Os logos Android, Google™, Google Maps™, Google Mail™, YouTube™, Google Play™, e Google Latitude™ e Google Talk™ são marcas registradas da Google, Inc.
- Bluetooth® é uma marca registrada de Bluetooth SIG, Inc. worldwide.
- Windows Media Player® é uma marca registrada de Microsoft Corporation.
- Wi-Fi®, Wi-Fi Protected Setup™, Wi-Fi Direct™, Wi-Fi CERTIFIED™, e o logo Wi-Fi são marcas registradas da Wi-Fi Alliance.

- DivX[®], DivX Certified[®] e logotipos associados são marcas registradas da Rovi Corporation ou de suas subsidiárias e são utilizadas sob licença.

DivX
HD

- Todas as outras marcas registradas e direitos autorais são de propriedade de seus respectivos proprietários.



SOBRE VÍDEO DIVX

DivX[®] é um formato digital de vídeo criado por DivX, LLC, uma subsidiária da Rovi Corporation. Este é um aparelho oficial DivX Certified[®] que reproduz DivX vídeo. Visite o site www.divx.com para obter mais informações e ferramentas para converter seus arquivos para DivX vídeo.

SOBRE O DIVX VIDEO-ON-DEMAND

Este aparelho da DivX[®] Certified deve ser registrado para poder reproduzir filmes comprados da DivX Vídeo-on-Demand (VOD). Para gerar o código de registro, vá até sessão DivX VOD no menu de configurações do dispositivo. Vá para vod.divx.com para mais informações sobre como completar seu registro.

O DivX Certified[®] reproduz vídeo DivX[®] até 720p, incluindo conteúdo premium."

Índice

Montando	10
Layout do aparelho	10
Teclas	12
Inserir o cartão SIM ou USIM	13
Carregar a bateria	14
Inserir um cartão de memória (opcional)	17
Primeiros Passos	19
Ligar ou desligar seu aparelho	19
Utilizar o Touch screen	20
Bloquear ou desbloquear o touch screen e as teclas	23
Familiarize-se com a tela inicial	23
Acessar aplicações	27
Iniciar várias aplicações	29
Configurar seu tablet	30
Inserir texto	35
Internet e serviços baseados em GPS	37
Internet	37
Latitude	41
Mapas	41
Navegador GPS	43
Local	43
Play Store	44
Readers Hub	45
S Suggest	45
YouTube	45
Video Hub	46

Pesquisa por voz	47
Comunicação	48
Chamadas	48
Mensagem	58
Gmail	60
E-mail	62
GTalk	64
Chat em grupo	65
Google+	66
Entretenimento	67
Câmera	67
Video Player	75
Multimídia	78
Editor de fotografias	81
Editor de vídeo	82
Música	84
Informação pessoal	88
Contatos	88
Calendário	91
Notas	93
Conectividade	94
Conexões USB	94
Wi-Fi	96
Wi-Fi Direct	98
AllShare Play	99
Compartilhar rede	102

Bluetooth	104
GPS	106
Conexões VPN	107
Ferramentas	110
Alarme	110
Calculadora	110
Downloads	111
Meus Arquivos	111
Polaris Office	113
Google	114
Kit do SIM	115
Relógio mundial	115
Configurações	116
Acessar as opções de configuração	116
Wi-Fi	116
Bluetooth	116
Uso de dados	116
Mais configurações	117
Modo de bloqueio	119
Som	119
Visor	120
Armazenamento	120
Controle de energia	121
Bateria	121
Gerenciador de aplicações	121
Serviços de localização	121
Tela de bloqueio	121

Segurança	122
Idioma e inserção	123
S Cloud	126
Fazer o backup e redefinir	126
Adicionar conta	126
Acessórios	126
Data e Hora	126
Acessibilidade	127
Opções do desenvolvedor	128
Sobre o dispositivo	130
Solução de problemas	131

Montando

Layout do aparelho

> Vista frontal

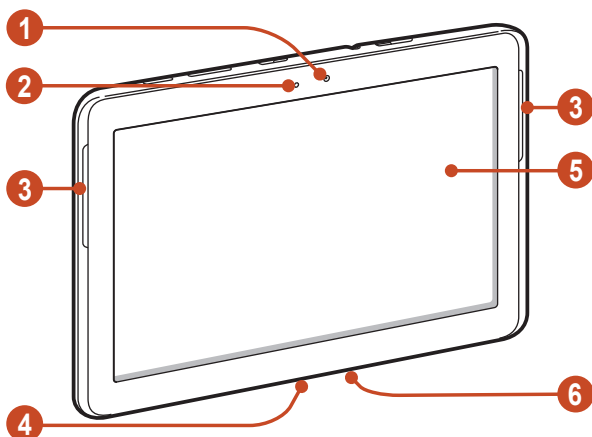

Número	Função
1	Lente frontal da câmera
2	Sensor de luz
3	Alto-falante
4	Conector multifuncional
5	Touch screen
6	Microfone

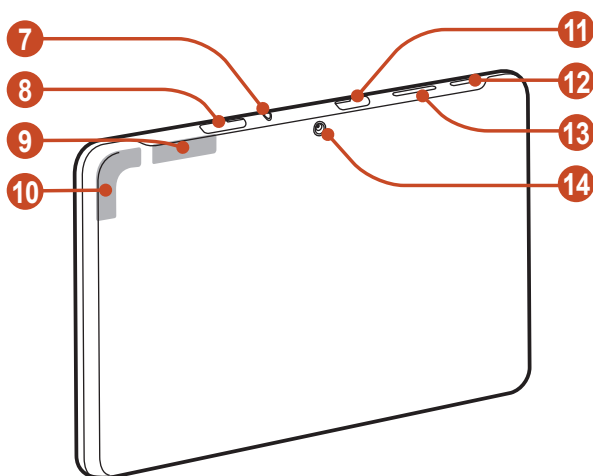

› Vista traseira



Número	Função
7	Conector multifuncional
8	Compartimento do cartão de memória
9	Antena principal
10	Antena do GPS ¹
11	Cartão de memória
12	Tecla Ligar/Zerar/Bloquear
13	Tecla de volume
14	Lente traseira da câmera

1 Não toque ou cubra a área da antena com suas mãos ou outros objetos enquanto utiliza as funções de GPS.

Teclas

Tecla	Função
 Ligar/ Zerar ² / Bloquear	Liga o aparelho (mantenha pressionada); acessa as opções do aparelho (mantenha pressionada); zera o aparelho (mantenha pressionada por 8-10 segundos); desliga e bloqueia o touch screen ou ativa o touch screen.
 Volume	Ajusta o volume do dispositivo.

- 2 Se o seu dispositivo apresentar erros graves, quedas de ligação ou travamentos, você pode precisar restaurá-lo para retomar o seu funcionamento.

Inserir o cartão SIM ou USIM

Ao assinar um serviço celular, você receberá um cartão SIM com detalhes de sua assinatura, tais como, seu número de identificação pessoal (PIN) e serviços opcionais. Para usar os serviços UMTS ou HSDPA, você pode comprar um Chip 3G.

- 1 Abra a tampa do compartimento do cartão SIM.
- 2 Insira o cartão SIM ou USIM no aparelho com os contatos dourados voltados para baixo.

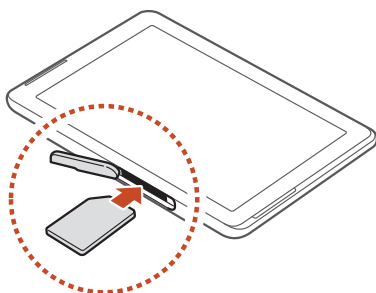

- ⚠ Não insira o cartão de memória no compartimento do chip. Se o cartão de memória ficar preso no compartimento do cartão SIM, você deve levar seu aparelho a uma Autorizada Samsung para que o cartão seja removido.
 - O compartimento do cartão SIM de seu aparelho serve apenas para cartões SIM padrão. Inserir um cartão microSIM ou microUSIM diferente do padrão pode danificar o cartão SIM ou o compartimento do cartão do aparelho.
- 3 Feche a tampa do compartimento do cartão SIM.

Carregar a bateria

Antes de utilizar o aparelho pela primeira vez ou quando a bateria estiver sem uso por um longo período de tempo, você deverá carregar a bateria. Recarregue a bateria somente com um carregador. Você não pode recarregar a bateria com um cabo USB.

Você não pode trocar a bateria do aparelho. Se tiver problemas com a bateria ou precisar trocá-la, leve o aparelho a uma Autorizada Samsung.





Utilize somente carregadores e cabos aprovados pela Samsung. Utilizar carregadores ou cabos não autorizados pode causar estouro na bateria ou danificar seu aparelho.

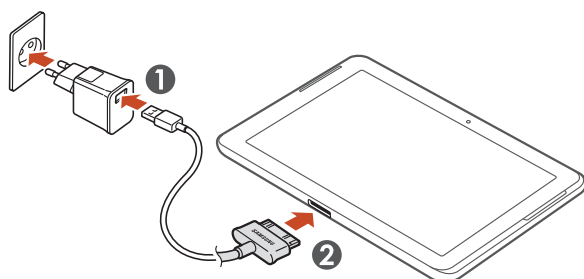

- Quando o nível de bateria estiver fraco, o aparelho irá emitir um tom de alerta e exibir uma mensagem de bateria fraca. Recarregue a bateria para continuar utilizando.
- Se a bateria estiver completamente descarregada, você não conseguirá ligar o aparelho, mesmo que a bateria esteja carregando. Espere a bateria descarregada carregar por alguns minutos antes de tentar ligar o aparelho.
- O formato de seu adaptador USB pode ser diferente dependendo do seu país.

- 1 Conecte o cabo USB ao adaptador USB e em seguida conecte a outra extremidade do cabo USB no conector do aparelho.



-  Conectar o cabo de dados USB inadequadamente pode causar sérios danos ao aparelho ou ao adaptador do cabo USB. Quaisquer danos causados por uso incorreto não terão cobertura da garantia.

- 2 Conecte o carregador USB em uma tomada elétrica.



- Se o aparelho receber uma fonte de alimentação instável enquanto carrega, o touch screen pode não funcionar. Se isto acontecer, desconecte o cabo USB do aparelho.
- O aparelho pode se aquecer enquanto carrega. Isto é normal e não deve afetar a vida útil ou desempenho de seu aparelho.
- Se o seu aparelho não carregar adequadamente, leve o aparelho e o carregador a uma Autorizada Samsung.

3 Quando a bateria estiver completamente carregada (o ícone não estiver mais se movendo), primeiro retire o adaptador do cabo USB e o cabo USB do aparelho e depois da tomada.



Para economizar energia, retire o adaptador do cabo USB quando não estiver em uso. O carregador não possui um botão liga/desliga, então você deve tirar o adaptador do cabo USB da tomada para evitar desperdício de energia. O carregador deve permanecer na tomada quando em uso.

► Reduzir o consumo da bateria

Seu aparelho oferece opções que ajudam você a economizar a bateria. Ao personalizar essas opções e desativar funções em segundo plano, você pode usar o aparelho por mais tempo entre uma carga e outra:

- Quando não estiver utilizando o aparelho, mude para o modo de Espera ao pressionar a tecla Ligar.
- Feche aplicações desnecessárias com o gerenciador de tarefas.
- Desativar a função Bluetooth.
- Desativar a função Wi-Fi.
- Desativar a sincronização automática de aplicações.
- Diminuir a luz de fundo.
- Diminuir o brilho do visor.

Inserir um cartão de memória (opcional)

Seu aparelho aceita cartões de memória com capacidade máxima de 32 GB. Dependendo do fabricante do cartão de memória e do tipo, alguns cartões de memória podem não ser compatíveis com seu aparelho.

 A Samsung utiliza padrões industriais aprovados para cartões de memória, mas algumas marcas podem não ser inteiramente compatíveis com o seu aparelho. Utilizar um cartão de memória incompatível pode danificar seu aparelho ou o cartão de memória. E também corromper dados armazenados no cartão de memória.

-  • Seu aparelho suporta apenas estrutura de arquivo FAT para cartões de memória. Ao inserir um cartão com uma estrutura de arquivo diferente, seu aparelho irá solicitar que o cartão de memória seja formatado.
- Excluir e gravar frequentemente diminuirá o tempo de vida útil do seu cartão de memória.
- Ao inserir um cartão de memória em seu aparelho, o diretório do arquivo será exibido na pasta extSdCard.

- 1 Abra a tampa do compartimento do cartão de memória.
- 2 Insira um cartão de memória com os contatos dourados virados para baixo.

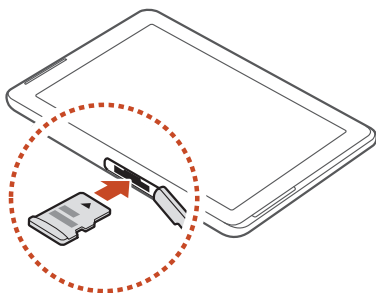

- 3 Empurre o cartão de memória para dentro do compartimento até que ele trave no local.
- 4 Feche a tampa do compartimento do cartão de memória.

▶ Remover um cartão de memória

Certifique-se de que o aparelho não esteja acessando o cartão de memória atualmente.

- 1 Abra a lista de aplicações e selecione **Ajustes** → **Armazenamento** → **Remover o cartão SD** → **OK**.
- 2 Abra a tampa do compartimento do cartão de memória.
- 3 Empurre o cartão de memória gentilmente até ele se desconectar do aparelho.
- 4 Retire o cartão de memória.
- 5 Feche a tampa do compartimento do cartão de memória.

 Não remova um cartão de memória enquanto o aparelho transfere ou acessa informações, uma vez que isso poderia resultar em perda de dados e/ou danos ao cartão ou ao aparelho.

▶ Formatar um cartão de memória

Formatar o cartão de memória em um computador pode causar incompatibilidade com seu aparelho. Formate o cartão de memória apenas no aparelho.

Abra a lista de aplicações e selecione **Ajustes** → **Armazenamento** → **Formatar cartão SD** → **Formatar cartão SD** → **Apagar tudo**.

 Antes de formatar o cartão de memória, não se esqueça de fazer uma cópia de segurança de todos os dados importantes. A garantia do fabricante não cobre perda de dados em virtude de ações de usuários.

Primeiros Passos

Ligar ou desligar seu aparelho

Para ligar seu tablet, mantenha pressionada a tecla Ligar.



Se estiver ligando seu aparelho pela primeira vez, siga as instruções na tela para configurar seu aparelho. Você deve iniciar sessão no Google ou criar uma conta Google para utilizar aplicações que interajam com o servidor da Google.

Para desligar o aparelho, mantenha a tecla Ligar pressionada e, em seguida, selecione **Desligar** → **OK**.



- Siga todos os avisos e instruções recomendados pelo pessoal autorizado em áreas onde dispositivos sem fio são proibidos.
- Para usar os serviços do tablet que não necessitam de rede, altere para o modo Offline. ► p. 117

Utilizar o Touch screen

No Touch screen do seu tablet, você pode selecionar itens ou executar funções. Aprenda ações básicas para usar o Touch screen.



- Não pressione o touch screen com as pontas dos dedos ou utilize objetos afiados no touch screen. Ao fazer isso, o touch screen pode danificar ou não funcionar direito.
- Não permita que a tela entre em contato com outros dispositivos elétricos. Descargas eletrostáticas podem causar mau funcionamento da tela.
- Não permita que a tela entre em contato com líquidos. A tela de seu aparelho pode ter um mau funcionamento quando exposta a condições úmidas ou a líquidos.
- Deixar o touch screen inativo por longos períodos de tempo pode resultar em resquício de imagem (desvanecendo na tela) ou imagem fantasma. Desative o touch screen quando não estiver utilizando.



- Para um melhor uso da tela, remova a proteção de plástico antes de usar o tablet.
- A tela de seu aparelho possui uma camada que detecta pequenas descargas elétricas emitidas pelo corpo humano. Para um melhor uso da tela, toque-a com a ponta do dedo. A tela de seu aparelho não irá responder ao toque de ferramentas pontiagudas tais como agulha ou caneta.

Controle seu touch screen com as seguintes ações:

Tocar

Toque uma vez para selecionar ou iniciar um menu, uma aplicação ou opção.

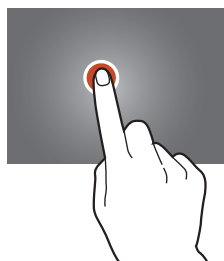

Manter pressionada

Mantenha um item pressionado por mais de 2 segundos.

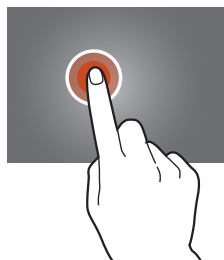

Deslizar

Toque um item e mova-o para uma nova localização.

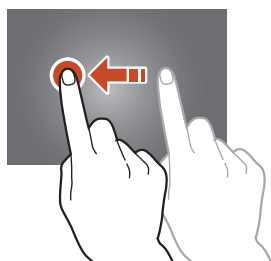

Duplo toque

Toque um item duas vezes rapidamente.



Leve toque

Suavemente percorra para cima, para baixo, esquerda ou direita para mover através de listas ou telas.

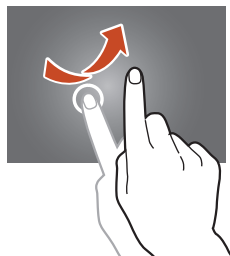

Pressionar

Posicione dois dedos afastados e depois junte-os.

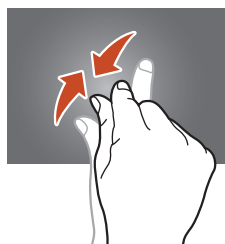

- Seu tablet desativa a tela quando não utilizado por um período específico de tempo. Para ativar a tela, pressione a tecla Ligar.
- Você pode definir a duração de tempo que o aparelho espera antes de desativar a tela. A partir da lista de aplicações, selecione **Ajustes** → **Visor** → **Duração da luz de fundo**.

Bloquear ou desbloquear o touch screen e as teclas

Quando você não utiliza o aparelho por um determinado período, o aparelho desativa o touch screen e bloqueia automaticamente a tela e o touch screen prevenindo operações não desejadas. Para bloquear o touch screen e as teclas manualmente, pressione a tecla Ligar.

Para desbloquear, ative a tela ao pressionar a tecla Ligar, toque em qualquer lugar da tela e depois arraste para fora do círculo grande.



Você pode ativar a função bloqueio de tela para prevenir que outras pessoas utilizem ou acessem seus dados pessoais e informações salvas em seu aparelho.

► p. 32

Familiarize-se com a tela inicial

A partir da tela de Espera, você poderá visualizar o status de seu tablet e acessar aplicações.

A tela de Espera possui vários painéis. Percorra para a esquerda ou direita entre um dos painéis da tela de Espera. Você também pode selecionar um ponto na parte superior da tela para mover diretamente ao painel correspondente.

› Barra de tarefas

Na barra de sistemas na parte inferior da tela, você pode navegar rapidamente entre as telas, visualizar informações e mais.

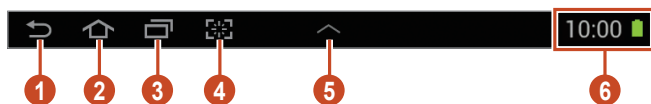

Número	Função
1	Retorna a tela anterior.









Número	Função
2	Retorna a Tela de espera; acessa o widget Pesquisa Google ou Google Now (mantenha pressionado).
3	Abra a lista de aplicações recentes.
4	Inicia a aplicação que você especificou como atalho de início rápido. Você pode alterar esse atalho de início rápido ao selecionar Ajustes → Visor → Início rápido .
5	Abre o painel de miniaplicações.
6	Visualiza a hora atual o status de seu aparelho; abre o painel de notificações.

Ícones indicadores



Os ícones do visor disponíveis podem variar dependendo de sua operadora de serviços ou país.

Ícones	Definição
	Sem sinal
	Intensidade do sinal
	Conectado a rede GPRS
	Conectado a rede EDGE
	Conectado a rede HSDPA
	Rede Wi-Fi conectada
	Bluetooth ativado
	Serviços baseados em uso de GPS
	Chamada em andamento

Ícones	Definição
	Chamada perdida
	Conectado com um computador
	Nenhum chip inserido
	Nova mensagem
	Alarme ativado
	Roaming (fora de área)
	Perfil Offline ativado
	Erro ocorrido ou precaução solicitada
	Nível de energia da bateria

› Utilizar o painel de notificações

Para abrir o painel de notificações, toque a parte inferior direita da tela. Para ocultar o painel, pressione .

A partir do painel de notificações, você pode verificar o status atual de seu tablet e utilizar as seguintes opções:

- **Wi-Fi:** ativa ou desativa a função Wi-Fi. ► p. 96
- **GPS:** ativa ou desativa a função GPS. ► p. 106
- **Som:** ativa ou desativa o modo silencioso. Você pode silenciar seu tablet ou configurá-lo para vibrar no Modo silencioso.
- **Tela rotação:** permite ou previne a interface de rotacionar ao girar o aparelho.
- **Econ. de energia:** ativa ou desativa o Modo de economia de energia.
- **Modo de Bloqueio:** ativa ou desativa o modo de bloqueio. No Modo de bloqueio, seu tablet bloqueará notificações. Para selecionar quais notificações serão bloqueadas, selecione **Ajustes** → **Modo de bloqueio**.

- **Dados móveis:** ativa ou desativa a conexão de dados.
- **Bluetooth:** ativa ou desativa a função Bluetooth. ► p. 104
- **Sincron.:** ativa ou desativa a sincronização automática das aplicações.



As opções disponíveis podem variar dependendo de sua operadora de serviços ou país.

► Mover itens para a tela inicial

Mantenha um item pressionado e depois arraste-o para uma nova localização.

Você pode adicionar um item a uma nova pasta ou movê-lo para um novo painel. Mantenha um item pressionado e depois arraste-o para **Criar pasta** ou **Criar página**.

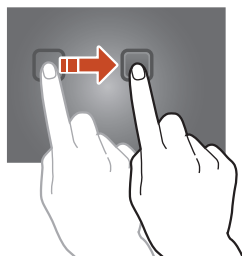

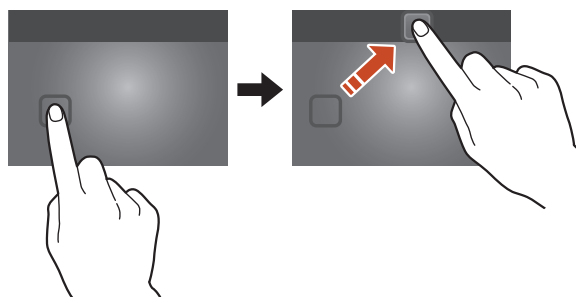

► Remover itens da tela inicial

Mantenha um item pressionado e depois arraste-o para a lixeira.



› Adicionar ou remover um painel da tela de espera

Você pode adicionar ou remover painéis da tela de espera para organizar widgets.

- 1 Na tela inicial, posicione dois dedos na tela e junte-os para alterar para o Modo Editar.
- 2 Adicionar, remover ou reorganizar painéis:
 - Para remover um painel, mantenha pressionado uma miniatura de um painel e depois arraste-o para a lixeira.
 - Para adicionar um novo painel, selecione .
 - Para definir o 1º painel da Tela de espera, selecione .
 - Para alterar a ordem dos painéis, mantenha pressionada a miniatura de um painel e arraste-o para uma nova localização.
- 3 Selecione  para retornar a tela anterior.

› Utilizar widgets

Widgets são pequenas aplicações que fornecem funções convenientes e informações na sua tela inicial.





 Os widgets disponíveis podem variar dependendo de sua operadora de serviços ou país.

- 1 Na lista de aplicações, selecione **Widgets** para abrir o painel de widgets.
- 2 Percorra para a direita ou para a esquerda para encontrar um widget.
- 3 Mantenha um widget pressionado para adicioná-lo à Tela inicial.

Acessar aplicações

Iniciar aplicações e usufruir de todas as vantagens das funções de seu aparelho.

Você pode reorganizar a lista de aplicações para combinar suas preferências ou baixar aplicações da internet para aprimorar as funcionalidades de seu aparelho.

- 1 Na tela de espera, selecione  para acessar a lista de aplicações.
 - 2 Percorra para a esquerda ou direita para acessar outra tela. Você também pode selecionar um ponto na parte superior da tela para mover diretamente à tela correspondente.
 - 3 Selecione uma aplicação.
 - 4 Selecione  para retornar a tela anterior. Selecione  para retornar a tela anterior.
-  • Você pode adicionar um atalho de uma aplicação a tela inicial ao manter um ícone pressionado na lista de aplicações.
 - Ao girar o dispositivo enquanto utiliza algumas funções, a interface também irá girar automaticamente. Para prevenir a interface de rotacionar, toque a parte inferior direita da tela para abrir o painel de notificações e então selecione **Tela rotação**.

› Organizar aplicações

Você pode alterar a ordem das aplicações na lista de aplicações ou agrupá-las em categorias.

- 1 Na lista de aplicações, pressione  → **Editar**.
- 2 Mantenha um ícone de uma aplicação pressionado.
- 3 Organizar aplicações:
 - Para mover a aplicação, arraste-a para um novo local.
 - Para adicionar a nova aplicação em uma nova pasta, arraste-a para **Criar pasta**.
 - Para mover a aplicação para um novo painel, arraste-o para **Criar página**.

- Para desinstalar a aplicação, arraste-a para **Desinstalar**.



Ao arrastar um ícone de aplicação para **Informações do aplicativo**, você poderá visualizar informações sobre a aplicação.

4 Selecione **Salvar**.

› Baixar uma aplicação

1 Na lista de aplicações, selecione **Play Store**.

2 Pesquise por uma aplicação e baixe-a no aparelho.



Para instalar aplicações baixadas de sites da web, você deve selecionar **Ajustes** → **Segurança** → **Fontes desconhecidas**.

› Desinstalar uma aplicação

1 Na lista de aplicações, pressione  → **Desinstalar**.

2 Selecione  em um ícone de aplicação e selecione **OK**.



Você pode desinstalar apenas as aplicações que você baixou.

› Acessar aplicações utilizadas recentemente

1 Selecione  para visualizar aplicações que tenha acessado recentemente.

2 Selecione uma aplicação.

Iniciar várias aplicações

Seu aparelho permite executar várias funções ao mesmo tempo através da função multitarefas. Para iniciar várias aplicações, selecione  enquanto utiliza uma aplicação. Depois selecione outra aplicação para iniciar na tela inicial.

› Gerenciar aplicações

Você pode gerenciar várias aplicações com o gerenciador de tarefas.

- 1 No tela inicial, selecione  → **Gerenciar tarefas** → **Aplicações ativas**.
O gerenciador de tarefas inicia e exibe aplicações ativas.
- 2 Controle aplicações ativas:
 - Para alternar aplicações, selecione uma da lista.
 - Para fechar uma aplicação, selecione **Enc.**
 - Para fechar todas as aplicações, selecione **Enc. tudo**.

Configurar seu tablet

Desfrute mais de seu tablet personalizando-o de acordo com suas preferências.

› Alterar o idioma de exibição

- 1 Abra a lista de aplicações e selecione **Ajustes** → **Idioma e inserção** → **Idioma**.
- 2 Selecione um idioma.

› Ligar ou desligar o som das teclas

Na lista de aplicações e selecione **Ajustes** → **Som** → **Tons das teclas**.

› Ajustar o volume do tablet



- 1 Pressione a tecla de Volume para cima ou para baixo.
- 2 Selecione  e arraste o ponteiro para ajustar o nível de volume para cada som.

› Mudar seu toque de chamada

- 1 Na lista de aplicações e selecione **Ajustes** → **Som** → **Toque cham. do dispositivo**.
- 2 Selecione um toque de chamada → **OK**.

› Mudar para o perfil Silencioso

Para silenciar ou não o seu dispositivo, siga uma das instruções:

- Toque a parte inferior direita da tela para abrir o painel de notificações e depois selecione **Som**.
- Mantenha a tecla Ligar pressionada e depois selecione  ou .
- Na lista de aplicações selecione, **Telefone** → **Teclado** e mantenha pressionada .

› Selecionar um papel de parede para a tela inicial

- 1 Na tela inicial, mantenha pressionada uma área vazia.
- 2 Selecione **Definir papel de parede** → **Tela principal** → uma pasta de imagem → uma imagem.

› Alterar a fonte de exibição

- 1 Na lista de aplicações, selecione **Ajustes** → **Visor** → **Estilo da fonte**.
- 2 Selecione uma fonte.

› Ajustar o brilho da tela

Seu tablet possui um sensor de luz que pode detectar o nível de luz ambiente e ajustar o brilho do visor automaticamente. Você pode configurar manualmente o brilho do visor.

-  O nível do brilho da tela irá afetar a velocidade que o tablet leva para consumir energia da bateria.

Definir seu aparelho para ajustar o brilho automaticamente

- 1 Na lista de aplicações, selecione **Ajustes** → **Visor** → **Brilho**.
- 2 Selecione a caixa de verificação ao lado de **Brilho automático**.
- 3 Selecione **OK**.
O tablet irá aumentar o brilho em ambientes claros e diminuir o brilho em ambientes escuros automaticamente.

Ajustar o brilho manualmente

- 1 Na lista de aplicações, selecione **Ajustes** → **Visor** → **Brilho**.
- 2 Desmarque a caixa de verificação ao lado de **Brilho automático**.
- 3 Arraste o ponteiro para a direita ou para a esquerda.
- 4 Selecione **OK**.

› Bloqueio do aparelho

Você pode bloquear seu aparelho ao ativar a função Bloqueio de tela.



- Caso esqueça sua senha, leve seu aparelho a uma Autorizada Samsung restaurá-lo.
- A Samsung não é responsável por nenhuma perda de senhas ou informações pessoais ou outros danos causados por softwares ilegais.

Definir um desbloqueio por detecção de rosto

- 1 Na lista de aplicações, selecione **Ajustes** → **Tela de bloqueio** → **Bloqueio de tela** → **Desbloqueio facial**.
- 2 Selecione **Próximo** → **Configurar** → **Continuar**.

- 3 Posicione o aparelho para ajustar seu rosto dentro da figura.
- 4 Quando seu rosto for capturado corretamente, selecione **Continuar**.
- 5 Complete a configuração com um modo de desbloqueio secundário PIN ou Padrão.

Definir um padrão de desbloqueio

- 1 Na lista de aplicações, selecione **Ajustes** → **Tela de bloqueio** → **Bloqueio de tela** → **Padrão**.
 - 2 Siga as instruções na tela e os exemplos e depois selecione **Próximo**.
 - 3 Desenhe um padrão arrastando seu dedo para ligar pelo menos 4 pontos e selecione **Continuar**.
 - 4 Desenhe um padrão novamente para confirmar e selecione **Confirmar**.
 - 5 Complete a configuração do PIN de segurança.
-  Se esquecer de desbloquear seu padrão de desbloqueio, você poderá desativar a função bloqueio de tela com um PIN de segurança.

Definir um código PIN

- 1 Na lista de aplicações, selecione **Ajustes** → **Tela de bloqueio** → **Bloqueio de tela** → **PIN**.
- 2 Insira um novo PIN (numérico) e selecione **Continuar**.
- 3 Insira o código PIN novamente e selecione **OK**.

Definir uma senha de desbloqueio

- 1 Na lista de aplicações, selecione **Ajustes** → **Tela de bloqueio** → **Bloqueio de tela** → **Senha**.
- 2 Insira a nova senha (alfanúmerica) e selecione **Continuar**.
- 3 Insira a senha novamente e selecione **OK**.

› Bloquear o cartão SIM ou USIM

Você pode bloquear seu dispositivo ao ativar o código PIN fornecido com seu cartão SIM ou USIM. Quando a Bloquear cartão SIM estiver ativa, você precisará inserir o PIN cada vez que ligar o aparelho.

1 Na lista de aplicações e selecione **Ajustes** → **Segurança** → **Definir bloqueio do cartão SIM** → **Bloquear cartão SIM**.

2 Insira seu código PIN e pressione **OK**.



- Ao inserir incorretamente o PIN muitas vezes, seu chip será bloqueado. Você deverá inserir a chave de desbloqueio do PIN o código (PUK) para desbloquear.
- Ao bloquear seu chip e inserir incorretamente o código PUK muitas vezes, leve seu chip à sua operadora de serviços para desbloqueá-lo.

› Ativar a função Encontrar meu aparelho

Quando alguém inserir um novo cartão SIM ou USIM em seu aparelho, a função Encontrar meu aparelho irá automaticamente enviar o número de identificação do aparelho para dois destinatários para ajudá-lo a localizar e recuperá-lo. Para usar essa função, você precisará de uma conta Samsung para controlar o aparelho remotamente pela internet.

1 Na lista de aplicações e selecione **Ajustes** → **Segurança** → **Alerta de alteração SIM**.

2 Selecione **Iniciar sessão**.

Para criar uma conta Samsung, selecione **Criar nova conta**.

3 Insira seu endereço de e-mail e senha para sua conta Samsung e selecione **Iniciar sessão**.

4 Arraste a barra deslizante no topo da tela.

5 Adicione destinatários.

- Selecione **Criar** e insira números de telefone manualmente, incluindo o código do país e o símbolo +.
- Selecione números de telefone da sua lista de contatos ao selecionar **Contatos**.

6 Selecione **Destinatários msg. alerta**.

7 Insira a mensagem de texto que será enviada aos destinatários e selecione **OK**.

8 Selecione **Salvar**.

Inserir texto

Você pode inserir texto ao falar palavras no microfone, selecionar os caracteres no teclado virtual ou escrevendo na tela.



A entrada de texto não é suportada em alguns idiomas. Para inserir texto, você deve alterar o idioma de entrada para um dos idiomas suportados.

› Alterar o método de entrada de texto

Selecione  na barra de sistemas e selecione um método de entrada de texto.

› Insira texto com a função Google digitação por voz

1 Para adicionar idiomas de entrada para reconhecimento de voz, selecione o idioma → **Adicionar mais idiomas**.

2 Fale seu texto no microfone.

3 Ao terminar, selecione **Tocar para pausar**.

› Inserir texto usando o teclado Samsung

Insira o texto selecionando as teclas alfanuméricas correspondentes ou escreva na tela.

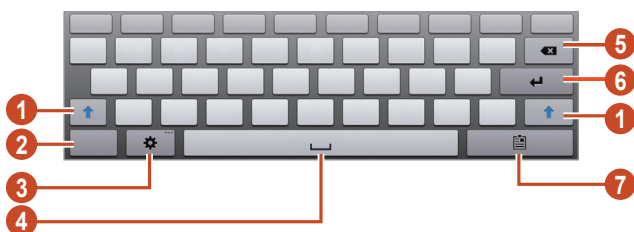

Você também pode usar as seguintes teclas:



Número	Função
1	Altera entre letras maiúsculas e minúsculas.
2	Altera modos de entrada de texto.
3	Acessa as configurações do teclado; mantenha pressionado  para alterar para o modo de escrita à mão ou inserir texto por voz.
4	Insere um espaço
5	Apaga uma inserção.
6	Inicia uma nova linha.
7	Adiciona um item na área de trabalho.

► Copiar e colar um texto

Num campo de texto, você pode copiar e colar texto em outra aplicação.

- 1 Mantenha pressionada a parte do texto.
- 2 Arraste  ou  para selecionar o texto que deseja copiar.
- 3 Selecione **Copiar** ou **Cortar** para copiar e colar ou cortar e copiar o texto na área de transferência.
- 4 Em outra aplicação, posicione o cursor no ponto em que o texto será inserido.
- 5 Selecione **Colar** para inserir o texto gravado ao campo de texto.

Internet e serviços baseados em GPS

-  Podem existir cobranças adicionais de acesso a internet e download de mídia. Para mais detalhes, contate sua operadora de serviços.

Internet

Aprenda a acessar e armazenar suas páginas da internet favoritas.

-  • Esta função pode estar diferente, dependendo de seu país ou operadora de serviços.
- Os programas disponíveis podem variar, dependendo de sua operadora de serviços ou país.

> Navegar na internet

- 1 Na lista de aplicações, selecione **Internet**.
- 2 Para acessar à uma página da internet específica, selecione o campo de entrada de URL, insira o endereço da página e selecione **Ir**.
- 3 Navegue pelas páginas da internet utilizando as seguintes teclas:

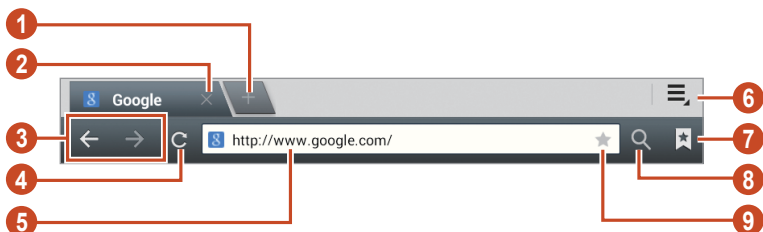



Número	Função
1	Abre uma nova aba.
2	Fecha a aba atual.
3	Avança ou volta no histórico de páginas da internet.
4	Recarrega a página atual. Enquanto o aparelho estiver carregando páginas da internet, este ícone altera-se para
5	Insira um endereço da internet ou palavra-chave.
6	Acessa opções de navegação na internet.
7	Visualiza seus favoritos, páginas salvas e histórico recente da internet.
8	Ativa o campo da URL.
9	Marca a página atual como favorita.

Enquanto navega pela internet, use as seguintes opções:

- Para aumentar ou diminuir o zoom, posicione dois dedos na tela e afaste-os ou junte-os. Para voltar ao tamanho original, toque a tela duas vezes.
- Para abrir uma nova aba, selecione → **Nova aba.**
- Para abrir uma nova aba sem salvar dados de navegação, selecione → **Nova aba oculta.**
- Para adicionar um atalho da página atual à tela de Início, selecione → **Adicionar atalho à tela inicial.**
- Para enviar o endereço da página, selecione → **Compartilhar página.**
- Para pesquisar por um texto na página da internet, pressione → **Encontrar na página.**
- Para alterar para o modo de visualização da área de trabalho, selecione → **Exibir modo clássico.**
- Para salvar a página atual da internet e lê-la offline depois, selecione → **Salvar para leitura offline.**

Você pode visualizar as páginas salvas ao selecionar  →

Páginas salvas.

- Para visualizar o histórico de download, selecione  → **Downloads.**
- Para imprimir a página utilizando conexão Wi-Fi ou USB, selecione  → **Imprimir.** Seu aparelho é compatível somente com algumas impressoras Samsung.
- Para personalizar as configurações do navegador, selecione  → **Configurações.**

➤ **Buscar informação por voz**





Esta função pode não estar disponível dependendo de seu país ou operadora de serviços.

- 1 Na lista de aplicações, selecione **Internet.**
- 2 Selecione o campo de inserção da URL.
- 3 Selecione  e diga no microfone uma palavra-chave. O aparelho pesquisa por páginas da internet relacionadas com a palavra-chave.
- 4 Selecione um resultado de pesquisa.

➤ **Armazenar suas páginas da internet favoritas**

Se você já souber o endereço da página da internet, você pode adicioná-la aos favoritos manualmente.

- 1 Na lista de aplicações, selecione **Internet.**
- 2 Insira um endereço da internet ou navegue para uma página.
- 3 Selecione .
- 4 Insira um nome para a pasta de páginas favoritas e selecione **OK.**

Para visualizar sua localização atual, selecione  → **Favoritos.** A partir da lista de favoritos, mantenha um favorito pressionado e utilize as seguintes opções:

- Para abrir a página na janela atual, selecione **Abrir**.
- Para abrir uma nova aba, selecione **Abrir em um a nova aba**.
- Para editar os detalhes da página salva, selecione **Editar favorito**.
- Para adicionar um atalho da página favorita na tela de Espera, selecione **Adicionar atalho à tela inicial**.
- Para enviar o endereço da página, selecione **Compartilhar link**.
- Para copiar o endereço da página, selecione **Copiar link URL**.
- Para apagar a página da lista de favoritos, selecione **Apagar favorito**.
- Para usar a página como página inicial do navegador, selecione **Definir como página inicial**.

› Baixar um arquivo da internet

Ao baixar arquivos ou aplicações da internet, seu aparelho os salva na memória interna.

 Arquivos baixados da internet podem conter vírus que podem danificar seu aparelho. Para reduzir esse risco, baixe somente arquivos de fontes confiáveis.

 Alguns arquivos de mídia incluem Gerenciamento de Direitos Autorais para proteger direitos autorais. Essa proteção pode prevenir baixar, copiar, modificar ou transferir alguns arquivos.

- 1 Na lista de aplicações, selecione **Internet**.
- 2 Pesquise um arquivo ou aplicação e baixe no aparelho.

› Visualizar seu histórico recente



- 1 Na lista de aplicações, selecione **Internet** →  → **Histórico**.
- 2 Selecione uma página da web para acessar.

Latitude

Aprenda como compartilhar sua localização com seus amigos e visualizar a localização deles através do serviço Google Latitude™



Esta função pode não estar disponível dependendo de seu país ou operadora de serviços.

- 1 Na lista de aplicações, selecione **Mapas**.
Dentro de Mapas, pressione  → **Latitude** para conectar ao Latitude.
- 2 Pressione  → **Adicionar amigos** → uma opção.
- 3 Selecione os amigos que deseja adicionar ou insira o endereço de e-mail e pressione **Adicionar amigos**.
- 4 Selecione **Sim**.
Quando o seu amigo aceitar o convite, você pode compartilhar a localização.



Mapas

Aprenda a usar o Google Maps™ para encontrar sua posição, procurar por locais e obter direções.













- Esta função pode não estar disponível, dependendo de seu país ou operadora de serviços.
- Você deve ativar os serviços de localização para encontrar sua posição e pesquisar o mapa. ► p. 107

> Pesquisar um local

- 1 Na lista de aplicações, selecione **Mapas**.
O mapa irá exibir sua posição atual.
- 2 Selecione **Pesquisar**.
- 3 Insira uma palavra-chave para a localização e selecione .
Para pesquisar por uma localização por voz, selecione .

4 Selecione o local que deseja visualizar os detalhes.

Enquanto você navega pelo mapa, utilize as seguintes funções:

- Para aumentar ou diminuir o zoom, posicione dois dedos na tela e afaste-os ou junte-os.
- Para visualizar todos os resultados de pesquisa, selecione **Lista de resultados**.
- Para visualizar sua localização atual, selecione . Para alterar para a visualização de bússola do mapa que muda a orientação ao mover o aparelho, selecione .
- Para pesquisar por lugares próximos a você, selecione .
- Para obter direções para um destino específico, selecione .
- Para adicionar camadas de informações adicionais ao mapa ou alterar o modo de visualização, selecione .
- Para adicionar uma estrela na localização, selecione o balão do nome da localização  ou  → **Adicionar estrela**.
- Para salvar um mapa e para visualização offline, selecione  → **Disponibilizar off-line**. Para visualizar um mapa salvo, selecione  → **Meus lugares** → **OFF-LINE**.
- Para obter cupons de lojas próximas, selecione  → **Ofertas**.

➤ Obter direções para um destino específico

1 Na lista de aplicações, selecione **Mapas**.

2 Selecione .

3 Insira o endereço do ponto de partida e do ponto de chegada.

Para inserir um endereço de sua lista de contatos ou locais favoritos ou selecionar um ponto no mapa, selecione  → uma opção.

4 Selecione um tipo de locomoção e selecione **Ir**.

A rota é indicada no mapa. Dependendo do método de locomoção selecionado, você poderá ver vários trajetos.

5 Ao terminar, pressione  → **Limpar mapa**.

Navegador GPS

Aprenda a obter direções faladas para seu destino.



- Mapas de navegação, sua localização atual e outros dados de navegação podem ser diferentes das informações da localização verdadeira. Você deve sempre prestar atenção às condições de estradas, trânsito e outros fatores que podem afetar sua viagem e seguir todos os regulamentos de trânsito enquanto dirige.
- Esta função pode não estar disponível, dependendo de seu país ou operadora de serviços.

- 1 Na lista de aplicações, selecione **Navegador GPS**.
- 2 Insira seu destino com os seguintes métodos:
 - **Falar o destino:** insere seu destino por voz.
 - **Digitar destino:** insere seu destino com o teclado virtual.
 - **Contatos:** selecione seu destino através dos endereços de seus contatos.
 - **Lugares com estrela:** selecione seu destino a partir da lista de lugares marcados.
- 3 Instale o software solicitado e depois utilize as funções de navegação.



Local

Aprenda a pesquisar por negócios e atrações.



- Esta função pode não estar disponível dependendo de seu país ou operadora de serviços.

- 1 Na lista de aplicações, selecione **Local**.
- 2 Se quiser pesquisar por negócios ou atrações próximos a um local específico, selecione sua localização → **Inserir um endereço**.

- 3 Selecione uma categoria
Seu aparelho pesquisa por lugares próximos à sua localização que estejam relacionadas à categoria.
 - 4 Selecione um nome de lugar para visualizar seus detalhes.
-  Você pode adicionar mais categorias ao pressionar a tecla Opções e selecionar  → **Adicionar pesquisa**.

Play Store

A funcionalidade de seu aparelho pode ser estendida para instalações de aplicações adicionais. O Play Store fornece um jeito fácil e rápido para comprar mais aplicações para aparelho.

-  • Esta função pode não estar disponível, dependendo de seu país ou operadora de serviços.
- Seu dispositivo irá salvar os arquivos de usuário das aplicações baixadas na memória interna.

▶ Instalar uma aplicação

- 1 Na lista de aplicações, selecione **Play Store**.
- 2 Pesquise uma aplicação e baixe no aparelho.
Quando o download estiver completo, o aparelho instalará a aplicação automaticamente.

▶ Desinstalar uma aplicação

- 1 Na lista de aplicações, selecione **Play Store**.
- 2 Selecione .
- 3 Selecione um item.
- 4 Selecionar **Desinstalar** → **OK**.

Readers Hub

Aprenda a acessar vários materiais de leitura.

- 1 Na lista de aplicações, selecione **Readers Hub**.
- 2 Selecione um tipo de material de leitura.
- 3 Pesquise e baixe materiais de leitura da loja online.

S Suggest

Encontre e baixe as últimas aplicações sugeridas pela Samsung. Na lista de aplicações, selecione **S Suggest**.

-  Esta função pode não estar disponível dependendo de seu país ou operadora de serviços.

YouTube

Aprenda a ver e compartilhar vídeos pelo YouTube™

-  Esta função pode não estar disponível dependendo de seu país ou operadora de serviços.

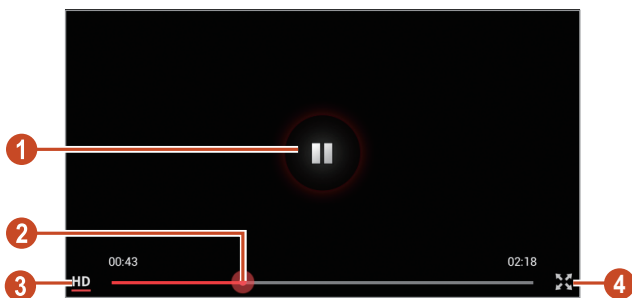

> Reproduzir um vídeo

- 1 Na lista de aplicações, selecione **YouTube**.
- 2 Selecione um vídeo
- 3 Controle a reprodução usando as seguintes teclas:



Número	Função
1	Pausa ou retoma a reprodução.
2	Avança ou volta num arquivo ao deslizar a barra.
3	Altera a qualidade do visor.
4	Reproduz um vídeo em tela cheia.

► Enviar um vídeo

- 1 Na lista de aplicações, selecione **YouTube**.
- 2 Selecione **CONTA**.
- 3 Selecione sua conta Google, se ela estiver ligada ao YouTube.
Você também pode selecionar **Adicionar conta** e definir uma conta para acessar o YouTube.
- 4 Selecione  → uma categoria → um vídeo.
-  Se estiver carregando um vídeo pela primeira vez, selecione um tipo de rede para carregar um vídeo.
- 5 Insira os detalhes do envio e selecione **Upload**.

Video Hub

Aprenda a acessar vídeos.

-  Esta função pode não estar disponível dependendo de seu país ou operadora de serviços.
- 1 Na lista de aplicações, selecione **Video Hub**.
 - 2 Selecione uma categoria
 - 3 Pesquise e acesse os vídeos

Pesquisa por voz

Aprenda a pesquisar por voz na internet.

 Esta função pode não estar disponível dependendo de seu país ou operadora de serviços.

- 1 Na lista de aplicações, selecione **Pesquisa por voz**.
- 2 Fale uma palavra no microfone.
O aparelho pesquisa por páginas da internet relacionadas com a palavra-chave.
- 3 Selecione um resultado de pesquisa.

Comunicação

Chamadas

Aprenda a utilizar as funções de chamada, como atender e efetuar, utilizando opções disponíveis durante uma chamada ou personalizar e usar as funções relacionadas a chamadas.

› Efetuar uma chamada

1 Na lista de aplicações, selecione **Telefone** → **Teclado**, digite 0, um código de prestadora, o código de área e o número do telefone ou somente o número de telefone para uma chamada local.

2 Pressione  para fazer uma chamada de voz. Para uma videochamada, selecione **Videocham.**

3 Selecione **Encerrar** para encerrar a chamada.



- Você pode salvar números mais utilizados na lista de contatos. ► p. 88

- Para acessar o registro de chamadas e rediscar números chamados recentemente, selecione **Telefone** → **Registros**.

› Atender uma chamada

1 Ao receber uma chamada, selecione  e depois deslize seu dedo para fora do círculo grande.



Para silenciar o toque de chamada, pressione a tecla de Volume.

2 Selecione **Encerrar** para encerrar a chamada.

› Rejeitar uma chamada

Ao receber uma chamada, selecione  e depois deslize seu dedo para fora do círculo grande.

Para enviar uma mensagem para o originador ao rejeitar uma chamada, arraste a barra de mensagem de rejeição até a parte inferior da tela.



Você pode selecionar uma das várias mensagens prontas ou criar sua própria mensagem. ► p. 54

› Efetuar uma chamada internacional

- 1 Na lista de aplicações, selecione **Telefone** → **Teclado** e depois mantenha pressionada **0 +** para inserir o caractere +.
- 2 Insira o número completo (código do país, código de área e número de telefone).
- 3 Selecione  para discar o número.

› Utilizar um fone de ouvido

Conecte um fone de ouvido ao seu dispositivo para atender e controlar chamadas convenientemente.

- Para atender uma chamada, pressione o botão do fone de ouvido.
- Para rejeitar uma chamada, mantenha o botão do fone de ouvido pressionado.
- Para colocar uma chamada em espera ou recuperá-la, mantenha pressionado o botão do fone de ouvido.
- Para encerrar uma chamada, pressione o botão do fone de ouvido.

› Opções durante uma chamada



Você pode usar as seguintes opções durante uma chamada de voz:

- Para ajustar o nível de volume, pressione a tecla de Volume para cima ou para baixo.

- Para manter uma chamada em espera, selecione **Espera**. Para recuperar a chamada, selecione **Recuperar**.
- Para fazer uma segunda chamada, selecione **Ad. Cham.** e disque para um novo número.
- Para alternar entre duas chamadas, selecione **Alternar**.
- Para atender a segunda chamada, selecione  e deslize o ícone para fora do círculo grande quando o tom de espera tocar. A primeira chamada é colocada em espera automaticamente. Você deve ativar a função Chamada em espera para utilizar este recurso.
- Para abrir o teclado, selecione **Teclado**.





Em ambientes com muito barulho, você pode encontrar dificuldades para escutar a pessoa com quem está falando, caso esteja utilizando o modo Viva-voz. Para um melhor desempenho, utilize o modo Normal do aparelho.

- Para desativar o microfone de modo que o outro participante não possa lhe escutar, selecione **Silenciar**.
- Para ouvir e falar com o outro participante via fone de ouvido Bluetooth, selecione → **F. ouvido**.
- Para efetuar uma conferência, efetue ou atenda a segunda chamada e selecione **Conferência** quando conectado ao segundo participante. Repita para adicionar mais participantes. Contate a sua operadora para contratar este serviço.
- Para abrir a lista de contatos, selecione **Contatos**.
- Para criar uma nota, selecione  → **Nota**.
- Para conectar o participante atual ao participante colocado em espera, selecione  → **Transferir**. Você será desconectado de ambos os participantes da chamada.

› Opções durante uma videochamada

Você pode usar as seguintes opções durante uma videochamada.

- Para alterar entre as lentes das câmeras frontal e traseira, pressione **Alternar Câmera**.
- Para abrir o teclado, selecione **Teclado**.
- Para desativar o microfone de modo que o outro participante não possa lhe escutar, selecione **Silenciar**.
- Para ouvir e falar com o outro participante via fone de ouvido Bluetooth, selecione → **F. ouvido**.
- Para ocultar a sua imagem para o outro participante, selecione  → **Ocultar-me**.
- Para selecionar uma imagem para ser exibida ao outro participante, selecione  → **Imagem enviada**.
- Para capturar a imagem da outra pessoa, selecione **Capturar**.
- Para gravar um vídeo da imagem da outra pessoa, selecione **Gravar**.



A gravação da imagem de uma pessoa sem a sua autorização é ilegal. Sempre peça permissão a outra pessoa antes de gravar uma chamada.

› Visualizar e retornar chamadas perdidas

Seu aparelho mostrará as chamadas perdidas. Para retornar a chamada, toque a parte inferior direita da tela e depois selecione a notificação de chamada perdida.

› Definir rejeição automática

Utilize a rejeição automática para rejeitar automaticamente ligações de certos números.

- 1 Na lista de aplicações, selecione **Telefone** → **Teclado** →  → **Config. de chamadas** → **Config. de chamadas** → **Rejeição de chamadas**.
- 2 Arraste o botão **Modo rejeição automática** para a direita.
- 3 Selecione **Modo rejeição automática** → uma opção.

Opção	Função
Todos os números	Rejeitar todas as chamadas.
Nº da rejeição automática	Rejeitar chamadas de números da lista de rejeição automática.

- 4 Selecione **Lista de rejeição automática**.
- 5 Selecione **+**.
- 6 Insira um número e selecione **Salvar**.
Você pode definir critérios para um número.
- 7 Para adicionar mais números, repita os passos 5-6.

▶ Ativar o modo FDN

No modo FDN, seu aparelho irá prevenir chamadas efetuadas para qualquer número que não esteja salvo na lista FDN em seu cartão SIM ou USIM.

- 1 Na lista de aplicações, selecione **Telefone** → **Teclado** →  → **Config. de chamadas** → **Config. de chamadas** → **Configurações adicionais** → **Números FDN**.
- 2 Selecione **Ativar FDN**.
- 3 Insira o PIN2 fornecido pelo seu cartão SIM ou USIM e selecione **OK**.
- 4 Selecione **Lista FDN** e adicionar contatos.

▶ Definir desvio de chamadas

O desvio de chamadas é uma função de rede que envia novas chamadas a um número específico. Você pode configurar essa função separadamente ou por várias condições.

- 1 Na lista de aplicações, selecione **Telefone** → **Teclado** →  → **Config. de chamadas** → **Config. de chamadas** → **Encaminhar chamadas** → um tipo de chamada.

- 2 Selecione uma condição.
- 3 Insira o número para o qual as chamadas serão desviadas e selecione **Ativar**.
Sua configuração será enviada para a rede.

› Definir restrição de chamada

Restrição de chamadas é uma função da rede que restringe certos tipos de chamadas ou previne que outros efetuem chamadas com seu aparelho.

- 1 Na lista de aplicações, selecione **Telefone** → **Teclado** →  → **Config. de chamadas** → **Config. de chamadas** → **Configurações adicionais** → **Restrição de chamadas** → um tipo de chamada.
- 2 Selecione um tipo de encaminhamento de chamada.
- 3 Insira uma senha para a restrição e selecione **OK**.
Sua configuração será enviada para a rede.

› Definir chamada em espera

Chamada em espera é uma função de rede que alerta novas chamadas quando outra está em andamento. Esta função está disponível apenas para chamadas de voz.

Na lista de aplicações, selecione **Telefone** → **Teclado** →  → **Config. de chamadas** → **Config. de chamadas** → **Configurações adicionais** → **Chamada em espera**. Sua configuração será enviada para a rede.

› Visualizar uma chamada ou registro de chamadas

Você pode visualizar registros de chamada e mensagens que são filtradas por tipo.

- 1 Na lista de aplicações, selecione **Telefone** → **Registros**.
- 2 Selecione  → **Ver por** → uma opção.

3 Selecione um registro para visualizar seus detalhes.



Na visualização detalhada, você pode efetuar uma chamada, enviar uma mensagem ao número ou adicionar o número à lista de contatos ou à lista de rejeição.

► Personalizar chamadas

1 Na lista de aplicações, selecione **Telefone** → **Teclado** →  → **Config. de chamadas**.

2 Altere as seguintes opções:

Opção	Função
Config. de chamadas → Rejeição de chamada	Defina para rejeitar chamadas de números de telefone específicos automaticamente. Você pode adicionar números de telefone na lista de rejeição automática.
Config. de chamadas → Definir msg's de rejeição	Adicione ou edite as mensagens que serão enviadas ao rejeitar uma chamada.
Config. de chamadas → Toques e tons do teclado → Toque cham. do dispositivo	Selecione um toque de chamada para alertá-lo de novas chamadas.
Config. de chamadas → Toques e tons do teclado → Vibração do dispositivo	Adicione ou selecione um padrão de vibração.

Opção	Função
Config. de chamadas → Toques e tons do teclado → Vibração de chamada recebida	Configura o aparelho para vibrar e tocar um alerta para novas chamadas.
Config. de chamadas → Toques e tons do teclado → Tons das teclas	Define o tablet para reproduzir um som ao inserir números na tela de discagem.
Config. de chamadas → Alerta de chamada	Configure o aparelho para alertá-lo sobre notificações durante uma chamada.
Config. de chamadas → A tecla lig/desl finaliza chamadas	Defina para encerrar uma chamada ao pressionar o botão Liga/desliga.
Config. de chamadas → Config. acessório p/ cham. → Atendimento automático	Defina quando ou não o tablet receberá chamadas automaticamente depois de um período específico de tempo (disponível somente quando o fone de ouvido está conectado).
Config. de chamadas → Config. acessório p/ cham. → Temporiz. atend. autom.	Selecione a duração do tempo que o tablet espera antes de atender chamadas.

Opção	Função
Config. de chamadas → Config. acessório p/ cham. → Cond. chamada de saída	Defina para permitir chamadas efetuadas com um fone de ouvido Bluetooth, mesmo quando seu tablet estiver bloqueado.
Config. de chamadas → Config. acessório p/ cham. → Tipo da chamada de saída	Selecione o tipo de chamadas efetuadas ao utilizar um fone de ouvido Bluetooth.
Config. de chamadas → Aumentar volume no bolso	Defina o tablet para intensificar o toque da chamada e a vibração quando o tablet estiver dentro de algum lugar, como bolsas ou bolsos.
Config. de chamadas → Encaminhar chamadas	Define para enviar chamadas recebidas para um número específico.
Config. de chamadas → Configurações adicionais → ID de chamada	Exibe seu ID de chamada para as pessoas ao efetuar chamadas.
Config. de chamadas → Configurações adicionais → Restrição de chamadas	Define para restringir chamadas por tipo.

Opção	Função
Config. de chamadas → Configurações adicionais → Chamada em espera	Configura o aparelho para alertá-lo sobre notificações durante uma chamada.
Config. de chamadas → Configurações adicionais → Rediscagem automática	Define para rediscar automaticamente para um número que não completou chamada ou que a chamada tenha sido cortada.
Config. de chamadas → Configurações adicionais → Números FDN	Ativa o modo FDN para prevenir chamadas para números que não estejam na lista FDN no cartão SIM ou USIM.
Config. de chamadas → Configurações adicionais → Código de área automático	Defina para inserir um prefixo (código de área ou país) automaticamente antes de um número de telefone.
Videochamada → Imagem de chamada de vídeo	Selecione uma imagem alternativa a ser exibida ao outro participante.
Videochamada → Meu próprio vídeo na chamada recebida	Define para exibir sua imagem ao vivo para o outro participante.
Videochamada → Opções de falha de chamada	Defina para tentar uma chamada de voz automaticamente quando uma videochamada desconectar.

Opção	Função
Caixa postal → Serviço de caixa postal	Define um servidor de caixa postal.
Caixa postal → Opções de Caixa Postal	Insira o número da caixa postal. Você poderá obter esse número com a sua operadora de serviços.
Caixa postal → Toque	Selecione um toque de chamada para alertá-lo de novas mensagens de voz.
Caixa postal → Vibrar	Defina o tablet a vibrar quando mensagens de voz forem recebidas.
Configurações de chamada de internet → Contas	Define suas contas para serviços de IP.
Configurações de chamada de internet → Usar chamada de Internet	Define o aparelho para utilizar serviços de chamada IP. Os serviços de chamada IP são fornecidos somente via Wi-Fi.

Mensagem

Aprenda a criar e enviar mensagens de texto (SMS), multimídia (MMS), visualizar ou gerenciar as mensagens recebidas e enviadas.



Cobranças adicionais podem ser geradas ao receber ou enviar mensagens fora da sua área de cobertura. Para mais detalhes, contate sua operadora de serviços.

▶ Enviar uma mensagem de texto

- 1 Na lista de aplicações, selecione **Mensagem** →
- 2 Adicionar destinatários:
 - Insira números de telefone manualmente, separando-os com ponto e vírgula ou vírgula.
 - Selecione números de telefone ou endereços de e-mail das listas de contato selecionando
- 3 Selecione o campo de entrada de texto e insira sua mensagem.
Para inserir emoticons, pressione → **Inserir emoticon**.
- 4 Para enviar a mensagem, selecione

▶ Enviar uma mensagem multimídia

- 1 Na lista de aplicações, selecione **Mensagem** →
 - 2 Adicionar destinatários:
 - Insira números de telefone e e-mails manualmente, separando-os com ponto e vírgula ou vírgula.
 - Selecione números de telefone ou endereços de e-mail das listas de contato selecionando
- Ao inserir endereço de e-mail, o dispositivo irá alterar para mensagem multimídia.
- 3 Selecione o campo de entrada de texto e insira sua mensagem.
Para inserir emoticons, pressione → **Inserir emoticon**.
 - 4 Selecione e anexe um arquivo.
 - 5 Selecione → **Adicionar assunto** e insira um assunto.
 - 6 Para enviar a mensagem, selecione .

› Visualizar mensagens de texto ou multimídia

- 1 Na lista de aplicações, selecione **Mensagem**.
Suas mensagens são agrupadas pelos contatos e são exibidas como uma corrente de mensagens.
- 2 Selecione um contato.
- 3 Selecione uma mensagem de multimídia para visualizar mais detalhes.

› Ouvir uma mensagem de voz

Se você definiu seu aparelho para desviar chamadas perdidas para a caixa postal, os chamadores poderão deixar mensagens quando você perder chamadas.

- 1 Na lista de aplicações, selecione **Telefone** → **Teclado** e depois mantenha pressionada **1** vo.
 - 2 Siga as instruções do servidor de caixa postal.
-  Você deve salvar o número da caixa postal antes de acessá-la. Contate sua operadora de serviços para saber o número.

Gmail

Aprenda a enviar ou enviar e-mails via servidor Google Mail™.

- 
- Esta função pode estar indisponível dependendo de sua operadora de serviços ou país.
 - Esta função pode estar diferente dependendo de sua operadora de serviços ou país.

› Enviar um e-mail

- 1 Na lista de aplicações, selecione **Gmail** → .
- 2 Selecione o campo de destinatários e insira um endereço de e-mail.

- 3 Selecione o campo de entrada de assunto e insira um assunto.
- 4 Selecione o campo de entrada de texto e insira sua mensagem.
- 5 Selecione  e anexe um arquivo.
- 6 Para enviar a mensagem, selecione **Enviar**.

















Se você estiver offline ou fora da área de serviço, a mensagem será mantida na lista da corrente de mensagens até que você conecte e esteja dentro de sua área de serviço.

> Visualizar um e-mail

- 1 Na lista de aplicações, selecione **Gmail**.
- 2 Selecione  para atualizar a lista de mensagens.
- 3 Selecione um e-mail.

A partir da lista de mensagens, utilize as seguintes opções:

- Para mover para a mensagem anterior ou para a próxima, percorra para a esquerda ou direita.
- Para responder a mensagem selecione .
- Para responder a mensagem incluindo todos os destinatários selecione .
- Para encaminhar a mensagem, selecione .
- Para adicionar a mensagem à lista de favoritos, selecione .
- Para ver um anexo, selecione **VISUALIZAR**. Para salvar no aparelho, selecione **SALVAR**.
- Para pesquisar por uma mensagem, selecione .
- Para arquivar a mensagem, selecione .
- Para apagar a mensagem, selecione .
- Para adicionar uma etiqueta a mensagem, selecione  → **Alterar marcadores**.
- Para marcar a mensagem como não lida, selecione  → **Marcar como não lida**.

- Para marcar a mensagem como importante, selecione  → **Marcar como importante.**
- Para ocultar a mensagem, selecione  → **Ignorar.** Para visualizar mensagens ocultas, selecione **Todas os e-mails** na lista de mensagens.
- Para adicionar a mensagem a lista de spam, selecione  → **Relatar spam.**
- Para atualizar a lista de mensagens, selecione  → **Atualizar.**
- Para personalizar as configurações de cada etiqueta, selecione  → **Gerenciar marcadores.**
- Para personalizar as configurações de e-mail, selecione  → **Configurações.**



As opções disponíveis podem variar dependendo da conta de e-mail ou orientação do tablet.

E-mail



Aprenda a enviar ou visualizar mensagens de e-mail através de sua conta de e-mail pessoal ou do trabalho.

► Definir uma conta de e-mail

- 1 Na lista de aplicações, selecione **E-mail.**
- 2 Insira seu endereço de e-mail e senha.
- 3 Selecione **Próximo.** Para inserir detalhes de uma conta manualmente, selecione **Config. manual.**
- 4 Siga as instruções na tela.

Ao terminar, os e-mails serão baixados em seu aparelho. se tiver criado duas ou mais contas, você poderá alterar entre elas. Selecionar um nome de conta na parte superior da tela depois selecionar a conta na qual deseja recuperar mensagens.

› Enviar um e-mail





- 1 Na lista de aplicações, selecione **E-mail** → .
- 2 Adicionar destinatários:
 - Insira endereços de e-mail manualmente, separando-os com ponto e vírgula ou vírgula.
 - Selecione números de telefone ou endereços de e-mail das listas de contato selecionando .
- 3 Selecione o campo de entrada de assunto e insira um assunto.
- 4 Selecione o campo de entrada de texto e insira sua mensagem.
- 5 Selecione  e anexe um arquivo.
- 6 Para enviar a mensagem, selecione **Enviar**.









 Se você estiver offline ou fora da área de serviço, a mensagem será mantida na lista da corrente de mensagens até que você conecte e esteja dentro de sua área de serviço.

› Visualizar um e-mail

- 1 Na lista de aplicações, selecione **E-mail**.
- 2 Selecione  para atualizar a lista de mensagens.
- 3 Selecione um e-mail.

A partir da lista de mensagens, utilize as seguintes opções:

- Para responder a mensagem selecione .
- Para encaminhar a mensagem, selecione .
- Para apagar a mensagem, selecione .
- Para marcar a mensagem como não lida, selecione  → **Marcar como não lida**.
- Para mover a mensagem a uma outra pasta, selecione  → **Mover**.

- Para salvar a mensagem em seu tablet, selecione  → **Salvar e-mail**. A mensagem será salva em **Meus arquivos** → **sdcard** → **Saved Email**.
- Para organizar mensagens, selecione  → **Ordenar por**.
- Para alterar o modo de visualização da lista de mensagens, selecione  → **Modo de visualização**.
- Para imprimir a mensagem utilizando conexão Wi-Fi ou USB, selecione  → **Imprimir**. Seu tablet é compatível apenas com algumas impressoras Samsung.
- Para salvar endereços de e-mail dos destinatários na agenda como grupo de contatos, selecione  → **Salvar como grupo**.
- Para apagar todas as mensagens, selecione  → **Apagar tudo**.
- Para personalizar as configurações de e-mail, selecione  → **Configurações**.
- Para salvar um anexo em seu aparelho, selecione a aba do anexo → .



As opções disponíveis podem variar dependendo da conta de e-mail ou orientação do tablet.

GTalk

Aprenda a enviar e receber mensagens instantâneas para amigos e familiares com o serviço de mensagem instantânea do Google Talk™.



Esta função pode estar indisponível dependendo de sua operadora de serviços ou país.





› Definir seu status

- 1 Na lista de aplicações, selecione **GTalk**.
- 2 Selecione uma conta Google.
- 3 Personalizar seu status, imagem e mensagem.

› Adicione um contato à sua lista de amigos

- 1 Na lista de aplicações, selecione **GTalk** → .
- 2 Insira um endereço de e-mail de um amigo e depois selecione **CONCLUÍDO**.
Quando o amigo aceitar, ele ou ela é adicionado à sua lista de amigos.

› Iniciar uma conversa

- 1 Na lista de aplicações, selecione **GTalk**.
- 2 Selecione um contato da lista de amigos.
A tela de bate-papo iniciará.
- 3 Insira e envie sua mensagem.
 - Para adicionar mais contatos à conversa, selecione  → **Adicionar ao bate-papo**.
 - Para encerrar a videochamada, pressione .
 - Para encerrar a chamada de voz, pressione .
- 4 Selecione  → **Encerrar bate-papo** para encerrar a conversa.

Chat em grupo

Aprenda a enviar e receber mensagens instantâneas para amigos e familiares com o serviço de mensagem instantânea Google+.

- 1 Na lista de aplicações, selecione **Chat em grupo**.
 Se estiver abrindo essa aplicação pela primeira vez, siga as instruções na tela para completar a configuração de conta.
- 2 Insira e envie sua mensagem.

Google+

Aprenda a acessar o serviço de rede social do Google. Você pode criar grupos para enviar e receber mensagens instantâneas e carregar suas fotos.

1 Na lista de aplicações, selecione **Google+**.

 Se estiver abrindo essa aplicação pela primeira vez, siga as instruções na tela para completar a configuração de conta.

2 Selecione  → uma função de rede social.

Entretenimento

Câmara

Aprenda como tirar e visualizar fotos e gravar e visualizar vídeos.

-  • A câmara é desligada automaticamente quando não utilizada por um período específico de tempo.
- A capacidade da memória pode variar dependendo do modo de cena escolhido e das condições de disparo.

› Tirar uma foto

- 1 Na lista de aplicações, selecione **Câmara**.
- 2 Aponte a lente da câmara no objeto e faça os ajustes desejados.

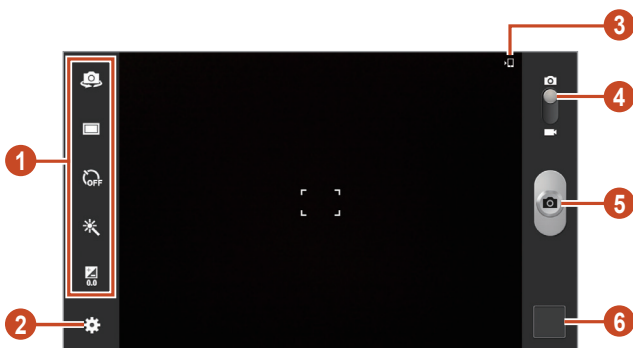











Número	Função
1	<p>Use os atalhos da câmera.</p> <ul style="list-style-type: none"> • : altera para as lentes frontais da câmera e tira uma foto de você mesmo. • : altera o modo de disparo. ► p. 70 • : seleciona o tempo de atraso antes da câmera capturar a foto. • : aplica um efeito especial. • : ajusta o valor de exposição para alterar o brilho. <p>Você pode adicionar ou remover atalhos para as opções mais utilizadas frequentemente. ► p. 75</p>
2	Altera as configurações da câmera
3	Exibe a localização de armazenamento padrão.
4	Muda para filmadora
5	Tira uma foto
6	Visualiza fotos tiradas.

3 Selecione para tirar a foto.

A foto é salva automaticamente.

Após tirar uma foto, selecione a imagem para visualizá-la.

- Para visualizar mais fotos, percorra para esquerda ou para direita.
- Para aumentar ou diminuir o zoom, posicione dois dedos na tela e lentamente afaste-os ou junte-os. Para voltar ao tamanho original, toque a tela duas vezes.
- Para enviar uma foto, selecione

- Para iniciar a exibição de slides, selecione  → **Iniciar apresentação de slides.** Toque a tela para interromper a exibição de slides.
- Para apagar uma foto, selecione .
- Para registrar os rostos na foto como etiquetas faciais, selecione  → **Marcar rosto.** ► p. 79
- Para adicionar uma foto a área de transferência, selecione  → **Copiar para a área de transferência.**
- Para girar a foto no sentido anti-horário, selecione  → **Girar para a esquerda.**
- Para girar a foto no sentido horário, selecione  → **Girar para a direita.**
- Para cortar parte de uma imagem, selecione  → **Cortar.**
- Para editar a foto com o editor de imagem, selecione  → **Editar.** ► p. 81
- Para definir uma imagem como seu papel de parede ou imagem de um contato, selecione  → **Definir como.**
- Para enviar a foto para uma pessoa que tenha etiqueta facial na foto, selecione  → **Comp. foto de amigo.**
- Para imprimir a foto via Wi-Fi ou USB, selecione  → **Imprimir.** Seu tablet é compatível somente com impressoras Samsung.
- Para mudar o nome de um arquivo, selecione  → **Renomear.**
- Para pesquisar por dispositivos que tenham o compartilhamento de mídia ativo, selecione,  → **Procurar dispositivos nas proximidades.**
- Para visualizar os detalhes de uma foto, selecione  → **Detalhes.**

› Alterar o modo de disparo

Você pode tirar fotos com vários modos de disparo. Para alterar o modo de disparo, selecione  → **Modo de disparo** → uma opção.

Opção	Função
Panorama	Tira fotos panorâmicas.
Comp. foto de amigo	Define o tablet para reconhecer o rosto de uma pessoa que você tenha etiquetado numa foto e enviar para aquela pessoa.
Detector de sorriso	Define o aparelho a reconhecer os rostos das pessoas e tira fotos quando elas sorriem.

› Personalizar configurações de câmera

Antes de tirar uma foto, selecione  para acessar as seguintes opções:

Opção	Função
Editar atalhos	Editar atalhos para opções frequentemente utilizadas.
Auto-retrato	Tira fotos de você mesmo com a câmera frontal.
Modo de disparo	Altera o modo de disparo
Efeitos	Aplica um efeito especial.
Modo de cena	Muda o modo de cena:
Valor de exposição	Ajusta o valor de exposição para alterar o brilho.

Opção	Função
Temporizador	Selecione o tempo de atraso antes da câmera capturar a foto.
Resolução	Selecione uma opção de resolução.
Controle do branco	Ajusta o balanço de cor de acordo com as condições de luz.
Medição	Seleciona um tipo de medidor de luz.
Guias	Definir para visualizar as linhas na tela anterior.
Etiqueta GPS	<p>Define a câmera para incluir informações de localidade para as suas fotos.</p>  <ul style="list-style-type: none"> • Para melhorar os sinais GPS, evite tirar foto em locais onde o sinal pode ser obstruído, tais como, entre prédios, níveis baixos ou em más condições de tempo. • Sua localização pode aparecer em suas fotos quando você enviá-las na internet. Para evitar isso, desative a configuração de etiqueta GPS.
Qualid.de imagem	Define o nível de qualidade das suas fotos.
Armazenamento	Seleciona uma posição de memória para salvar as fotos tiradas.
Zerar	Zera as configurações da filmadora

► Gravar um vídeo

- 1 Na lista de aplicações, selecione **Câmera**.
- 2 Arraste o ponteiro para alterar para a filmadora.
- 3 Aponte a lente da câmera no objeto e faça os ajustes desejados.



Número	Função
1	<p>Usa os atalhos da câmera.</p> <ul style="list-style-type: none">• : altera para as lentes frontais da câmera e grava um vídeo de você mesmo.• : altera o modo de gravação (para anexar a uma mensagem multimídia ou salvar normalmente).• : seleciona o tempo de atraso antes da filmadora gravar um vídeo.• : aplica um efeito especial.• : ajusta o valor de exposição para alterar o brilho. <p>Você pode adicionar ou remover atalhos para as opções mais utilizadas frequentemente. ► p. 75</p>

Número	Função
2	Altera as configurações da filmadora.
3	Exibe a localização de armazenamento padrão.
4	Muda para câmera.
5	Grava um vídeo.
6	Visualiza vídeos que tenham sido gravados.

4 Selecione  para iniciar a gravação







5 Selecione  para parar a gravação.

O vídeo é salvo automaticamente.



A filmadora pode não ser capaz de gravar corretamente os vídeos no cartão de memória com baixa velocidade de transferência.

Após gravar um vídeo, selecione o visualizador de imagem para visualizá-lo.

- Para visualizar mais vídeos, percorra para esquerda ou direita.
- Para reproduzir um vídeo, selecione .
- Para enviar um vídeo, selecione .
- Para iniciar a exibição de slides, selecione  → **Iniciar apresentação de slides**. Toque a tela para interromper a exibição de slides.
- Para apagar um vídeo, selecione .
- Para mudar o nome de um arquivo, selecione  → **Renomear**.
- Para visualizar vídeos, selecione  → **Detalhes**.

► Personalizar as configurações da filmadora

Antes de gravar um vídeo, selecione  para acessar as seguintes opções:

Opção	Função
Editar atalhos	Editar atalhos para opções frequentemente utilizadas.
Auto gravação	Altera para as lentes frontais da câmera e grava um vídeo de você mesmo.
Modo de gravação	Altera o modo de gravação (para anexar a uma mensagem ou salvar normalmente).
Efeitos	Aplica um efeito especial.
Valor de exposição	Ajusta o valor de exposição para alterar o brilho.
Temporizador	Selecione o tempo de atraso antes da filmadora iniciar a gravação.
Resolução	Selecione uma opção de resolução.
Controle do branco	Ajusta o balanço de cor de acordo com as condições de luz.
Guias	Definir para visualizar as linhas na tela anterior.
Qualidade de vídeo	Define o nível de qualidade de seus vídeos.
Armazenamento	Selecione uma posição de memória para armazenar novos vídeos.
Zerar	Zera as configurações da filmadora

› Editar os ícones de atalho

Você pode adicionar ou remover atalhos para as opções mais utilizadas.

- 1 Na tela anterior, selecione  → **Editar atalhos**.
- 2 Mantenha pressionado um ícone da lista de opções e arraste-o para a área de atalhos.
Para remover atalhos, mantenha pressionado um ícone e arraste-o para a lista de opções.
- 3 Toque a tela para retornar a tela anterior.

Video Player

Aprenda como utilizar o video player.



- Alguns formatos de arquivo não são suportados dependendo do software do tablet.
- Se o tamanho de um arquivo exceder a memória disponível, pode ocorrer um erro ao tentar abrir o arquivo.
- A qualidade de reprodução pode variar de acordo com o tipo de conteúdo.
- Alguns arquivos podem não ser reproduzidos dependendo de como estiverem codificados.

› Reproduzir um vídeo

- 1 Na lista de aplicações, selecione **Video Player**.
- 2 Selecione um vídeo.

3 Controle a reprodução usando as seguintes teclas:

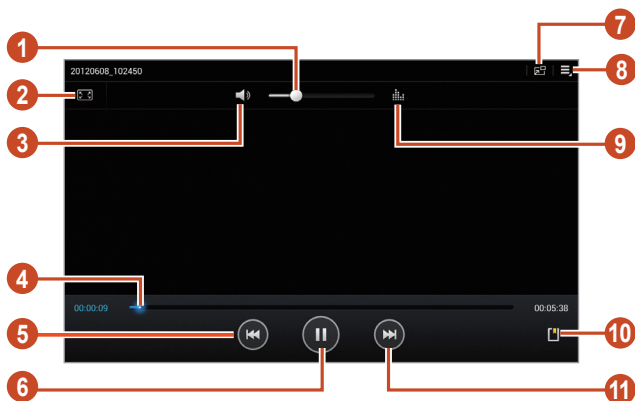

Número	Função
1	Ajusta o volume
2	Altera o tamanho da tela de vídeo.
3	Silencia o som.
4	Avança ou volta um arquivo ao deslizar ou tocar a barra.
5	Reinicia a reprodução; volta o vídeo anterior (mantenha pressionado por 3 segundos); volta o vídeo (mantenha pressionado).
6	Pausa a reprodução; selecione ► para retomar.

Número	Função
7	Altera o tamanho da tela de vídeo. Para voltar ao tamanho original, toque a tela do vídeo duas vezes.
8	Acessa as opções do video player.
9	Seleciona um efeito de som padrão
10	Inserir um favorito.
11	Mover para o próximo vídeo; avança o vídeo (mantenha pressionado).

Durante a reprodução, selecione  para acessar as seguintes opções:

- Para enviar um vídeo, selecione **Compartilhar via**.
- Para cortar um segmento de vídeo, selecione **Cortar**.
- Para ouvir o áudio via fone de ouvido Bluetooth, selecione **Via Bluetooth**. Você não pode usar essa opção quando um fone de ouvido estiver conectado.
- Para editar o vídeo com o editor de vídeo, selecione **Editor de vídeo**.
- Para visualizar seus favoritos, selecione **Favoritos**. Essa opção aparece se você tiver inserido um favorito durante a reprodução.
- Para visualizar detalhes do vídeo, selecione **Detalhes**.
- Para definir o video player para desligar automaticamente depois de um período de tempo específico, selecione **Definir duração para desligamento automático de vídeo**.
- Para pesquisar por dispositivos que tenham o compartilhamento de mídia ativo, selecione **Procurar dispositivos nas proximidades**.
- Para alterar as configurações do video player, selecione **Configurações**.

Multimídia

Aprenda a visualizar fotos e reproduzir vídeos salvos em seu dispositivo.



- Alguns formatos de arquivo não são suportados dependendo do software do tablet.
- Se o tamanho de um arquivo exceder a memória disponível, pode ocorrer um erro ao tentar abrir o arquivo.
- A qualidade de reprodução pode variar de acordo com o tipo de conteúdo.
- Alguns arquivos podem não ser reproduzidos dependendo de como estiverem codificados.

› Visualizar uma imagem

1 Na lista de aplicações, selecione **Multimídia**.

2 Selecione uma pasta → uma imagem.

Ao visualizar uma imagem, você pode utilizar as seguintes opções:

- Para visualizar mais imagens, percorra para esquerda ou direita.
- Para aumentar ou diminuir o zoom, posicione dois dedos na tela e lentamente afaste-os ou junte-os. Para voltar ao tamanho original, toque a tela duas vezes.
- Para enviar a foto, selecione
- Para iniciar a exibição de slides, selecione → **Iniciar apresentação de slides**. Toque a tela para interromper a exibição de slides.
- Para apagar uma imagem, selecione
- Para registrar os rostos na foto como etiquetas faciais, selecione → **Marcar rosto**. ► p. 79
- Para adicionar uma foto na área de trabalho, selecione → **Copiar para a área de transferência**.

- Para girar a foto no sentido anti-horário, selecione  → **Girar para a esquerda.**
- Para girar a foto no sentido horário, selecione  → **Girar para a direita.**
- Para cortar parte de uma imagem, selecione  → **Cortar.**
- Para editar a imagem com o editor de foto, selecione  → **Editar.** ► p. 81
- Para definir uma imagem como seu papel de parede ou imagem de um contato, selecione  → **Definir imagem como.**
- Para enviar a foto para uma pessoa que tenha etiqueta facial na foto, selecione  → **Comp. foto de amigo.**
- Para imprimir a foto via Wi-Fi ou USB, selecione  → **Imprimir.** Seu tablet é compatível somente com impressoras Samsung.
- Para mudar o nome de um arquivo, selecione  → **Renomear.**
- Para pesquisar por dispositivos que tenham o compartilhamento de mídia ativo, selecione,  → **Procurar dispositivos nas proximidades.**
- Para visualizar detalhes da foto, selecione  → **Detalhes.**



As opções disponíveis podem variar dependendo da pasta selecionada.

► Colocar uma etiqueta facial numa imagem

Aprenda a colocar etiquetas faciais em suas imagens para efetuar chamadas, enviar mensagens e carregar mensagens para redes sociais com os atalhos de etiqueta facial.





O reconhecimento facial pode falhar dependendo do ângulo, tamanho, cor ou expressão faciais, condições de luz ou acessórios que a pessoa esteja usando.

1 Na lista de aplicações, selecione **Multimídia.**

2 Selecione uma imagem

- 3 Selecione  → **Marcar rosto** → **Ativado**.
Rostos reconhecidos parecerão na moldura. Se os rostos não forem reconhecidos automaticamente, mantenha um rosto pressionado para adicionar uma moldura manualmente.
- 4 Selecione um rosto reconhecido → **Adicionar nome**.
- 5 Selecione o nome de uma pessoa na lista de contatos.
O contato é ligado ao rosto na imagem. Quando a etiqueta facial aparecer com um nome, selecione a etiqueta facial e utilize as opções disponíveis.

▶ Reproduzir um vídeo

- 1 Na lista de aplicações, selecione **Multimídia**.
- 2 Selecione uma pasta → um vídeo (indicado pelo  ícone).
- 3 Selecione  para iniciar a reprodução.
- 4 Controle a reprodução com as teclas. ▶ p. 75



Durante a reprodução, selecione  para acessar as seguintes opções:

- Para enviar um vídeo, selecione **Compartilhar via**.
- Para cortar um segmento de vídeo, selecione **Cortar**.
- Para ouvir o áudio via fone de ouvido Bluetooth, selecione **Via Bluetooth**. Você não pode usar essa opção quando um fone de ouvido estiver conectado.
- Para editar o vídeo com o editor de vídeo, selecione **Editor de vídeo**.
- Para visualizar seus favoritos, selecione **Favoritos**. Essa opção aparece se você tiver inserido um favorito durante a reprodução.
- Para visualizar detalhes do vídeo, selecione **Detalhes**.
- Para pesquisar por dispositivos que tenham o compartilhamento de mídia ativo, selecione **Procurar dispositivos nas proximidades**.



- Para alterar as configurações do video player, selecione **Configurações**.

Editor de fotografias

Você pode editar fotos e aplicar vários efeitos.

- 1 Na lista de aplicações e selecione **Editor de fotografias**.
- 2 Selecione uma imagem ou selecione **Selecionar imagem** → uma pasta → uma imagem.
Para tirar uma nova foto, selecione, **Tirar fotografia**.
- 3 Selecione **Seleção** → **OK**.
- 4 Desenhe uma borda ao redor da área que deseja selecionar e depois selecione **Concluído**.
 - Para alterar o tipo de ferramenta de seleção, selecione **Seleção**.
 - Para adicionar ou diminuir da borda de seleção, selecione , , ou . Se você selecionar **Magnético** ou **Pincel** você poderá ajustar o tamanho de seleção ao selecionar **Tamanho de seleção**.
 - Para reverter a seleção, selecione **Inverter**.
- 5 Editar a imagem com as seguintes ferramentas:

Ferramenta	Função
Girar	Gire ou inverta a imagem.
Redimensionar	Redimensione a imagem ao arrastar o retângulo ou selecionando 100% → uma opção.
Cortar	Corte a imagem ao mover ou arrastar o retângulo.
Cor	Aplica um efeito de cor.
Efeito	Aplica um efeito de filtro.
Ferramentas	Utilizar ferramentas adicionais.

Ferramenta	Função
	Desfaz sua última ação.
	Refaz sua última ação.

- 6 Ao terminar, selecione .
- 7 Insira um nome para a imagem e selecione **OK**.

Editor de vídeo

Você pode editar fotos e aplicar vários efeitos.

› Criar um vídeo

- 1 Na lista de aplicações, selecione **Editor de vídeo**
- 2 Selecione **Novo**.
- 3 Selecione um tema.
- 4 Selecione uma categoria.
- 5 Mantenha um arquivo pressionado e depois arraste-o para o painel inferior da tela.
 - Para definir a duração de tempo que a imagem aparece, selecione a miniatura da imagem e depois arraste para a ponta esquerda ou direita da miniatura.
 - Para apagar fotos ou vídeos, mantenha um item pressionado e depois arraste-o para a lixeira.
 - Para reorganizar fotos ou vídeos, mantenha um item pressionado e arraste-o para a nova localização.
 - Para adicionar uma captura a uma imagem ou vídeo, arraste a miniatura para posicionar a linha amarela no ponto desejado e depois selecione, **T** na prévia da imagem.

- 6 Selecione **Transição** e arraste uma opção de efeito para um ícone de efeito de transição entre imagens ou vídeos.
- 7 Ao terminar, selecione  → **Exportar**.
- 8 Selecione uma opção de resolução.
- 9 Insira um nome para o vídeo e selecione **OK**.

› Cortar um segmento de vídeo

- 1 Inicie o editor de vídeo e abra um vídeo.
- 2 Selecione uma miniatura.
- 3 Mova o ponteiro inicial para marcar o ponto onde o corte deverá começar.
- 4 Mova o ponteiro final para marcar o ponto onde o corte deverá terminar.
- 5 Salve o vídeo editado.

› Dividir um vídeo

- 1 Inicie editor de vídeo e abra um vídeo.
- 2 Selecione uma miniatura.
- 3 Arraste a miniatura até a parte inferior da tela para posicionar a linha amarela.
- 4 Selecione .
- 5 Salve o vídeo editado.

› Aplicar um efeito num vídeo

- 1 Inicie o video editor e abra um vídeo.
- 2 Arraste a miniatura até a parte inferior da tela para posicionar a linha amarela.
- 3 Selecione **Efeito** → uma opção de efeito.
- 4 Salve o vídeo editado.

Música

Aprenda a ouvir suas músicas favoritas.



- Alguns formatos de arquivo não são suportados dependendo do software do tablet.
- Se o tamanho de um arquivo exceder a memória disponível, pode ocorrer um erro ao tentar abrir o arquivo.
- A qualidade de reprodução pode variar de acordo com o tipo de conteúdo.
- Alguns arquivos podem não ser reproduzidos dependendo de como estiverem codificados.

› Adicionar arquivos de música em seu dispositivo.

Comece transferindo arquivos para seu tablet ou cartão de memória:

- Baixar da Internet. ► p. 37
- Baixe de um computador com o Samsung Kies. ► p. 94
- Baixe de um computador com o Windows Media Player. ► p. 95
- Receba via Bluetooth. ► p. 106

► Reproduzir arquivos de música

- 1 Na lista de aplicações, selecione **Música**.
- 2 Selecione uma categoria de música → um arquivo de música.
- 3 Selecione a imagem de um álbum para abrir a tela do music player.
- 4 Controle a reprodução usando as seguintes teclas:

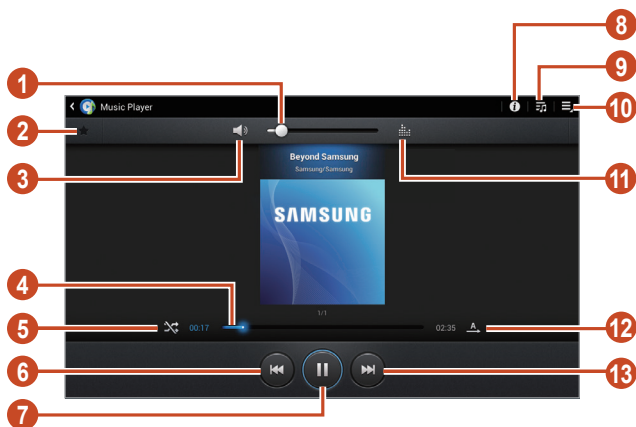

Número	Função
1	Ajusta o volume
2	Define seu arquivo como faixa favorita.
3	Silencia o som.
4	Avança ou volta um arquivo ao deslizar ou tocar a barra de progresso.
5	Ativa o modo Aleatório
6	Reinicia a reprodução; volta a música anterior (mantenha pressionado por 3 segundos); volta a música (mantenha pressionado).

Número	Função
7	Pausa a reprodução; selecione ► para retomar.
8	Visualiza os detalhes da música.
9	Abre a lista de reprodução
10	Acessa opções de música.
11	Seleciona um efeito de som padrão
12	Muda o modo de repetição.
13	Mova para a próxima música; avança uma música (mantenha pressionado).



Você pode controlar o music player com um fone de ouvido. Na tela de Início, mantenha pressionado o botão do fone de ouvido para iniciar o music player. Pressione o botão do fone de ouvido para iniciar ou pausar a reprodução.

Durante a reprodução, selecione ☰ para acessar as seguintes opções:

- Para adicionar uma música à lista de reprodução, selecione **Adic. lista reprod.**
- Para ouvir música via fone de ouvido Bluetooth, selecione **Via Bluetooth**. Você não pode usar essa opção quando um fone de ouvido estiver conectado.
- Para enviar uma música selecione, **Compartilhar via**.
- Para definir uma música como seu toque de chamada, selecione **Definir como**.
- Para pesquisar por dispositivos que tenham o compartilhamento de mídia ativo, selecione **Procurar dispositivos nas proximidades**.
- Para alterar as configurações do music player, selecione **Configurações**.

› Criar uma lista de reprodução

- 1 Na lista de aplicações, selecione **Música**.
- 2 Selecione  → **Lista de reprodução nova**.
- 3 Insira um título para sua nova lista de reprodução e selecione **OK**.
- 4 Selecione uma categoria de música.
- 5 Selecione os arquivos que você quer incluir e selecione **Concluído**.

› Personalizar as configurações do Music Player

- 1 Na lista de aplicações, selecione **Música**.
- 2 Selecione  → **Configurações**.
- 3 Altere as seguintes opções:

Opção	Função
Avançado → SoundAlive	Seleciona um efeito de som padrão
Avançado → Velocidade de reprodução	Altera a velocidade da reprodução.
Avançado → Letra	Define para exibir letras de música durante a reprodução.
Avançado → Desligar música automaticamente	Define o music player para desligar automaticamente depois de um período de tempo específico.
Menu Música	Seleciona categorias de música para serem exibidas na tela da Biblioteca de música.

Informação pessoal

Contatos

Aprenda a criar e gerenciar sua lista de contatos pessoais e profissionais. Você pode salvar nomes, números de telefone, e-mails e mais para seus contatos.

› Criar um contato

- 1 Na lista de aplicações, selecione **Contatos** → **Contatos** → .
- 2 Selecione uma posição de memória.
- 3 Insira as informações do contato
- 4 Selecione **Salvar** para adicionar o contato à memória.









Você pode criar contatos da tela de discagem ao selecionar .

› Pesquisar um contato

- 1 Na lista de aplicações, selecione **Contatos** → **Contatos**.
- 2 Percorra para cima ou para baixo na lista de contatos.
- 3 Selecione o nome do contato na lista de busca.

Da vista dos contatos, use as seguintes opções:

- Para efetuar uma chamada de voz, selecione .
- Para efetuar uma videochamada, selecione .
- Para enviar uma mensagem de texto ou multimídia, selecione .
- Para enviar um e-mail, selecione .
- Para definir um número como favorito, selecione .
- Para editar as informações de um contato, selecione .

› Definir uma discagem rápida

1 Na lista de aplicações, selecione **Contatos** → **Contatos**.

2 Selecione  → **Config. de discagem rápida**.

3 Selecione uma posição → um contato.



Você pode discar rapidamente para este contato ao manter pressionada a localização do número na tela de discagem.

› Criar seu cartão de visita

1 Na lista de aplicações, selecione **Contatos** → **Contatos**.

2 Selecione seu nome no topo da lista de contatos.

3 Selecione .

4 Insira seus detalhes pessoais e selecione **Salvar**.



Você pode enviar seu cartão de visitas ao selecionar  → **Compart. cartão de visitas via**.

› Criar um grupo de contatos

Ao criar grupos de contatos, você pode gerenciar vários contatos e enviar mensagens ou e-mails para um grupo inteiro.

1 Na lista de aplicações, selecione **Contatos** → **Grupos** → .

2 Insira o nome e defina os parâmetros do grupo.

3 Insira membros no grupo.

4 Selecione **Salvar**.

› Copiar um contato

Para copiar contatos do cartão SIM ou USIM para seu tablet

- 1 Na lista de aplicações, selecione **Contatos** → **Contatos**.
- 2 Selecione  → **Importar/Exportar** → **Importar do cartão de memória**.
- 3 Selecione uma posição de memória.
- 4 Selecione contatos para copiar e selecione **Concluído**.

Copiar contatos de seu tablet para o cartão SIM ou USIM

- 1 Na lista de aplicações, selecione **Contatos** → **Contatos**.
- 2 Selecione  → **Importar/Exportar** → **Exportar para cartão SIM**.
- 3 Selecione contatos para copiar e depois selecione **Concluído** → **OK**.

› Importar ou exportar um contato

Você pode importar ou exportar arquivos (no formato vcf) de ou para um dispositivo de armazenamento USB ou cartão de memória.

Importar contatos

- 1 Na lista de aplicações, selecione **Contatos** → **Contatos**.
- 2 Pressione  → **Importar/Exportar** → **Importar do cartão de memória** ou **Importar da memória USB**.
- 3 Selecione uma posição de memória.
- 4 Selecione uma opção para importar um único arquivo de contato, diversos arquivos de contatos ou todos os arquivos de contatos e depois selecione **OK**.

- 5 Selecione arquivos de contatos para importar e depois selecione **OK**.

Exportar contatos

- 1 Na lista de aplicações, selecione **Contatos** → **Contatos**.
- 2 Selecione  → **Importar/Exportar** → **Exportar para cartão de memória** ou **Exportar p/ mem. int. telefone**.
- 3 Selecione **OK** para confirmar.

Calendário

Seu tablet inclui um poderoso planejador para ajudá-lo a organizar sua agenda de modo mais adequado e eficiente. Aprenda a criar e gerenciar eventos e tarefas e definir alarmes para lembrá-lo de seus eventos importantes.

› Criar um evento ou tarefa

- 1 Na lista de aplicações, selecione **Calendário**.
- 2 Selecione .
- 3 Selecione um tipo de evento na parte superior da tela.
- 4 Insira os detalhes de um evento e selecione **Salvar**.

› Alterar o modo de visualização

- 1 Na lista de aplicações, selecione **Calendário**.
- 2 Selecione um modo de visualização.
 - **Ano**: todos os meses do ano.
 - **Mês**: visualização de um mês inteiro.
 - **Semana**: blocos de hora para os dias da semana
 - **Dia**: blocos de hora para um dia inteiro.

- **Lista:** uma lista de todos os eventos e feriados agendados para um período específico.
- **Tarefas:** uma lista de tarefas.



Você também pode alterar o modo de visualização ao posicionar dois dedos na tela e afastá-los ou juntá-los.

> Criar um evento ou tarefa

- 1 Na lista de aplicações, selecione **Calendário**.
- 2 Selecione a data no calendário.
 - Para mover para um dia específico, selecione  → **Ir para** e depois insira a data.
 - Para mover para o dia de hoje, selecione **Hoje**.
- 3 Selecione um evento para visualizar seus detalhes.



Você pode enviar o evento para outras pessoas ao selecionar  → **Encamin.** ou selecionando  → .

> Interromper o alarme de um evento ou tarefa

Se você definir um lembrete para um evento do calendário ou tarefa, um alarme será reproduzido no horário especificado.

- 1 Pressione o botão da direita da barra de sistemas para abrir o painel de notificações.
- 2 Selecione a notificação do evento.
- 3 Selecione um evento para visualizar mais detalhes.
Para adiar o alarme do evento, selecione **Adiar**.

Notas

Aprenda a gravar informações importantes para visualizar mais tarde.















› Criar uma nota de texto

- 1 Na lista de aplicações, selecione **Notas**.
- 2 Selecione .
- 3 Insira o texto da nota.
- 4 Selecione **Concluído**.

› Visualizar uma nota

- 1 Na lista de aplicações, selecione **Notas**.
- 2 Selecione uma nota para visualizar seus detalhes.

Enquanto visualiza uma nota, utilize as seguintes opções:

- Para apagar a nota, selecione   .
- Para alterar a cor do plano de fundo, selecione   .
- Para proteger a nota de exclusão acidental, selecione   .
- Para imprimir a nota via Wi-Fi ou USB, selecione   . Seu tablet é compatível apenas com algumas impressoras Samsung.
- Para enviar o documento, selecione   .

Conectividade

Conexões USB

Aprenda a conectar seu aparelho a um computador com um cabo de dados.

 Não desconecte o cabo USB do computador enquanto o aparelho estiver transferindo ou acessando dados. Ao fazer isso, pode resultar em perda de dados ou danos ao aparelho.

 Para melhores resultados, conecte o cabo USB diretamente à porta USB do computador. A transferência de dados pode falhar ao utilizar um hub USB.

› Conectar com o Samsung Kies

Certifique-se que o Samsung Kies esteja instalado em seu computador. Você pode baixar o programa diretamente do site da Samsung.

 O Samsung Kies funciona nos computadores Windows e Macintosh.

1 Conecte seu aparelho a um computador com um cabo USB.

O Samsung Kies inicia automaticamente no computador. Se o Samsung Kies não iniciar automaticamente, de um duplo clique no ícone do Samsung Kies em seu PC.

2 Transfira arquivos entre seu aparelho e o computador. Consulte a ajuda do Samsung Kies para maiores informações.

➤ Conectar com o Windows Media Player

Certifique-se de que o Windows Media Player esteja instalado em seu computador.

- 1 Conecte seu aparelho a um computador com um cabo USB.
- 2 Acesse o Windows Media Player para sincronizar arquivos de música.

➤ Conectar como dispositivo de mídia

Você pode conectar seu aparelho ao computador e acessar arquivos de mídia armazenados em seu aparelho.

- 1 Conecte seu aparelho a um computador com um cabo USB.
- 2 Toque a parte superior direita da tela para abrir o painel de notificações.
- 3 Selecione **Conectado como um dispositivo de mídia** → **Dispositivo de mídia (MTP)**.
- 4 Transfira arquivos entre seu aparelho e o computador.

➤ Conectar como dispositivo de câmera

Você pode conectar seu tablet a um computador como uma câmera e acessar o diretório de arquivos em seu aparelho.

-  Utilize o modo de conexão USB quando o computador não suportar o protocolo de transferência de mídia (MTP) ou não tiver o driver USB para seu aparelho instalado.

- 1 Conecte seu aparelho a um computador com um cabo USB.
- 2 Toque a parte superior direita da tela para abrir o painel de notificações.
- 3 Selecione **Conectado como um dispositivo de mídia** → **Câmera (PTP)**.
- 4 Transfira arquivos entre seu aparelho e o computador.

Wi-Fi

Aprenda a usar as habilidades de conexão sem fio de seu tablet e a conectar-se a uma rede Wi-Fi compatível com protocolo padrão 802.11

Você pode conectar-se a internet ou outro dispositivo de rede em qualquer lugar que possua ponto de acesso disponível.

› Ativar a função Wi-Fi

Na lista de aplicações, selecione **Ajustes** e depois arraste o botão **Wi-Fi** para a direita.



A função Wi-Fi executada em segundo plano consumirá energia da bateria. Para preservar a bateria, ative uma conexão Wi-Fi apenas quando necessário.

› Ativar e conectar a uma rede Wi-Fi

- 1 Abra a lista de aplicações e selecione **Ajustes** → **Wi-Fi**. Seu aparelho pesquisa por pontos de acesso Wi-Fi disponíveis automaticamente.
- 2 Selecione uma rede.
- 3 Insira a senha para o ponto de acesso (se necessário).
- 4 Selecione **Conectar**.

› Adicionar uma rede Wi-Fi manualmente

- 1 Na lista de aplicações, selecione **Ajustes** → **Wi-Fi** → **Adicionar rede Wi-Fi**.
- 2 Insira um SSID para o PA e selecione um tipo de segurança.
- 3 Defina as configurações de segurança de acordo com o tipo de segurança selecionado e depois selecione **Salvar**.

› Conectar a uma rede Wi-Fi com uma configuração protegida

Você pode conectar a uma rede segura utilizando o botão WPS ou PIN WPS. Para usar esse método, seu ponto de acesso Wi-Fi deve ter um botão WPS.

Conecte com um botão WPS

- 1 Abra a lista de aplicações e selecione **Ajustes** → **Wi-Fi**.
- 2 Selecione  → **Botão de transferência WPS**.
- 3 Pressione o Botão WPS dentro de 2 minutos.

Conecte com um PIN WPS

- 1 Abra a lista de aplicações e selecione **Ajustes** → **Wi-Fi**.
- 2 Selecione  → **Inserção do PIN WPS**.
- 3 Na aplicação, insira o PIN do seu aparelho.

› Definir as configurações estáticas do IP

- 1 Abra a lista de aplicações e selecione **Ajustes** → **Wi-Fi**.
- 2 Selecione uma rede → **Mostrar opções avançadas**.
- 3 Selecione o menu suspenso **Definições IP**.
- 4 Selecione **Estático**.
- 5 Altere as configurações de IP.
- 6 Selecione **Conectar**.

› Personalizar as configurações Wi-Fi

- 1 Na lista de aplicações, selecione **Ajustes** → **Wi-Fi** →  → **Avançado**.
- 2 Altere as seguintes opções:

Opção	Função
Notificação de rede	Define o aparelho para notificar você quando um ponto de acesso Wi-Fi estiver disponível.
Manter Wi-Fi ligado durante suspensão	Defina quando manter a função Wi-Fi ativa no modo de espera.
Endereço MAC	Exibe o endereço MAC.
Endereço IP	Exibe o endereço IP.

Wi-Fi Direct

Aprenda como utilizar a função Wi-Fi Direct para conectar dois aparelhos via Wi-Fi sem precisar de um ponto de acesso.

› Conectar seu aparelho a outro dispositivo

- 1 Na lista de aplicações, selecione **Ajustes** → **Wi-Fi** → **Wi-Fi Direct**.
- 2 Selecione **Procurar**.
- 3 Selecione um dispositivo.
Quando o proprietário do outro aparelho aceitar a conexão, o aparelho estará conectado.

› Enviar dados via Wi-Fi

- 1 Selecione um arquivo ou item de uma aplicação apropriada.
- 2 Selecione uma opção para enviar dados via Wi-Fi.
 O método para selecionar uma opção pode variar de acordo com o tipo dos dados.
- 3 Pesquisar e selecionar outro dispositivo.

› Receber dados via Wi-Fi

Ao receber dados, eles são salvos automaticamente em seu aparelho. Os dados recebidos são salvos na pasta Compartilhamento Wi-Fi.

AllShare Play

Aprenda a usar a função AllShare Play para reproduzir conteúdos salvos em vários dispositivos pela internet. Você também pode reproduzir e enviar qualquer arquivo para qualquer dispositivo ou servidor de armazenamento através do AllShare Play.

Para usar este serviço, você deve se registrar na sua conta do Google e conta Samsung, e cadastrar dois ou mais dispositivos como servidores de arquivos. Os métodos de registros podem variar dependendo do tipo de dispositivo. Para obter mais detalhes sobre a utilização do AllShare Play, pressione a tecla Opções e selecione  → **Perguntas frequentes**.



Esta função pode estar indisponível dependendo de seu país ou operadora de serviços.

› Enviar um arquivo

- 1 Na lista de aplicações e selecione **AllShare Play**.
- 2 Selecione um dispositivo que contenha arquivos de mídia.
- 3 Selecione uma categoria de mídia e marque a caixa de verificação num arquivo.
- 4 Selecione .
- 5 Selecione um dispositivo ou servidor de armazenamento para salvar um arquivo.

› Compartilhar um arquivo

- 1 Na lista de aplicações e selecione **AllShare Play**.
- 2 Selecione um dispositivo que contenha arquivos de mídia.
- 3 Selecione uma categoria de mídia e marque a caixa de verificação num arquivo.
- 4 Selecione  e depois selecione um site de rede social.

› Reproduzir um arquivo em dispositivo remoto



- Os formatos de arquivos suportados podem ser diferentes dependendo do aparelho conectado como reprodutor de mídia.
- Alguns arquivos de mídia podem falhar no envio dependendo do tipo de conexão de rede.

- 1 Na lista de aplicações e selecione **AllShare Play**.
- 2 Selecione um dispositivo que contenha arquivos de mídia.
- 3 Selecione uma categoria de mídia e marque a caixa de verificação num arquivo.
- 4 Selecione .
- 5 Selecione um dispositivo para ser usado como o reprodutor de mídia.
- 6 Controle a reprodução com as teclas de seu aparelho.

› Gerenciar os conteúdos no servidor de armazenamento

- 1 Na lista de aplicações e selecione **AllShare Play**.
- 2 Selecione um servidor de armazenamento.
- 3 Veja e gerencie seus arquivos

➤ Personalizar as configurações do AllShare Play

1 Na lista de aplicações e selecione **AllShare Play**.

2 Selecione  → **Configurações**.

3 Altere as seguintes opções:

Opção	Função
Armazenamentos registrados	Exibe os servidores de armazenamento que foram adicionados ao AllShare Play.
Dispositivos registrados	Exibe ou edita os dispositivos que foram adicionados ao AllShare Play.
Configuração de serviços Web.	Registre-se em sites de redes sociais para enviar arquivos.
Carregamento automático de fotos	Definido para enviar fotos automaticamente ao servidor após iniciar a sessão.
Configurações de qualidade de vídeo	Define para otimizar a qualidade do vídeo em seu aparelho ao reproduzir vídeos salvos num computador.
Bloquear o AllShare Play	Definido para bloquear a função AllShare Play com uma senha da sua conta Samsung.
Idioma	Seleciona o idioma
Sobre	Exibe as informações do AllShare Play

Compartilhar rede

Aprenda a compartilhar a rede de seu aparelho com outros dispositivos.

► Compartilhar a rede de seu aparelho via Wi-Fi

Aprenda a utilizar seu aparelho como ponto de acesso Wi-Fi para outros dispositivos.



Esta função pode estar indisponível dependendo de seu país ou operadora de serviços.

- 1 No modo de Menu, selecione **Ajustes** → **Mais configurações** → **Ancoragem e Roteador Wi-Fi** → **Roteador Wi-Fi**.
- 2 Arraste o botão **Roteador Wi-Fi** para a direita para ativar o compartilhamento de rede via Wi-Fi.
- 3 Selecione **Configurar** para definir as configurações de rede para usar seu dispositivo como ponto de acesso.

Opção	Função
SSID da rede	Edita o nome do dispositivo que será exibido para os dispositivos externos.
Ocultar meu dispositivo	Defina para prevenir que outros dispositivos localizem seu aparelho.
Segurança	Seleciona um tipo de segurança.
Senha	Insira uma senha para prevenir acessos não autorizados a rede de seu aparelho. Essa opção fica disponível apenas quando você define a opção de segurança.
Exibir senha	Defina para exibir sua senha ao inserí-la.

Opção	Função
Mostrar opções avançadas	Selecione um canal de exibição.

- 4 Selecione **Salvar**.
- 5 Em outro dispositivo, localize o nome de seu aparelho e conecte a sua rede.

 Você pode restringir sua rede de compartilhamento a dispositivos específicos. Selecione **Disp. permit**, crie uma lista de dispositivos e depois selecione o nome de seu aparelho para alterar o modo de compartilhamento para **Somente dispositivos permitidos**.

► Compartilhar a rede de seu aparelho via USB

Aprenda a utilizar seu aparelho como um modem ao fazer conexão USB com um computador.

- 1 Conectar seu aparelho a um computador com um cabo USB.
- 2 Na lista de aplicações, selecione **Ajustes** → **Mais configurações** → **Ancoragem e Roteador Wi-Fi**.
- 3 Selecione **Ancoragem USB** para ativar o compartilhamento de rede via USB.

Para encerrar a conexão, desmarque a caixa de verificação próximo a **Ancoragem USB**.

 O método de compartilhamento pode variar dependendo do sistema operacional do computador.

› Compartilhar a rede de seu aparelho via Bluetooth

- 1 Na lista de aplicações, selecione **Ajustes** → **Mais configurações** → **Ancoragem e Roteador Wi-Fi**.
- 2 Selecione **Ancoragem Bluetooth** para ativar a rede de compartilhamento via Bluetooth.
- 3 Em outro dispositivo, encontre e pareie o seu dispositivo. Certifique-se de que você tenha ativado a função Bluetooth e a configuração de visibilidade.

Bluetooth

Aprenda a trocar dados ou arquivos de mídia com outros dispositivos via Bluetooth.



- A Samsung não se responsabiliza pela perda de transmissão, interceptação ou mau uso dos dados enviados ou recebidos via Bluetooth.
- Certifique-se sempre de que você está compartilhando e recebendo dados de dispositivos confiáveis e devidamente seguros. Se houver obstáculos entre os dispositivos, a distância de operação pode ser reduzida.
- Alguns dispositivos, especialmente aqueles que não são testados ou aprovados pela Bluetooth SIG, podem ser incompatíveis com seu aparelho.
- Não utilize as funções Bluetooth para propósitos ilegais (por exemplo, cópias piratas de arquivos ou registros ilegais de comunicações para propósitos comerciais). A Samsung não se responsabiliza pelas repercussões de utilização ilegal da função Bluetooth.

➤ Ativar a função Bluetooth

Na lista de aplicações, selecione **Ajustes** e depois arraste o botão **Bluetooth** para a direita.

➤ Encontrar e parear com outro dispositivo

1 Na lista de aplicações, selecione **Ajustes** → **Bluetooth** → **Procurar**.

2 Selecione um dispositivo.

3 Selecione **Aceitar** para combinar a senha Bluetooth entre dois dispositivos. Alternativamente, insira uma senha Bluetooth e selecione **OK**.

Quando o proprietário do outro dispositivo aceitar a conexão ou inserir a mesma senha, o pareamento estará completo. Ao parear com sucesso, o dispositivo irá procurar automaticamente por serviços disponíveis.



Alguns dispositivos, especialmente fones de ouvido, podem ter uma senha Bluetooth fixa, como 0000. Se outro dispositivo tiver uma, você precisa inserir esta senha.

➤ Enviar dados via Bluetooth

1 Selecione um arquivo ou item de uma aplicação apropriada.



2 Selecione uma opção para enviar dados via Bluetooth.



O método para selecionar uma opção pode variar de acordo com o tipo dos dados.

3 Procure e estabeleça um pareamento com um dispositivo Bluetooth.

› Receber dados via Bluetooth

- 1 Na lista de aplicações, selecione **Ajustes** → **Bluetooth** e depois selecione a caixa de verificação ao lado do seu dispositivo.
 Para selecionar a duração de tempo que seu dispositivo ficará visível, selecione  → **Tempo limite visível**.
- 2 Quando solicitado, selecione **OK** para combinar a senha Bluetooth ou insira a senha Bluetooth e selecione **OK** (se necessário).
- 3 Selecione **Aceitar** para confirmar que você deseja receber dados.

Os dados recebidos são salvos na pasta Bluetooth. Se receber um contato, ele será salvo automaticamente na agenda.

GPS

Seu aparelho é equipado com um sistema de posicionamento global (GPS). Aprenda a ativar serviços de localização e utilizar as funções adicionais GPS.

Para receber melhores sinais GPS, evite utilizar seu aparelho nas seguintes condições:

- entre prédios, em túneis ou passagens subterrâneas ou entre construções;
- em más condições de tempo;
- próximo a lugares de alta voltagem ou campos eletromagnéticos;
- em um veículo com película de proteção solar.

 Não toque ou cubra a área da antena com suas mãos ou outros objetos enquanto utiliza as funções GPS.

 Esta função pode estar indisponível dependendo de seu país ou operadora de serviços.

› Ativar serviços de localização

Você deve ativar serviços de localização para receber informações de localização e pesquisar no mapa.

1 Abra a lista de aplicações e selecione **Ajustes** → **Serviços de Localização**.

2 Altere as seguintes opções:

Opção	Função
Utilizar redes sem fios	Define o uso do Wi-Fi e/ou redes móveis para encontrar sua localização.  Taxas adicionais podem ser cobradas pelo uso de redes móveis.
Utilizar satélites GPS	Defina para usar satélites GPS para encontrar sua localização.
Local e pesquisa do Google	Defina o aparelho para usar sua localização atual para Google search e outros serviços Google.

Conexões VPN

Aprenda a criar redes virtuais privadas (VPNs) e conectar-se a elas seguramente na internet.



- Seu aparelho já deve estar configurado com acesso à internet. Se tiver problemas para acessar a internet, você precisará editar as conexões. Se não tiver certeza de qual informação inserir, pergunte ao seu administrador de VPN.
- Para utilizar essa função, você deverá ativar a função bloqueio de tela.

› Definir um perfil de VPN

1 Na lista de aplicações, selecione **Ajustes** → **Mais configurações** → **VPN** → **Adicionar rede VPN**.

2 Altere as seguintes opções:

Opção	Função
Nome	Insira um nome de servidor VPN.
Tipo	Seleciona um tipo de VPN.
Endereço do servidor	Insere o endereço do servidor VPN.
L2TP secreto	Insere a senha secreta L2TP.
Identificador do IPSec	Insere um nome de usuário.
Código pré-compartilhado IPSec	Insere a chave de segurança pré-compartilhada.
Certificado de usuário IPSec	Seleciona um certificado de utilização que o servidor VPN utiliza para identificar você. Você pode importar certificados do servidor VPN ou baixar da internet.
Certificado CA IPSec	Seleciona uma empresa autorizada a emitir certificados (CA) que o servidor VPN utilize para identificar você. Você pode importar certificados do servidor VPN ou baixar da internet.
Certificado do servidor de IPSec	Seleciona um certificado de utilização que o servidor VPN utiliza para identificar você. Você pode importar certificados do servidor VPN ou baixar da internet.

Opção	Função
Criptografia PPP (MPPE)	Define para codificar dados antes de enviá-los para o servidor VPN.
Mostrar opções avançadas	Define para alterar as configurações avançadas de rede.



As opções disponíveis podem variar dependendo do tipo de VPN.

3 Ao terminar, selecione **Salvar**.

► Conectar a uma rede privada

- 1 Abra a lista de aplicações e selecione **Ajustes** → **Mais configurações** → **VPN**.
- 2 Selecione uma rede particular para conectar.
- 3 Insira o nome de usuário e senha e pressione **Conectar**.

Ferramentas

Alarme

Aprenda a ajustar e controlar alarmes

› Configurar um novo alarme

1 Na lista de aplicações, selecione **Alarme**.

2 Selecione **+**.

3 Defina os detalhes do alarme.

4 Ao terminar, selecione **Concluído**.



Para desativar um alarme, selecione o ícone do relógio ao lado do alarme. Para apagar um alarme, selecione **🗑️**.

› Parar um alarme

Quando o alarme tocar:

- Para interromper o alarme, selecione **🔴** e depois deslize seu dedo para fora do círculo grande.
- Para silenciar o alarme pelo período da soneca, selecione **🕒** e depois deslize seu dedo para fora o círculo grande.

Calculadora

Aprenda a executar cálculos com seu aparelho.

› Executar um cálculo

1 Na lista de aplicações, selecione **Calculadora**.

2 Utilize as teclas da tela para executar operações básicas.

› Ver o histórico

1 Na lista de aplicações, selecione **Calculadora**.

- 2 Execute um cálculo.
- 3 Selecione  para ocultar o teclado da calculadora. O histórico é exibido.

Downloads

Aprenda a gerenciar registros de arquivos que tenha baixado da internet ou e-mail.

- 1 Na lista de aplicações, selecione **Downloads**.
- 2 Selecione uma categoria de download.
- 3 Para abrir um arquivo baixado, selecione o registro. Para apagar um registro, marque a caixa de verificação e selecione .

Meus Arquivos

Aprenda a acessar vários tipos de arquivos salvos em seu aparelho.

› Formatos de arquivos suportados

Seu aparelho suporta os seguintes formatos de arquivo:

Tipo	Formato
Imagem	bmp, gif, jpg, png
Vídeo	avi, 3gp/mp4, wmv, flv, mkv, webm
Música	m4a, wma, mp3, flac, ogg, aac
Som	amr-nb/wb, wav, mid, midi, xmf, mxmf, i-melody (imy), sp-midi, rtttl/rtx, ota
Outros	doc, docx, txt, hwp, rtf, ppt, pptx, pps, xls, xlsx, csv, pdf, htm, html, webm, flac, ogg





- Alguns formatos de arquivo não são suportados dependendo do software do dispositivo.
- Se o tamanho do arquivo exceder a memória disponível, um erro pode ocorrer ao abrir o arquivo.

› Visualizar um arquivo











1 Na lista de aplicações, selecione **Meus Arquivos**.

2 Selecione uma pasta.

- Para mover um nível acima no diretório de arquivos, selecione .
- Para voltar a tela de Espera, selecione .

3 Selecione um arquivo.

Na lista de pastas, acesse as seguintes opções:

- Para pesquisar por arquivos salvos em seu aparelho, selecione .
- Para visualizar os arquivos em forma de miniaturas, selecione .
- Para criar pastas para gerenciar arquivos, selecione .
- Para alterar as configurações do gerenciador de arquivos, selecione  → **Configurações**.
- Para organizar arquivos ou pastas, selecione o menu suspenso **Nome** e selecione uma opção.
- Para enviar um arquivo, selecione a caixa de verificação e selecione .
- Para copiar ou mover arquivos ou pastas para outra pasta de arquivos, selecione as caixas de verificação e selecione  ou .
- Para apagar arquivos ou pastas, selecione as caixas de verificação e selecione .
- Para alterar o nome de um arquivo, selecione a caixa de verificação e selecione  → **Renomear**.
- Para visualizar detalhes de arquivos, selecione a caixa de verificação e selecione  → **Detalhes**.

Polaris Office

Aprenda a criar ou visualizar documentos em seu aparelho.

 Esta função pode não estar disponível, dependendo de seu operadora de serviços ou país

› Criar um novo documento

1 Na lista de aplicações, selecione **Polaris Office**.

 Se estiver abrindo essa aplicação pela primeira vez, cadastre-se como usuário online ou pule o cadastro.

2 Selecione  → um tipo de documento.

3 Selecione um modelo (se necessário).

4 Criar um documento.

5 Ao terminar, selecione .

6 Insira um nome para o documento e selecione um local de memória para salvar o documento e depois selecione **Salvar**.



› Abra um documento







1 Na lista de aplicações, selecione **Polaris Office**.

2 Selecione **navegador** → um arquivo de documento.
Para abrir um arquivo recentemente utilizado, selecione um arquivo em **Documentos recentes**.

3 Ver o documento

Na visualização de documento, acesse as seguintes opções:

- Para aumentar ou diminuir o zoom, posicione dois dedos na tela e lentamente afaste-os ou junte-os ou selecione Aumentar/Diminuir → uma opção.
- Para desfazer sua última ação  selecione.
- Para refazer sua última ação  selecione.

- Para adicionar um item ao documento, selecione .
- Para abrir a barra de edição, selecione .
- Para iniciar uma exibição de imagens num arquivo de PowerPoint, selecione . Toque a tela para mover para o próximo arquivo. Selecione  para sair da exibição de imagens.
- Para pesquisar um texto num documento, selecione .
- Para utilizar opções adicionais com o documento, selecione .





As opções disponíveis podem variar de acordo com o tipo de documento.

› Gerenciar documento online

- 1 Na lista de aplicações, selecione **Polaris Office**.
- 2 Selecione **Clouds** → **Adicionar conta** → um serviço de nuvem.
- 3 Insira seu endereço de e-mail e senha para acessar sua conta e, em seguida, selecione **OK**.
- 4 Visualize e gerencie seus documentos no servidor.

Google

Aprenda como pesquisar dados em seu aparelho ou obter informações na internet.

- 1 Na lista de aplicações, selecione **Google**.
- 2 Insira uma palavra-chave e selecione .
Para pesquisar dados por voz, selecione  e diga uma palavra-chave no microfone de seu aparelho.
- 3 Selecione um resultado de pesquisa.

Kit do SIM

Use uma variedade de serviços adicionais oferecidos pelo sua operadora de serviços. Dependendo do seu cartão SIM ou USIM, esta aplicação pode estar disponível mas nomeada de uma outra maneira. Abra a lista de aplicações e selecione **Kit do SIM**.

Relógio mundial

Aprenda a ver as horas em outras regiões e definir horários mundiais para aparecer em seu visor.

- 1 Abra a lista de aplicações e selecione **Relógio mundial** → .
- 2 Insira o nome da cidade ou selecione um do globo.
- 3 Selecione **+**.

 Para aplicar o horário de verão, mantenha um horário pressionado e selecione **Configurações de Horário de Verão**.

Configurações

Acessar as opções de configuração

- 1 Na lista de aplicações, selecione **Ajustes**
- 2 Selecione uma categoria e depois selecione uma opção.

Wi-Fi

Ativa a função Wi-Fi para conectar a um PA Wi-Fi e acessa a internet ou redes de outros dispositivos.

Para utilizar mais opções, selecione .

- **Avançado:** personaliza as configurações do Wi-Fi.
- **Botão de transferência WPS:** conecta a uma rede Wi-Fi segura com o botão WPS.
- **Inserção do PIN WPS:** conecta a uma rede Wi-Fi segura com o botão WPS PIN.

Bluetooth

Ativa a função Bluetooth para trocar informações dentro de distâncias pequenas.

Uso de dados

Mantenha-se informado sobre os dados de armazenamento e personalize configurações para seu limite de dados.

- **Dados móveis:** define para utilizar conexões de dados em qualquer rede.
- **Definir o limite de dados móveis:** define um limite de dados para o aparelho.
- **Ciclo de uso dos dados:** insere dados excluídos mensalmente para monitorar sua utilização de dados.

Para utilizar mais opções, selecione .

- **Dados em roaming:** define para utilizar conexões de dados quando você estiver em roaming.
- **Restringir dados seg. plano:** definido para desativar a sincronização em segundo plano enquanto utiliza a rede móvel.
- **Sincronizar dados automaticamente:** define o dispositivo a sincronizar automaticamente contatos, calendário, e-mails, favoritos e dados de imagens de redes sociais automaticamente.
- **Exibir uso da Wi-Fi:** Definido para exibir seu uso de dados via Wi-Fi.
- **Hotspots móveis:** pesquisa e utiliza a rede de outro dispositivo.

Mais configurações

Altere as configurações para controlar conexões com outros dispositivos ou redes.

▶ Modo Offline

Ativa o Modo voo para desabilitar todas as funções wireless de seu aparelho. Você pode utilizar serviços que não utilizam a rede.

▶ Redes móveis

- **Dados móveis:** define para utilizar conexões de dados em qualquer rede.
- **Dados em roaming:** define para utilizar conexões de dados quando você estiver em roaming.
- **Nomes de ponto de acesso:** selecione um nome de ponto de acesso (APN) para redes móveis. Você pode adicionar ou editar APNs. Para zerar as configurações de sua APN para o padrão de fábrica, selecione  → **Restaurar para padrão de fábrica.**

- **Modo de rede:** seleciona um tipo de rede.
- **Configurações de rede:**
 - **Pesquisar redes:** pesquisa e seleciona uma rede.
 - **Selecionar automaticamente:** define o aparelho a selecionar a primeira rede disponível.

› Ancoragem e Roteador Wi-Fi

- **Roteador Wi-Fi:** define para utilizar seu aparelho como ponto de acesso sem fio por outros dispositivos.
- **Ancoragem USB:** define seu dispositivo como modem sem fio ao fazer uma conexão USB com um computador.
- **Ancoragem Bluetooth:** ativa a função Ancoragem Bluetooth para compartilhar as redes de conexão de seu aparelho com PCs através da função Bluetooth.
- **Ajuda:** visualiza informações sobre a utilização de funções de ancoragem.

› VPN

Define e gerencia redes virtuais privadas (VPN)

› Dispositivos nas proximidades

- **Compartilhamento de arquivo:** Ativa o compartilhamento de mídia permitindo que outros dispositivos certificados com DLNA acesse os conteúdos de seu dispositivo.
- **Conteúdos compartilhados:** Definido para compartilhar seus conteúdos com outros dispositivos.
- **Nome do dispositivo:** define o nome do servidor de mídia para o seu aparelho.
- **Lista de dispositivos permitidos:** exibe a lista dos dispositivos que podem acessar seu aparelho.
- **Lista de dispositivos não permitidos:** exibe a lista dos dispositivos que não podem acessar seu aparelho.
- **Baixar para:** Seleciona a posição de memória para salvar os arquivos de mídia baixados.

- **Transferência de outros dispositivos:** Definido para aceitar transferências de outros dispositivos.

› Kies via Wi-Fi

Conecte seu aparelho ao Samsung Kies via Wi-Fi.

Modo de bloqueio

Selecione quais notificações podem ser bloqueadas ou defina para permitir notificações para chamadas de contatos específicos no Modo de bloqueio.

Som

Altera as configurações para vários sons no seu aparelho.

- **Volume:** ajusta o volume para vários tipos de som em seu aparelho.
- **Toque cham. do dispositivo:** seleciona um toque para alertá-lo de chamadas recebidas.
- **Vibração do dispositivo:** Adicione ou selecione um padrão de vibração.
- **Notificações padrão:** seleciona um toque de chamada para alertá-lo de seus eventos.
- **Som e vibração:** define o aparelho a vibrar e reproduzir um toque de chamada para alertá-lo de novas chamadas ou notificações.
- **Tons das teclas:** define o aparelho a reproduzir um som quando você insere números na tela de discagem.
- **Sons dos toques:** define o dispositivo para tocar um som ao selecionar uma aplicação ou opção.
- **Som de bloqueio de tela:** define o aparelho a reproduzir sons ao bloquear e desbloquear a tela.

Visor

Acesse e altere os seguintes parâmetros para controlar a exibição do visor e da luz de fundo em seu aparelho.

- **Papel de parede:**
 - **Tela principal:** selecione uma imagem de plano de fundo para a Tela inicial.
 - **Tela de bloqueio:** selecione uma imagem de plano de fundo para a tela de bloqueio.
 - **Tela de início e bloqueio:** seleciona uma imagem de plano de fundo para a Tela inicial e para a Tela de.
- **Brilho:** ajusta o brilho do visor.
- **Duração da luz de fundo:** define o tempo de espera que o aparelho aguarda para desativar a luz de fundo.
- **Estilo da fonte:** altera o tipo de fonte para o texto do visor.
- **Tamanho da fonte:** altera o tamanho da fonte para criar ou exibir itens em aplicações.
- **Início rápido:** seleciona uma aplicação para iniciar com o atalho de início rápido. O ícone do atalho vai mudar de acordo com a aplicação que você especificar.

Armazenamento

Visualizar informação de memória de seu aparelho e cartão de memória. Você também pode formatar o cartão de memória.



Formatar um cartão de memória irá apagar permanentemente todos os dados do cartão de memória.



A capacidade disponível atual da memória interna, é menor que a capacidade especificada devido ao sistema operacional e as aplicações padrão ocuparem parte da memória.

Controle de energia

Ativa o modo Economia de energia e altera as configurações para o Modo economia de energia.

- **Economia de energia da CPU:** ativa o modo economia de energia para limitar a utilização de energia de alguns sistemas.
- **Economia de energia da tela:** define o aparelho para diminuir o brilho da tela.
- **Aprenda economia de energia:** visualize informações sobre a economia de energia da bateria.

Bateria

Veja a quantidade de energia consumida pelo seu aparelho.

Gerenciador de aplicações

Veja e gerencie as aplicações em seu aparelho.

Serviços de localização

Altera as configurações da função GPS.

- **Utilizar redes sem fios:** define para usar o Wi-Fi e/ou conexões de rede para procurar sua localização.
- **Utilizar satélites GPS:** define o uso do satélite GPS para procurar sua localização.
- **Local e pesquisa do Google:** define o dispositivo a usar sua posição atual para uso do Pesquisa Google e outros serviços.

Tela de bloqueio

Altera as configurações de segurança de seu aparelho.

- **Bloqueio de tela:** ativa a função bloqueio de tela.

- **Opções da tela de bloqueio:**



As configurações são aplicáveis somente quando você define a opção.

- **Ticker de informações:** define para exibir notícias ou informações da bolsa de valores na tela bloqueada.
 - **Relógio:** define o relógio na tela bloqueada.
 - **Relógio duplo:** define para exibir o relógio duplo na tela bloqueada.
 - **Texto de ajuda:** define para exibir texto de ajuda na tela bloqueada.
- **Info do proprietário:** insere suas informações pessoais que são exibidas na tela bloqueada.

Segurança

Altera as configurações de segurança de seu aparelho.

- **Codificar dispositivo:** define um PIN ou uma senha para codificar dados salvos no aparelho. Você deverá inserir a senha cada vez que ligar o aparelho.



Carregue a bateria antes dessa configuração porque pode levar mais de uma hora para codificar seu aparelho.

- **Criptografar o cartão SD externo:**

- **Codificar:** define para codificar arquivos ao salvá-los no cartão de memória.
- **Criptografia completa:** define para coificar todos os arquivos em seu cartão de memória.
- **Excluir arquivos multimídia:** define para codificar todos os arquivos exceto arquivos multimídia em seu cartão de memória.



Se você restaurar seu aparelho para o parão de fábrica com essa configuração ativa, o aparelho não será capaz de acessar seus arquivos codificados. Desabilite essa função antes de zerá-lo.

- **Controles remotos:** defina para permitir o controle de seu aparelho remotamente via internet quando seu aparelho for perdido ou roubado.
- **Alerta de alteração SIM:** ativa a função Encontrar meu aparelho.
- **Página Encon. dispositivo:** acessa o site SamsungDive (www.samsungdive.com). Você pode rastrear e controlar seu aparelho perdido ou roubado pelo site do SamsungDive.
- **Definir bloqueio do cartão SIM:**
 - **Bloquear cartão SIM:** define o bloqueio do cartão SIM ou USIM. Para utilizar seu aparelho com o cartão SIM ou USIM, você deve inserir o PIN.
 - **Alterar PIN do SIM:** altera o PIN fornecido com o cartão SIM ou USIM.
- **Tornar senhas visíveis:** define para exibir suas senhas conforme digitadas.
- **Administradores de dispositivo:** visualiza os administradores aprovados para seu aparelho. Você pode ativar os administradores do aparelho para aplicar novas regras em seu aparelho.
- **Fontes desconhecidas:** seleciona para baixar aplicações de qualquer fonte. Se você não selecionar esta opção, poderá baixar aplicações apenas do Android Market.
- **Credenciais confiáveis:** define para utilizar certificados e credenciais para assegurar a utilização de suas aplicações.
- **Instalar do armazen. dispositivo:** instala os certificados codificados que estão salvos no cartão de memória.
- **Limpar credenciais:** apaga credenciais do aparelho e zera a senha.

Idioma e inserção

Altera as configurações de entrada de texto.

› Idioma

Selecione um idioma de exibição.

› Padrão

Selecione um método de entrada de texto.

› Google digitação por voz

Ativa a função do Google para inserir texto por voz. Para alterar as configurações da entrada de voz, selecione .

- **Selec. idiomas entrada:** seleciona idiomas de entrada para o reconhecimento de voz Google.
- **Bloquear palavras ofens.:** define para prevenir o aparelho do reconhecimento de palavras ofensivas no comando de voz.
- **Download rec. voz off-line:** baixa e instala dados de idioma para entradas de voz offline.

› Teclado Samsung

Para alterar as configurações do teclado Samsung, selecione .

- **Entrada de texto:** selecione idiomas de entrada para utilizar com o teclado.
- **XT9:** ativa o modo XT9 para prever palavras baseado em suas entradas e exibe sugestões.
- **Entrada contínua:** define para inserir texto ao varrer o teclado.
- **Manuscrito:** define as configurações para a escrita à mão, como tempo de reconhecimento, espessura ou cor da caneta.
- **Entrada de voz:** ativa a função Comando de voz para inserir texto por voz.
- **Capitalização automática:** define a letra maiúscula como primeira letra de uma frase automaticamente.

- **Pontuação automática:** define o aparelho para inserir um ponto final ao tocar duas vezes a barra de espaço.
- **Pré-visualiz. caractere:** define o aparelho a exibir uma imagem grande de cada letra que você tocar.
- **Som ao pressionar:** define o aparelho para emitir um som ao tocar uma tecla.
- **Tutorial:** visualiza o tutorial para utilização do teclado Swype.
- **Redefinir configurações:** restaura as configurações do teclado Samsung para o padrão de fábrica.

› Pesquisa por voz

- **Idioma:** seleciona um idioma para o reconhecimento de voz Google.
- **Saída de voz:** define o aparelho a fornecer feedback de voz para alertá-lo sobre as ações atuais.
- **Bloquear palavras ofens.:** oculta palavras ofensivas reconhecidas pelos resultados de pesquisa por voz.
- **Download rec. voz off-line:** baixa e instala dados de idioma para entradas de voz offline.

› Saída de texto para voz

- **Mecanismo de TTS preferido:** seleciona um motor de síntese da fala. Para alterar as configurações para os motores de síntese da fala, selecione ⚙️.
- **Velocidade da fala:** seleciona a velocidade da fala para a função.
- **Ouvir um exemplo:** ouça um texto falado como exemplo.
- **Modo de condução:** ativa o modo de direção para fornecer notificações audíveis para detalhes de eventos.

› Velocidade do ponteiro

Ajusta a velocidade do ponteiro para o mouse conectado ao seu aparelho.

S Cloud

Altera as configurações para a sincronização de dados ou arquivos com sua conta Samsung.

Fazer o backup e redefinir

Altera as configurações para gerenciar seus dados.

- **Cópia seg. dos meus dados:** efetua uma cópia e armazena os dados de seu dispositivo no servidor Google.
- **Cópia de segurança da conta:** define ou edita sua cota reserva do Google.
- **Restaurar automaticamente:** restaura seus dados e aplicações quando precisar reinstalar uma aplicação.
- **Restaurar padrão de fábrica:** restaura as configurações para o padrão de fábrica e apaga todos os seus dados.

Adicionar conta

Adicionar seu e-mail ou contas SNS.

Acessórios

Som do dock: define o aparelho a reproduzir um som quando conecta ou desconecta da ancoragem.

Data e Hora

Acesse e altere os seguintes parâmetros para controlar como o horário e a data são exibidos no visor de seu aparelho.



Se a bateria permanecer completamente descarregada ou fora do aparelho, a data e a hora serão zeradas.

- **Data e hora automáticas:** define para receber informações do tempo pela rede e atualiza a data e a hora automaticamente.

- **Definir data:** define a hora atual manualmente.
- **Definir horas:** define a hora atual manualmente.
- **Fuso horário automático:** define para receber informações do fuso horário através da rede quando você muda de fuso horário.
- **Selecionar fuso horário:** define o fuso horário.
- **Formato 24 horas:** define o relógio para ser exibido no formato 24 horas ou 12 horas.
- **Selecionar formato de data:** define um formato de data.

Acessibilidade

Serviços de acessibilidade são funções especiais para pessoas com deficiências físicas. Altera as seguintes configurações para melhorar a acessibilidade para a interface e funções do aparelho.

- **Rotação automática da tela:** define a interface a girar automaticamente ao girar o aparelho.
- **Duração da luz de fundo:** define o tempo de espera que o aparelho aguarda para desativar a luz de fundo.
- **Falar senhas:** define o aparelho para falar em voz alta as senhas que você inserir em sites com o TalkBack.
- **Tec. Liga/Deslig. encerra cham.:** configura o aparelho para encerrar uma chamada ao pressionar a tecla Ligar.
- **Atalho de acessibilidade:** adiciona um atalho às configurações de acessibilidade no menu rápido que aparece ao manter pressionada a tecla Ligar.
- **TalkBack:** ativa o TalkBack, que fornece feedback de voz.
- **Tamanho da fonte:** altera o tamanho da fonte do calendário, e-mail, agenda e aplicações de notas
- **Saída de texto para voz:**
 - **Mecanismo de TTS preferido:** seleciona um motor de síntese da fala. Para alterar as configurações para os motores de síntese da fala, selecione .

- **Velocidade da fala:** seleciona a velocidade da fala para a função.
- **Ouvir um exemplo:** ouça um texto falado como exemplo.
- **Modo de condução:** ativa o modo de direção para fornecer notificações audíveis para detalhes de eventos.
- **Aprimorar acessibilidade web:** define aplicações para instalar scripts da internet para tornar o conteúdo da internet mais acessível.
- **Áudio mono:** habilita o som mono quando você ouve áudio com um fone de ouvido.
- **Desligar todos sons:** Silencia todos os sons do aparelho.
- **Atraso do manter pressionado:** defina o tempo de reconhecimento ao pressionar ou manter pressionada a tela.

Opções do desenvolvedor

Ativa e altera as configurações desta função.

- **Senha de cópia de segurança da área de trabalho:** define uma senha para assegurar a cópia dos seus dados.
- **Permanecer ativo:** define a tela do dispositivo para ficar ligada enquanto carrega a bateria.
- **Proteger o cartão SD:** define a solicitar uma confirmação ao ler dados de um cartão de memória.
- **Depuração de USB:** ativa o modo de depuração USB para conectar seu aparelho a um computador com um cabo USB.
- **Localizações simuladas:** permite simular posições e informações de serviço para serem enviadas à um servidor de Gerenciamento de posição para fins de teste.
- **Selecionar um app para ser depurado:** seleciona aplicações para depurar e prevenir erros ao pausar a depuração.
- **Aguardando pelo depurador:** define para prevenir a aplicação selecionada de carregar até que a depuração esteja pronta.
- **Mostrar toques:** define para exibir o ponteiro ao tocar a tela.

- **Mostrar local do ponteiro:** define para exibir as coordenadas e traços do ponteiro ao tocar a tela.
- **Exibir limitadores do layout:** define para exibir limites.
- **Exibir atualizações da exibição de GPU:** define para exibir áreas pulsantes na tela quando elas atualizam com o GPU.
- **Exibir atualizações de tela:** define para exibir áreas pulsantes na tela quando elas atualizam.
- **Escala de anim. da janela:** selecione uma velocidade para abrir e fechar janelas pop-up.
- **Escala de animação de transição:** selecione uma velocidade para alternar entre telas.
- **Escala de duração da animação:** seleciona quanto tempo as janelas pop-ups deverão ser exibidas.
- **Desativar camadas de hardware:** define para ocultar camadas de sobreposição do hardware.
- **Força renderização da GPU:** define para utilizar aceleração 2D do hardware para melhorar a performance do gráfico.
- **Modo expresso:** define o aparelho para piscar a tela quando as aplicações executam longas operações.
- **Exibir uso da CPU:** define para listar todos os processos ativos.
- **Perfil de renderização da GPU:** define para verificar o tempo da renderização da GPU.
- **Ativar trilhas:** define para capturar traços de aplicação e performance do sistema.
- **Não manter atividades:** configure para encerrar a execução de uma aplicação ao iniciar uma nova aplicação.
- **Limitar processos em segundo plano:** define para limitar o número de processos que podem ser executados em segundo plano.
- **Mostrar todos os ANRs:** define o aparelho para alertá-lo sobre aplicações que não respondem que estejam sendo executadas em segundo plano.

Sobre o dispositivo

Visualize informações sobre seu aparelho, tais como número do modelo e versão.



Você pode baixar e instalar atualizações do serviço firmware over-the-air (FOTA). Para verificar atualizações de firmware, selecione **Atualização de Software** → **Atualizar**.

Solução de problemas

Ao ligar seu aparelho ou enquanto o usa, a inserção de um dos seguintes códigos pode ser solicitada:

Mensagem	Tente isto para resolver o problema:
Senha	Quando a função de bloqueio do dispositivo está ativada, você precisa inserir a senha que configurou.
PIN	Ao usar o dispositivo pela primeira vez ou quando a solicitação de PIN está ativada, você precisa inserir o PIN fornecido com seu cartão SIM ou o USIM. Você pode desabilitar essa função acessando o menu Bloquear cartão SIM .
PUK	Seu cartão SIM ou USIM estiver bloqueado, normalmente como resultado de inserir seu PIN incorretamente várias vezes. Você deverá inserir o PUK fornecido pelo seu provedor de serviços.
PIN2	Ao acessar um menu que requer o PIN2, deverá ser inserido o PIN2 fornecido com o cartão SIM ou USIM. Para maiores detalhes, contate o seu provedor de serviços.

Seu aparelho exibe mensagens de erro de rede ou falha no serviço.

- Quando você está em áreas com sinal fraco, você poderá perder a recepção do sinal. Vá para outra área e tente novamente.
- Você não pode acessar algumas opções sem uma assinatura. Entre em contato com seu provedor de serviços para mais detalhes.

O touch screen responde lentamente ou indevidamente

Se o touch screen de seu dispositivo não estiver respondendo bem, tente o seguinte:

- Remova qualquer capa protetora da tela. Capas protetoras impedem que seus comandos ou toques sejam reconhecidos e não são recomendadas.
- Certifique-se de que as suas mãos estejam limpas e secas ao tocar a tela.
- Reinicialize seu tablet para limpar erros de software temporários.
- Certifique-se que o seu tablet está atualizado com a última versão.
- Se a tela estiver arranhada ou danificada, leve seu aparelho para uma Autorizada Samsung.

Seu tablet trava ou possui erros graves

Se o seu tablet travar ou interromper a funcionalidade, você precisará encerrar os programas ou restaurar o dispositivo para recuperá-los. Se o seu tablet opera normalmente mas um programa específico estiver travado, encerre o programa usando o gerenciador de tarefas. Se o seu tablet estiver travado e sem operação, mantenha a tecla Ligar pressionada por aproximadamente 8 a 10 segundos.

Se isto não resolver o problema, restaure o tablet para as configurações do padrão de fábrica. Abra a lista de aplicações e selecione **Ajustes** → **Fazer backup e redefinir** → **Restaurar padrão de fábrica** → **Zerar dispositivo** → **Apagar tudo**.

As chamadas estão sendo desconectadas

Quando você estiver em áreas com sinal fraco, você poderá perder recepção do sinal. Vá para outra área e tente novamente.

As chamadas efetuadas não são conectadas

- Certifique-se de que você pressionou a tecla de Discagem.
- Certifique-se de que acessou a rede de telefonia celular correta.
- Certifique-se de que você não configurou a restrição de chamada para o número de telefone.

As chamadas recebidas não são conectadas

- Certifique-se de que seu dispositivo está ligado.
- Certifique-se de que acessou a rede de telefonia celular correta.
- Certifique-se de que você não configurou a restrição de chamada para o número de telefone.

As pessoas não conseguem ouvi-lo durante uma chamada

- Certifique-se de que você não esteja bloqueando o microfone.
- Certifique-se de que o microfone esteja próximo a sua boca.
- Se você estiver utilizando um fone de ouvido, certifique-se de que ele está corretamente conectado.

A qualidade do áudio está baixa

- Certifique-se de que você não esteja bloqueando a antena interna do aparelho.
- Quando você está em áreas com sinal fraco, você poderá perder a recepção do sinal. Vá para outra área e tente novamente.

Ao discar através da lista de contatos, a ligação não é conectada

- Certifique-se de que o número correto esteja armazenado na lista de contatos.
- Insira novamente e salve o número, se necessário.
- Certifique-se de que você não configurou a restrição de chamada para o número de telefone.

O aparelho emite um bipe e o ícone de bateria aparece vazio.

Sua bateria está fraca. Recarregue a bateria para continuar a usar o aparelho.

A bateria não é carregada corretamente ou algumas vezes o aparelho se desliga sozinho.

Se a bateria deixar de carregar completamente, você precisará substituí-la por uma nova. Leve seu aparelho à Autorizada Samsung mais próxima.

Seu aparelho parece quente ao tocar

Ao utilizar aplicações que requerem mais energia ou usar uma aplicação por um longo período de tempo, seu aparelho pode se apresentar quente ao tocar. Isto é normal e não deve afetar a vida útil ou desempenho.

Mensagens de erro aparecem ao iniciar a câmera

Seu aparelho possui espaço de memória disponível e energia de bateria suficiente para operar a câmera. Se você receber mensagens de erro ao iniciar a câmera, tente o seguinte:

- Carregue a bateria
- Deixe um espaço de memória livre ao transferir arquivos para o computador ou ao remover arquivos de seu aparelho.
- Reinicie o aparelho. Se os problemas com a câmera persistirem após tentar estas dicas, contate uma Autorizada Samsung.

Mensagens de erro aparecem ao abrir arquivos de música

Alguns arquivos de música podem não reproduzir em seu aparelho por algumas razões. Se você receber mensagens de erro ao abrir arquivos de música, tente o seguinte:

- Deixe um espaço de memória livre ao transferir arquivos para o computador ou ao remover arquivos de seu aparelho.

- Certifique-se de que o arquivo de música não é protegido por (DRM) Gerenciamento de direitos digitais. Se o arquivo for protegido por DRM, certifique-se de que você possui a licença apropriada ou tecla para reproduzir o arquivo.
- Certifique-se de que seu aparelho suporta o tipo de arquivo.

O outro dispositivo Bluetooth não é localizado

- Certifique-se de que a função Bluetooth esteja ativa.
- Certifique-se de que a função Bluetooth também esteja ativa no outro dispositivo que deseja conectar, se necessário.
- Certifique-se de que seu aparelho e o outro estejam dentro do alcance máximo do Bluetooth (10 metros).

Se as dicas acima não resolverem o problema, contate a Autorizada Samsung.

A conexão não se estabelece quando você conecta o aparelho ao computador

- Certifique-se de que o cabo USB que está utilizando é compatível com seu aparelho.
- Certifique-se de que você possui os drivers apropriados instalados e atualizados em seu computador.
- Se você é um usuário Windows XP, certifique-se de que possui o Windows XP Service Pack 3 ou versão mais avançada instalada em seu computador.
- Certifique-se de que você possui o Samsung Kies 2.0 ou Windows Media Player 10 ou versão mais avançada instalada em seu computador.

Algumas partes deste manual podem estar diferentes do conteúdo referente ao seu aparelho, dependendo do software instalado no mesmo ou da sua operadora de serviços.

**SAMSUNG
ELECTRONICS**



Este produto está homologado pela Anatel, de acordo com os procedimentos regulamentados pela Resolução nº 242/2000 e atende aos requisitos técnicos aplicados, incluindo os limites de exposição da Taxa de Absorção Específica referente a campos elétricos, magnéticos e eletromagnéticos de radiofrequência, de acordo com as Resoluções nº 303/2002 e 533/2009.

Este equipamento opera em caráter secundário, isto é, não tem direito a proteção contra interferência prejudicial, mesmo de estações de mesmo tipo, e não pode causar interferência à sistemas operando em caráter primário



Homologação Anatel 0807-12-0953



(01)07892509059688

World Wide Web

<http://www.samsung.com.br>

<http://www.anatel.gov.br>

Português (BR). 12/2012. Rev. 1.0