

SAMSUNG

GT-P5110

Manual do usuário



Usando este manual

Parabéns por ter adquirido um aparelho Samsung. Este aparelho irá garantir a você serviços de comunicação móvel de alta qualidade e de entretenimento baseados na excepcional tecnologia Samsung de alto padrão.

Este manual do usuário foi especialmente desenvolvido para guiar você através das funções de seu aparelho.

Leia-me primeiro

- Antes de utilizar seu aparelho, leia todo o manual e todas as instruções de segurança para garantir um uso seguro e adequado.
- As descrições neste manual são baseadas nas configurações padrão de seu aparelho.
- As imagens e as telas capturadas utilizadas neste manual podem apresentar diferenças na aparência em relação ao produto atual.
- O conteúdo deste manual pode estar diferente no produto ou no software fornecido pelos provedores de serviço ou operadoras e estão sujeitos a alterações sem aviso prévio. Acesse o site da Samsung (www.samsung.com) para obter a última versão do manual.
- As funções disponíveis e serviços adicionais podem variar por aparelho, software ou operadora de serviços.
- O formato e distribuição deste manual é baseado no sistema operacional Android e pode variar dependendo do sistema de operação do usuário.
- As aplicações desse aparelho podem funcionar de forma diferente comparadas às aplicações de computador e podem não incluir todas as funções disponíveis na versão do computador.
- As aplicações e suas funções podem variar de acordo com seu país, região ou especificações do hardware.

A Samsung não se responsabiliza por problemas de desempenho causados pela utilização de terceiros.

- A Samsung não é responsável por danos ou incompatibilidades causados por edição do usuário das configurações no sistema operacional. Tentar personalizar o sistema operacional pode fazer com que seu aparelho ou aplicações não funcionem de forma adequada.
- Você pode melhorar o software de seu aparelho ao acessar o site da Samsung (www.samsung.com).
- Fontes de som, papéis de parede e imagens fornecidos neste aparelho são licenciados para utilização limitada entre a Samsung e seus respectivos proprietários. A utilização destes materiais para comercialização ou outros propósitos são infrações à lei dos direitos autorais. A Samsung não é responsável por infrações à lei causadas por usuários.
- Por favor guarde este manual para consultas futuras.

Ícones de instrução

Antes de iniciar, familiarize-se com os ícones que você verá neste manual:



Aviso—situações que podem prejudicar você ou terceiros.



Atenção—situações que podem danificar seu aparelho ou outro equipamento.



Nota —notas, dicas de uso ou informações adicionais.

► **Consulte**—páginas com informações relacionadas; por exemplo: ► p. 12 (significa “veja página 12”)

→ **Seguido de**—a ordem de opções ou menus que você precisa selecionar para executar um passo; por exemplo: no modo de Menu, selecione **Configurações** → **Sobre o dispositivo** (representa **Configurações** seguido de **Sobre o dispositivo**)

Direitos autorais

Direitos autorais © 2012 Samsung Electronics.

Este manual está protegido pelas leis internacionais dos direitos autorais.

Parte alguma deste manual pode ser reproduzida, distribuída, ou transmitida em qualquer meio, seja eletrônico ou mecânico, incluindo fotocopiadora, gravação ou armazenamento em qualquer sistema de informação ou recuperação sem a prévia autorização por escrito da Samsung Electronics.

Marcas registradas

- SAMSUNG e o logo SAMSUNG são marcas registradas da Samsung Electronics.
- Os logos Android, Google™, Google Maps™, Google Mail™, YouTube™, Android Market™, Google Latitude™ e Google Talk™ são marcas registradas da Google, Inc.
- Bluetooth® é uma marca registrada de Bluetooth SIG, Inc. worldwide.
- Oracle e Java são marcas registradas da Oracle e ou seus afiliados. Outros nomes podem ser marcas registradas de seus respectivos proprietários.
- Windows Media Player® é uma marca registrada de Microsoft Corporation.
- Wi-Fi®, Wi-Fi Protected Setup™, Wi-Fi Direct™, Wi-Fi CERTIFIED™, e o logo Wi-Fi são marcas registradas da Wi-Fi Alliance.
- DivX®, DivX Certified® e logotipos associados são marcas registradas da Rovi Corporation ou de suas subsidiárias e são utilizadas sob licença.
- Todas as outras marcas registradas e direitos autorais são de propriedade de seus respectivos proprietários.

The logo for DivX HD, featuring the word "DIVX" in a large, bold, sans-serif font with a stylized 'V', and "HD" in a smaller, bold, sans-serif font below it. A small trademark symbol (TM) is located to the right of the "X".

SOBRE VÍDEO DIVX

DivX[®] é um formato digital de vídeo criado por DivX, LLC, uma subsidiária da Rovi Corporation. Este é um aparelho oficial DivX Certified[®] que reproduz DivX vídeo. Visite o site www.divx.com para obter mais informações e ferramentas para converter seus arquivos para DivX vídeo.

O DivX Certified[®] reproduz vídeo DivX[®] até 720p, incluindo conteúdo premiado."

SOBRE O DIVX VIDEO-ON-DEMAND

Este aparelho da DivX[®] Certified deve ser registrado para poder reproduzir filmes comprados da DivX Vídeo-on-Demand (VOD). Para gerar o código de registro, vá até sessão DivX VOD no menu de configurações do aparelho. Vá para vod.divx.com para mais informações sobre como completar seu registro.

Índice

Montando	11
Desembale	11
Layout do aparelho	12
Teclas	14
Carregar a bateria	14
Inserir um cartão de memória (opcional)	17
Primeiros Passos	19
Ligar ou desligar seu aparelho	19
Utilizar o Touch screen	19
Bloquear ou desbloquear o touch screen e as teclas	21
Familiarize-se com a tela inicial	22
Acessar aplicações	26
Iniciar várias aplicações	28
Configurar seu aparelho	28
Inserir texto	32
Internet e serviços baseados em GPS	35
Internet	35
Game hub	39
Latitude	39
Mapas	40
Play Store	41
Navegador GPS	42
Locais	43
Readers Hub	43
Samsung Apps	43

S Suggest	44
YouTube	44
Comunicação	46
Gmail	46
E-mail	48
GoogleTalk	50
ChatON	51
Google+	51
Entretenimento	52
Câmera	52
Video player	59
Galeria	61
Editor de fotografias	64
Criador de vídeo	65
Música	67
Informação pessoal	71
Contatos	71
S Planner	73
Notas	74
Conectividade	76
Conexões USB	76
Wi-Fi	77
Wi-Fi Direct	80
AllShare	80
Bluetooth	82
GPS	84
Conexões VPN	85

Ferramentas	88
Alarme	88
Calculadora	88
Downloads	89
Meus arquivos	89
Polaris Office	91
Pesquisa	92
Gerenciador de tarefas	93
Hora mundial	93
Configurações	95
Acesse as opções de configuração	95
Wi-Fi	95
Bluetooth	95
Utilização de dados	95
Mais...	95
Som	96
Papel de parede	96
Tela de bloqueio	96
Visor	97
Controle de energia	97
Armazenamento	97
Bateria	98
Aplicações	98
Contas e sincronização	98
Serviços de localização	98
Segurança	98
Idioma e inserção	100
Fazer o backup e redefinir	101
Ancorar	102

Data e Hora	102
Acessibilidade	102
Opções do desenvolvedor	103
Sobre o dispositivo	104
Solução de problemas	105
Precauções de segurança	108

Montando

Desembale

Verifique se os seguintes itens encontram-se na sua caixa:

- Dispositivo GT-P5110
- Carregador modelo ETA-P11XBB
- Cabo de dados (para carregar a bateria do dispositivo GT-P5110 ou conectá-lo a um PC)
- Guia rápido



Use apenas softwares aprovados pela Samsung. Softwares não originais ou ilegais podem causar danos ou mau funcionamento do aparelho, perdendo a garantia de fabricação.



- Os itens fornecidos com seu aparelho podem variar de acordo com seu país ou operadora de serviços.
- Você pode comprar acessórios adicionais com seu revendedor Samsung local.
- Os itens fornecidos são projetados apenas para o seu aparelho e podem não ser compatíveis com outros aparelhos.
- Outros acessórios podem não ser compatíveis com seu aparelho.

Layout do aparelho

> Vista frontal

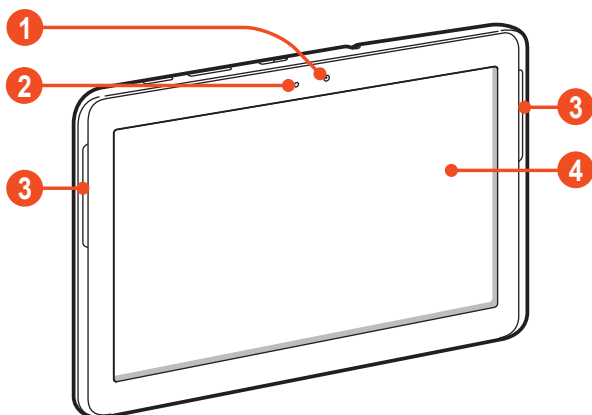

Número	Função
1	Lentes frontais da câmera
2	Sensor de luz
3	Alto-falante
4	Touch screen

> Vista traseira

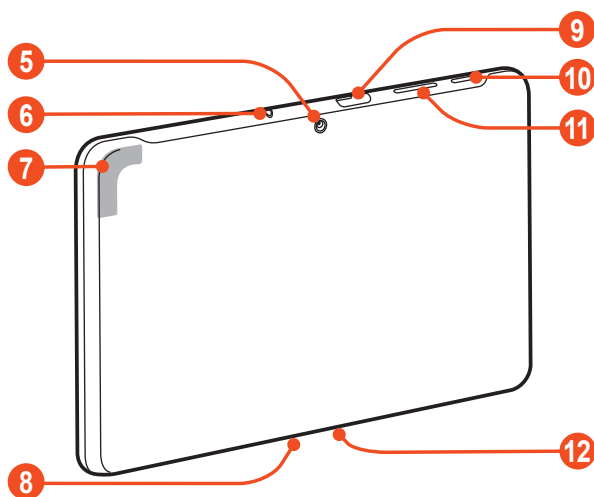



Número	Função
5	Lentes traseiras da câmera
6	Fone de ouvido
7	Antena do GPS ¹
8	Microfone ²
9	Cartão de memória
10	Tecla Ligar/Desligar/Bloquear
11	Tecla de volume
12	Conector carregador/cabo de dados

1. Não toque ou cubra a área ao redor da antena com suas mãos ou outros objetos enquanto usa as funções GPS.

2. Ativado somente ao usar a função viva voz ou gravar vídeos.

Teclas

Tecla	Função
 Ligar/ Zerar ¹ / Bloquear	Liga o aparelho (mantenha pressionada); acessa as opções do aparelho (mantenha pressionada); zera o aparelho (mantenha pressionada por 8-10 segundos); desliga e bloqueia o touch screen ou ativa o touch screen.
 Volume	Ajusta o volume do aparelho

Carregar a bateria

Antes de usar o aparelho pela primeira vez, você precisa carregar a bateria. Recarregue a bateria somente com um carregador. Você não pode recarregar a bateria com um cabo USB.

Você não pode trocar a bateria do aparelho. Se tiver problemas com a bateria ou precisar trocá-la, leve o aparelho a uma Autorizada Samsung.



Utilize somente os carregadores e cabos aprovados pela Samsung. Utilizar carregadores ou cabos não autorizados pode causar estouro na bateria ou danificar seu aparelho.



- Quando o nível de bateria estiver fraco, o aparelho irá emitir um tom de alerta e exibir uma mensagem de bateria fraca. Recarregue a bateria para continuar utilizando o aparelho.
- Se a bateria estiver completamente descarregada, você não conseguirá ligar o aparelho, mesmo que o carregador de bateria esteja conectado. Espere a bateria descarregada carregar por alguns minutos antes de tentar ligar o aparelho.
- O formato de seu adaptador USB pode ser diferente dependendo de sua região.

I Conecte o cabo USB ao adaptador USB e em seguida conecte a outra extremidade do cabo USB no conector do aparelho.

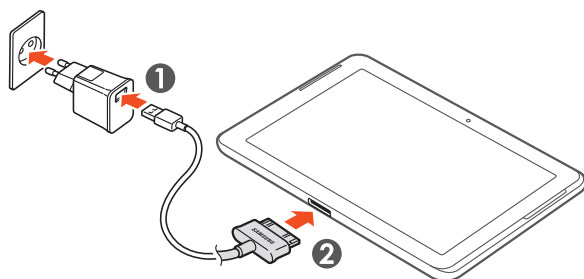

Conectar o cabo de dados USB inadequadamente pode causar sérios danos ao aparelho ou ao adaptador do cabo USB. Quaisquer danos causados por uso incorreto não terão cobertura da garantia.

2 Conecte o carregador USB em uma tomada elétrica.



- Se o aparelho receber uma fonte de alimentação instável enquanto carrega, o touch screen pode não funcionar. Se isto acontecer, desconecte o cabo USB do aparelho.
- O aparelho pode se aquecer enquanto carrega. Isto é normal e não deve afetar a vida útil ou desempenho de seu aparelho.
- Se o seu aparelho não carregar adequadamente, leve-o a uma Autorizada Samsung.

3 Quando a bateria estiver completamente carregada (o ícone não estiver mais se movendo), primeiro retire o adaptador do cabo USB e o cabo USB do aparelho e depois da tomada.



Para economizar energia, retire o adaptador do cabo USB quando não estiver em uso. O carregador não possui um botão liga/desliga, então você deve retirar o adaptador do cabo USB da tomada para evitar desperdício de energia. O carregador deve permanecer na tomada quando em uso.

► Reduzir o consumo da bateria

Seu aparelho oferece opções que ajudam você a economizar a bateria. Ao personalizar essas opções e desativar funções em segundo plano, você pode usar o aparelho por mais tempo entre uma carga e outra:

- Quando não estiver utilizando o aparelho, mude para o modo de Espera ao pressionar a tecla Início.
- Feche aplicações desnecessárias com o gerenciador de tarefas.
- Desativar a função Bluetooth.
- Desativar a função Wi-Fi.
- Desativar a sincronização automática de aplicações.
- Diminuir a luz de fundo.
- Diminuir o brilho do visor.

Inserir um cartão de memória (opcional)

Seu aparelho aceita cartões de memória microSD™ ou microSDHC™ com até 32 GB (dependendo do fabricante e do tipo do cartão de memória).

 A Samsung utiliza padrões industriais aprovados para cartões de memória, mas algumas marcas podem não ser inteiramente compatíveis com o seu aparelho. Utilizar um cartão de memória incompatível pode danificar seu aparelho ou o cartão de memória. E também corromper dados armazenados no cartão de memória.

- 
- Seu aparelho suporta apenas estrutura de arquivo FAT para cartões de memória. Ao inserir um cartão com uma estrutura de arquivo diferente, seu aparelho irá solicitar que o cartão seja formatado.
 - Excluir e gravar frequentemente diminuirá o tempo de vida útil do cartão de memória.
 - Ao inserir um cartão de memória em seu dispositivo, o diretório do arquivo será exibido na pasta sdcard/sd folder.

- 1 Abra a tampa do compartimento do cartão de memória.
- 2 Insira um cartão de memória com os contatos dourados virados para baixo.

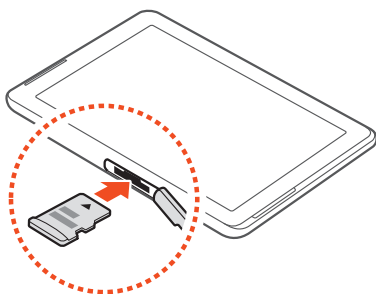

- 3 Feche a tampa do compartimento do cartão de memória.

› Remover o cartão de memória

Certifique-se de que o aparelho não esteja acessando o cartão de memória atualmente.

- 1 Abra a lista de aplicações e selecione **Configurações** → **Armazenamento** → **Remover o cartão SD** → **OK**.
- 2 Abra a tampa do compartimento do cartão de memória.
- 3 Empurre o cartão de memória gentilmente até ele se desconectar do aparelho.
- 4 Retire o cartão de memória.
- 5 Feche a tampa do compartimento do cartão de memória.

 Não remova um cartão de memória enquanto o aparelho transfere ou acessa informações, uma vez que isso poderia resultar em perda de dados e/ou danos ao cartão ou ao aparelho.

› Formatar o cartão de memória

Formatar o cartão de memória em um computador pode causar incompatibilidade com seu aparelho. Formate o cartão de memória apenas no aparelho.

Abra a lista de aplicações e selecione **Configurações** → **Armazenamento** → **Formatar cartão SD** → **Formatar cartão SD** → **Apagar tudo**.

 Antes de formatar o cartão de memória, não se esqueça de fazer uma cópia de segurança de todos os dados importantes armazenados em seu aparelho. A garantia do fabricante não cobre perda de dados em virtude de ações de usuários.

Primeiros Passos

Ligar ou desligar seu aparelho

Para ligar seu aparelho, mantenha pressionada a tecla Início.



Se estiver ligando seu aparelho pela primeira vez, siga as instruções na tela para configurar seu aparelho. Você deve iniciar sessão no Google ou criar uma conta Google para utilizar aplicações que interajam com o servidor da Google.

Para desligar o aparelho, mantenha a tecla Início pressionada e, em seguida, selecione **Desligar** → **OK**.



- Siga todos os avisos e instruções recomendados pelo pessoal autorizado em áreas onde dispositivos sem fio são proibidos.
- Para usar os serviços do aparelho que não necessitam de rede, altere para o modo Offline. ► p. 95

Utilizar o Touch screen

No Touch screen do seu aparelho, você pode selecionar itens ou executar funções. Aprenda ações básicas para usar o Touch screen.



- Para evitar arranhões na tela, não utilize ferramentas afiadas ou pontiagudas.
- Não permita que a tela entre em contato com outros dispositivos elétricos. Descargas eletroestáticas podem causar mau funcionamento da tela .
- Não permita que a tela entre em contato com líquidos. A tela de seu aparelho pode ter um mau funcionamento quando exposta a condições úmidas ou a líquidos.



- Para um melhor uso da tela, remova a proteção de plástico antes de usar o aparelho.
- A tela de seu aparelho possui uma camada que detecta pequenas descargas elétricas emitidas pelo corpo humano. Para um melhor uso da tela, toque-a com a ponta do dedo. A tela de seu aparelho não irá responder ao toque de ferramentas pontiagudas tais como agulha ou caneta.

Controle seu touch screen com as seguintes ações:

Tocar

Toque uma vez para selecionar ou iniciar um menu, uma aplicação ou opção.

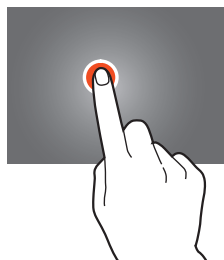

Mantenha pressionada .

Mantenha um item pressionado por mais de 2 segundos.

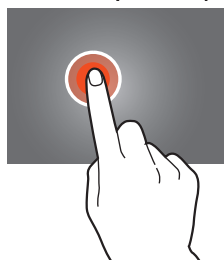

Deslizar

Toque um item e mova-o para uma nova localização.

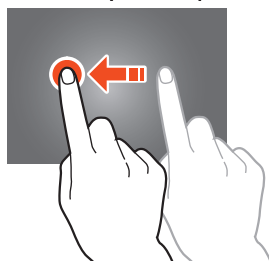

Tocar duas vezes

Toque um item duas vezes rapidamente.



Leve toque

Suavemente percorra para cima, para baixo, esquerda ou direita para mover através de listas ou telas.

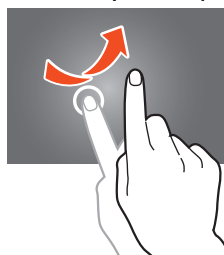

Pressionar

Posicione dois dedos afastados e depois junte-os.

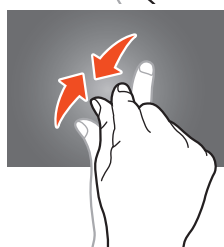

- Seu aparelho desativa a tela quando não utilizado por um período específico de tempo. Para ativar a tela, pressione a tecla Início.
- Você pode definir a duração de tempo que o aparelho espera antes de desativar a tela. A partir da lista de aplicações, selecione **Configurações** → **Visor** → **Duração da luz de fundo**.

Bloquear ou desbloquear o touch screen e as teclas

Quando você não utiliza o aparelho por um determinado período, o aparelho desativa o touch screen e bloqueia automaticamente a tela e o touch screen prevenindo operações não desejadas.

Para bloquear o touch screen e as teclas manualmente, pressione a tecla Início.

Para desbloquear, ative a tela ao pressionar a tecla Início, toque em qualquer lugar da tela e depois arraste para fora do círculo grande.



Você pode ativar a função bloqueio de tela para prevenir que outras pessoas utilizem ou acessem seus dados pessoais e informações salvas em seu aparelho.

► p. 30

Familiarize-se com a tela inicial

A partir da tela de Espera, você poderá visualizar o status de seu aparelho e acessar aplicações.

A tela de Espera possui vários painéis. Percorra para a esquerda ou direita entre um dos painéis da tela de Espera. Você também pode selecionar um ponto na parte superior da tela para mover diretamente ao painel correspondente.

► Barra de tarefas

Na barra de sistemas na parte inferior da tela, você pode navegar rapidamente entre as telas, visualizar informações e mais.











Número	Função
1	Retorna a tela anterior.
2	Retorna a tela de espera
3	Abra a lista de aplicações recentes.

Número	Função
4	Captura uma imagem da tela atual e edita a imagem; captura e adiciona uma imagem da tela atual na área de trabalho (mantenha pressionada).
5	Abre o painel de miniaplicações.
6	Visualiza a hora atual o status de seu aparelho; abre o painel de notificações.

> Ícones indicadores

 Os ícones do visor disponíveis podem variar dependendo de sua operadora de serviços ou país.

Ícones	Definição
	Rede Wi-Fi conectada
	Bluetooth ativado
	Serviços baseados em uso de GPS
	Conectado com um computador
	Alarme ativado
	Perfil Offline ativado
	Erro ocorrido ou precaução solicitada
	Nível de energia da bateria

> Utilizar o painel de notificações

Para abrir o painel de notificações, toque a parte inferior direita da tela. Para ocultar o painel, pressione .

A partir do painel de notificações, você pode verificar o status atual de seu aparelho e utilizar as seguintes opções:



- **Wi-Fi:** ativa ou desativa a função Wi-Fi. ► p. 77
- **GPS:** ativa ou desativa a função GPS. ► p. 84
- **Modo silencioso:** ativa ou desativa o perfil silencioso/vibração. Você pode silenciar seu aparelho ou configurá-lo para vibrar no Modo silencioso.
- **Sincronizar:** ativa ou desativa a sincronização automática das aplicações.
- **Tela rotação:** permite ou previne a interface de rotacionar ao girar o aparelho.
- **Bluetooth:** ativa ou desativa a função Bluetooth. ► p. 82
- **Notificação** oculta ou exibe os ícones de notificação.
- **Modo de voo:** ativa ou desativa o Modo offline.



Os widgets disponíveis podem variar dependendo de sua operadora de serviços ou país.

► Mover itens para a tela inicial

Mantenha um item pressionado e depois arraste-o para uma nova localização.

Você pode adicionar um item a uma nova pasta ou movê-lo para um novo painel. Mantenha um item pressionado e depois arraste-o para  ou .

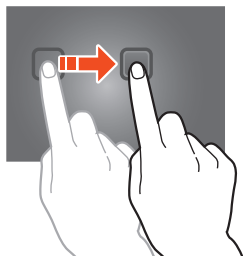

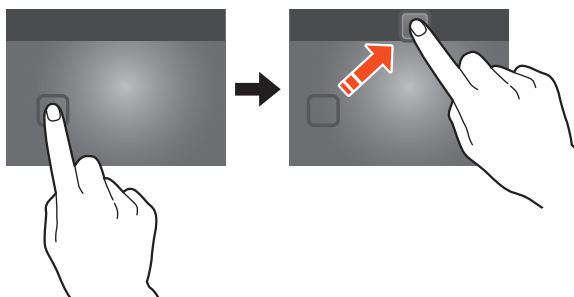

► Remover itens da tela inicial

Mantenha um item pressionado e depois arraste-o para a lixeira.



› Adicionar ou remover um painel da tela de espera

Você pode adicionar ou remover painéis da tela de espera para organizar widgets.

- 1 Na tela inicial, posicione dois dedos na tela e junte-os para alterar para o Modo Editar.
- 2 Adicionar, remover ou reorganizar painéis:
 - Para remover um painel, mantenha pressionado uma miniatura de um painel e depois arraste-o para a lixeira.
 - Para adicionar um novo painel, selecione .
 - Para definir o primeiro painel da Tela de espera, selecione .
 - Para alterar a ordem dos painéis, mantenha pressionada a miniatura de um painel e arraste-o para uma nova localização.
- 3 Selecione  para retornar a tela anterior.

› Utilizar widgets

Widgets são pequenas aplicações que fornecem funções convenientes e informações na sua tela inicial.



 Os widgets disponíveis podem variar dependendo de sua operadora de serviços ou país.

- 1 Na lista de aplicações, selecione **Widgets** para abrir o painel de widgets.

- 2 Percorra para a direita ou para a esquerda para encontrar um widget.
- 3 Mantenha um widget pressionado para adicioná-lo à Tela inicial.

Acessar aplicações

Iniciar aplicações e usufruir de todas as vantagens das funções de seu aparelho. Você pode reorganizar a lista de aplicações para combinar suas preferências ou baixar aplicações da internet para aprimorar as funcionalidades de seu aparelho.





- 1 Na tela de espera, selecione  para acessar a lista de aplicações.
- 2 Percorra para a esquerda ou direita para acessar outra tela. Você também pode selecionar um ponto na parte superior da tela para mover diretamente à tela correspondente.
- 3 Selecione uma aplicação.
- 4 Selecione  para retornar a tela anterior. Selecione  para retornar a tela anterior.



- Você pode adicionar um atalho de uma aplicação a tela inicial ao manter um ícone pressionado na lista de aplicações.
- Ao girar o dispositivo enquanto utiliza algumas funções, a interface também irá girar automaticamente. Para prevenir a interface de rotacionar, selecione **Configurações** → **Visor** → **Rotação automática da tela**.
- Antes de utilizar os serviços de localização, tais como mapas e aplicações de navegação ou serviços da internet, certifique-se que a conexão de dados esteja ativa.

› Organizar aplicações



Você pode alterar a ordem das aplicações na lista de aplicações ou agrupá-las em categorias.

- 1 Na lista de aplicações, pressione  → **Editar**.
- 2 Mantenha um ícone de uma aplicação pressionado.
- 3 Organizar aplicações:
 - Para mover a aplicação, arraste-a para uma nova localização.
 - Para adicionar a nova aplicação em uma nova pasta, arraste-a para .
 - Para mover a aplicação para um novo painel, arraste-o para .
 - Para apagar a aplicação, arraste-a para .
- 4 Selecione **Conc.**

› Baixar uma aplicação

- 1 Na lista de aplicações, selecione **Play Store** ou **Samsung Apps**.
 - 2 Pesquise por uma aplicação e baixe-a no aparelho.
-  Para instalar aplicações baixadas de sites da web, você deve selecionar **Configurações** → **Segurança** → **Fontes desconhecidas**.

› Desinstalar uma aplicação

- 1 Na lista de aplicações, pressione  → **Desinstalar**.
- 2 Selecione  em um ícone de aplicação e selecione **OK**.

› Acessar aplicações utilizadas recentemente

- 1 Selecione  para visualizar aplicações que tenha acessado recentemente.
- 2 Selecione uma aplicação.

Iniciar várias aplicações

Seu aparelho permite executar várias funções ao mesmo tempo através da função multitarefas. Para iniciar várias aplicações, selecione  enquanto utiliza uma aplicação. Depois selecione outra aplicação para iniciar na tela inicial.

› Gerenciar aplicações

Você pode gerenciar várias aplicações com o gerenciador de tarefas.

- 1 Na tela de espera selecione  → **Gerenciador de tarefas** → **Aplicações ativas**.
O gerenciador de tarefas inicia e exibe aplicações ativas.
- 2 Controle aplicações ativas:
 - Para alternar aplicações, selecione uma da lista.
 - Para fechar uma aplicação, selecione **Encerrar**.
 - Para fechar todas as aplicações, selecione **Enc. tudo**.

Configurar seu aparelho

Desfrute mais de seu aparelho personalizando-o de acordo com suas preferências.

› Alterar o idioma de exibição

- 1 Abra a lista de aplicações e selecione **Configurações** → **Idioma e inserção** → **Idioma**.
- 2 Selecione um idioma.

› Ligar ou desligar o som das teclas

Na lista de aplicações e selecione **Configurações** → **Som** → **Sons dos toques**.

› Ajustar o volume do aparelho.

- 1 Pressione a tecla de Volume para cima ou para baixo.
- 2 Selecione  e arraste o ponteiro para ajustar o nível de volume para cada som.

› Mudar para o perfil Silencioso

Para silenciar ou não o seu dispositivo, siga uma das instruções:

- Pressione o botão direito da tela para abrir o painel de notificações e depois selecione **Modo silencioso**.
- Mantenha a tecla Ligar pressionada e selecione **Modo silencioso** → **OK**.

› Selecionar um papel de parede para a tela inicial

- 1 Na tela inicial, mantenha pressionada uma área vazia.
- 2 Selecione **Tela principal** → uma pasta de imagem → uma imagem.

› Alterar a fonte de exibição

- 1 Na lista de aplicações, selecione **Configurações** → **Visor** → **Estilo da fonte**.
- 2 Selecione uma fonte.

› Ajustar o brilho da tela

Seu aparelho possui um sensor de luz que pode detectar o nível de luz ambiente e ajustar o brilho do visor automaticamente. Você pode configurar manualmente o brilho do visor.

-  O nível do brilho da tela irá afetar a velocidade que o aparelho leva para consumir energia da bateria.

Defina seu aparelho para ajustar o brilho automaticamente

- 1 Na lista de aplicações, selecione **Configurações** → **Visor** → **Brilho**.
- 2 Marque a caixa de verificação ao lado de **Brilho automático**.
- 3 Selecione **OK**.
O aparelho irá aumentar o brilho em ambientes claros e diminuir o brilho em ambientes escuros automaticamente.

Ajustar o brilho manualmente

- 1 Na lista de aplicações, selecione **Configurações** → **Visor** → **Brilho**.
- 2 Desmarque a caixa de verificação ao lado de **Brilho automático**.
- 3 Arraste o ponteiro para a direita ou para a esquerda.
- 4 Selecione **OK**.

> Bloqueio do aparelho

Você pode bloquear seu aparelho com um padrão, um PIN ou senha. Ao definir o padrão de desbloqueio, seu dispositivo irá solicitar esse padrão toda vez que você ativar ou bloquear a tela.



- Caso esqueça sua senha, leve seu aparelho a uma Autorizada Samsung restaurá-lo.
- A Samsung não é responsável por nenhuma perda de senhas ou informações pessoais ou outros danos causados por softwares ilegais.

Definir um padrão de desbloqueio

- 1 Na lista de aplicações, selecione **Configurações** → **Segurança** → **Bloqueio de tela** → **Padrão**.
 - 2 Siga as instruções na tela e os exemplos e depois selecione **Próximo**.
 - 3 Desenhe um padrão arrastando seu dedo para ligar pelo menos 4 pontos e selecione **Continuar**.
 - 4 Desenhe um padrão novamente para confirmar e selecione **Confirmar**.
 - 5 Complete a configuração do PIN de segurança.
-  Se esquecer de desbloquear seu padrão de desbloqueio, você poderá desativar a função bloqueio de tela com um PIN de segurança.

Definir um código PIN

- 1 Na lista de aplicações, selecione **Configurações** → **Segurança** → **Bloqueio de tela** → **PIN**.
- 2 Insira um novo PIN (numérico) e selecione **Continuar**.
- 3 Insira o código PIN novamente e selecione **OK**.

Definir uma senha de desbloqueio

- 1 Na lista de aplicações, selecione **Configurações** → **Segurança** → **Bloqueio de tela** → **Senha**.
- 2 Insira a nova senha (alfanúmerica) e selecione **Continuar**.
- 3 Insira a senha novamente e selecione **OK**.

› Ativar a função Encontrar meu aparelho

Quando seu aparelho estiver perdido ou roubado, você poderá visualizar a localização atual de seu aparelho no site da SamsungDive (www.samsungdive.com.br). Para usar essa função, você precisará de uma conta Samsung para controlar o aparelho remotamente pela internet.

- 1 Na lista de aplicações, selecione **Configurações** → **Segurança** → **Controles remotos** → **OK** → **Adic. conta**.
- 2 Selecione **Iniciar sessão** → sua região.
Para criar uma conta Samsung, selecione **Registrar**.
- 3 Insira seu endereço de e-mail e senha para sua conta Samsung e selecione **Fazer login**.
- 4 Selecione a caixa de verificação ao lado de **Utilizar redes sem fios** → **Concordo**.

Inserir texto

Você pode inserir texto ao falar palavras no microfone, selecionar os caracteres no teclado virtual ou escrevendo na tela.

-  A entrada de texto não é suportada em alguns idiomas. Para inserir texto, você deve alterar o idioma de entrada para um dos idiomas suportados.

› Alterar o método de entrada de texto

Selecione  na barra de sistemas e selecione um método de entrada de texto.

› Inserir texto com a função Digitação do Google Voice

- 1 Para adicionar idiomas de entrada para reconhecimento de voz, selecione o idioma → **Adicionar mais idiomas**.
- 2 Fale seu texto no microfone.

3 Ao terminar, pressione **Concluído**.

► Inserir texto usando o teclado Samsung

Insira o texto selecionando as teclas alfanuméricas correspondentes ou escreva na tela.

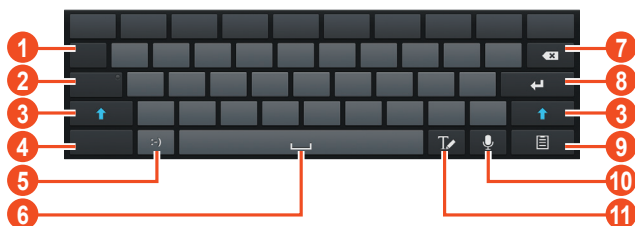

Você também pode usar as seguintes teclas:



Número	Função
1	Movê o cursor para o próximo campo de entrada.
2	Altera para o modo de letra maiúscula.
3	Altera entre letras maiúsculas e minúsculas.
4	Altera modos de entrada de texto.
5	Insere um emoticon; abre a lista de emoticon (mantenha pressionada).
6	Insere um espaço
7	Apaga uma inserção.
8	Inicia uma nova linha.
9	Adiciona um item na área de trabalho.
10	Insere texto por voz. Essa função fica disponível apenas quando a função comando por voz está ativa.
11	Muda para o Modo Escrita Manual

› Copiar e colar um texto

Num campo de texto, você pode copiar e colar texto em outra aplicação.

- 1 Mantenha pressionada a parte do texto.
- 2 Arraste  ou  para selecionar o texto que deseja copiar.
- 3 Selecione **Copiar** ou **Cortar** para copiar e colar ou cortar e copiar o texto na área de transferência.
- 4 Em outra aplicação, posicione o cursor no ponto em que o texto será inserido.
- 5 Selecione  → **Colar** para inserir o texto gravado ao campo de texto.

Internet e serviços baseados em GPS

 Podem existir cobranças adicionais de acesso a internet e download de mídia. Para mais detalhes, contate sua operadora de serviços.

Internet

Aprenda a acessar e armazenar suas páginas da internet favoritas.

-  • Esta função pode estar diferente, dependendo de seu país ou operadora de serviços.
- Os programas disponíveis podem variar, dependendo de sua operadora de serviços ou país.

> Navegar na internet

- 1 Na lista de aplicações, selecione **Internet**.
- 2 Para acessar à uma página da internet específica, selecione o campo de entrada de URL, insira o endereço da página e selecione **Ir**.
- 3 Navegue pelas páginas da internet utilizando as seguintes teclas:







Número	Função
1	Abre uma nova aba.

Número	Função
2	Fecha a aba atual.
3	Avança ou retrocede no histórico de páginas da internet.
4	Recarrega a página da internet atual; enquanto carrega este ícone altera-se para
5	Insere um endereço da internet ou palavra-chave.
6	Acessa opções de navegação na internet.
7	Visualiza seus favoritos, páginas salvas e histórico recente da internet.
8	Ativa o campo da URL.
9	Marca a página atual como favorita.

Enquanto navega pela internet, use as seguintes opções:

- Para aumentar o zoom, toque duas vezes a tela ou posicione dois dedos na tela e afaste-os. Para voltar ao tamanho original, toque a tela duas vezes.
- Para recarregar a página, pressione → **Atualizar**.
- Para voltar ou avançar páginas do histórico da internet, selecione ou selecione → **Avançar**.
- Para abrir uma nova aba, selecione → **Nova janela**.
- Para abrir uma nova aba sem salvar dados de navegação, selecione → **Nova janela incógnita**.
- Para salvar como favorito a página atual, pressione → **Adicionar favorito**.
- Para enviar o endereço da página, selecione → **Compartilhar página**.
- Para pesquisar por um texto na página da internet, pressione → **Encontrar na página**.
- Para alterar para o modo de visualização da área de trabalho, selecione → **Exibição de área de trabalho**.

- Para salvar a página atual da internet e lê-la offline depois, selecione  → **Salvar para leitura offline**. Você pode visualizar as páginas salvas ao selecionar  → **Páginas salvas**.
- Para visualizar o histórico de download, selecione  → **Downloads**.
- Para imprimir a página utilizando conexão Wi-Fi ou USB, selecione  → **Imprimir**. Seu aparelho é compatível somente com algumas impressoras Samsung.
- Para personalizar as configurações do navegador, selecione  → **Configurações**.

➤ **Buscar informação por voz**





Esta função pode não estar disponível dependendo de seu país ou operadora de serviços.

- 1 Na lista de aplicações, selecione **Internet**.
- 2 Selecione o campo de inserção da URL.
- 3 Selecione  e diga no microfone uma palavra-chave. O aparelho pesquisa por páginas da internet relacionadas com a palavra-chave.
- 4 Selecione um resultado de pesquisa.

➤ **Armazenar suas páginas da internet favoritas**

Se você já souber o endereço da página, você pode adicioná-la manualmente.

- 1 Na lista de aplicações, selecione **Internet**.
- 2 Insira um endereço da internet ou navegue para uma página.
- 3 Selecione  → **Adicionar favorito**.
- 4 Insira um nome para a pasta de páginas favoritas e selecione **OK**.

Para visualizar sua localização atual, selecione  → **Favoritos**. A partir da lista de favoritos, mantenha um favorito pressionado e utilize as seguintes opções:

- Para abrir a página na janela atual, selecione **Abrir**.
- Para abrir uma nova aba, selecione **Abrir em nova aba**.
- Para editar os detalhes da página salva, selecione **Editar favorito**.
- Para adicionar um atalho da página favorita na tela de Espera, selecione **Adicionar atalho à tela inicial**.
- Para enviar o endereço da página, selecione **Compartilhar link**.
- Para copiar o endereço da página, selecione **Copiar link URL**.
- Para apagar a página da lista de favoritos, selecione **Apagar favorito**.
- Para usar a página como página inicial do navegador, selecione **Página inicial definida**

▶ Baixar um arquivo da internet

Ao baixar arquivos ou aplicações da internet, seu aparelho os salva na memória interna.

 Arquivos baixados da internet podem conter vírus que podem danificar seu aparelho. Para reduzir esse risco, baixe somente arquivos de fontes confiáveis.

 Alguns arquivos de mídia incluem Gerenciamento de Direitos Autorais para proteger direitos autorais. Essa proteção pode prevenir baixar, copiar, modificar ou transferir alguns arquivos.

- 1 Na lista de aplicações, selecione **Internet**.
- 2 Pesquise um arquivo ou aplicação e baixe no aparelho.

› Visualizar seu histórico recente

- 1 Na lista de aplicações, selecione **Internet** →  → **Histórico**.
- 2 Selecione uma página da web para acessar.

Game hub

Aprenda a acessar e baixar jogos.

- 1 Na lista de aplicações, selecione **Game Hub**.
- 2 Selecionar e instalar um jogo.
- 3 Siga as instruções na tela.

 Os programas disponíveis podem variar, dependendo de sua operadora de serviços ou país.

Latitude

Aprenda como compartilhar sua localização com seus amigos e visualizar a localização deles através do serviço Google Latitude™

 Esta função pode não estar disponível dependendo de seu país ou operadora de serviços.

- 1 Na lista de aplicações, selecione **Latitude**.
O aparelho automaticamente se conecta ao Latitude
- 2 Pressione  → **Adicionar amigos** → uma opção.
- 3 Selecione os amigos que deseja adicionar ou insira o endereço de e-mail e pressione **Adicionar amigos**.
- 4 Selecione **Sim**.
Quando o seu amigo aceitar o convite, você pode compartilhar a localização.

Mapas

Aprenda a usar o Google Maps™ para encontrar sua posição, procurar por locais e obter direções.



- Esta função pode não estar disponível, dependendo de seu país ou operadora de serviços.
- Você deve ativar os serviços de localização para encontrar sua posição e pesquisar o mapa. ► p. 85



> Pesquisar um local

- 1 Na lista de aplicações, selecione **Mapas**.
O mapa irá exibir sua posição atual.
- 2 Selecione **Pesquisar**.
- 3 Insira uma palavra-chave para a localização e selecione . Para pesquisar por uma localização por voz, selecione .
- 4 Selecione o local que deseja visualizar os detalhes.

Enquanto você navega por páginas da internet, utilize as seguintes funções:

- Para aumentar o zoom, toque duas vezes a tela ou posicione dois dedos na tela e afaste-os.
- Para visualizar todos os resultados de pesquisa, selecione **Resultados de pesquisa**.
- Para visualizar sua localização atual, selecione . Para alterar para a visualização de bússola do mapa que muda a orientação ao mover o aparelho, selecione .
- Para pesquisar por lugares próximos a você, selecione .
- Para obter direções para um destino específico, selecione .
- Para adicionar camadas de informações adicionais ao mapa ou alterar o modo de visualização, selecione .
- Para adicionar uma estrela na localização, selecione o balão do nome da localização → .

› Obter direções para um destino específico

- 1 Na lista de aplicações, selecione **Mapas**.
- 2 Selecione .
- 3 Insira o endereço do ponto de partida e do ponto de chegada.
Para inserir um endereço de sua lista de contatos ou locais favoritos ou selecionar um ponto no mapa, selecione  → uma opção.
- 4 Selecione um tipo de locomoção e selecione **Ir**.
A rota é indicada no mapa. Dependendo do método de locomoção selecionado, você poderá ver vários trajetos.
- 5 Ao terminar, pressione  → **Limpar mapa**.

Play Store

A funcionalidade de seu aparelho pode ser estendida para instalações de aplicações adicionais. O Google Play ou (anteriormente conhecido como Android Market) fornece um jeito fácil e rápido para comprar mais aplicações para celular.



- Esta função pode não estar disponível, dependendo de seu país ou operadora de serviços.
- Seu dispositivo irá salvar os arquivos de usuário das aplicações baixadas na memória interna.

› Instalar uma aplicação

- 1 Na lista de aplicações, selecione **Play Store**.
- 2 Pesquise uma aplicação e baixe no aparelho.
Quando o download estiver completo, o aparelho instalará a aplicação automaticamente.

› Desinstalar uma aplicação

- 1 Na lista de aplicações, selecione **Play Store**.
- 2 Selecione .
- 3 Selecione um item.
- 4 Selecionar **Desinstalar** → **OK**.

Navegador GPS

Aprenda a obter direções faladas para seu destino.



- Mapas de navegação, sua localização atual e outros dados de navegação podem ser diferentes das informações da localização verdadeira. Você deve sempre prestar atenção às condições de estradas, trânsito e outros fatores que podem afetar sua viagem e seguir todos os regulamentos de trânsito enquanto dirige.
- Esta função pode não estar disponível, dependendo de seu país ou operadora de serviços.

- 1 Na lista de aplicações, selecione **Navegador GPS**.
- 2 Insira seu destino com os seguintes métodos:
 - **Falar destino:** insira seu destino por voz.
 - **Digitar destino:** insira seu destino com o teclado virtual.
 - **Contatos:** selecione seu destino através dos endereços de seus contatos.
 - **Lugares marcados com estrela:** selecione seu destino a partir da lista de lugares marcados.
- 3 Instale o software solicitado e depois utilize as funções de navegação.

Locais

Aprenda a pesquisar por negócios e atrações.

 Esta função pode não estar disponível dependendo de seu país ou operadora de serviços.

- 1 Na lista de aplicações, selecione **Locais**.
- 2 Se quiser pesquisar por negócios ou atrações próximos a um local específico, selecione sua localização → **Inserir um endereço**.
- 3 Selecione uma categoria
Seu aparelho pesquisa por lugares próximos à sua localização que estejam relacionadas à categoria.
- 4 Selecione um nome de lugar para visualizar seus detalhes.

 Você pode adicionar mais categorias ao pressionar a tecla Opções e selecionar  → **Adicionar pesquisa**.

Readers Hub

Aprenda a acessar vários materiais de leitura.

- 1 Na lista de aplicações, selecione **Readers Hub**.
- 2 Selecione uma imagem de material de leitura.
- 3 Pesquise e baixe materiais de leitura da loja online

Samsung Apps

O Samsung Apps permite baixar de maneira simples e fácil inúmeras aplicações diretamente para o seu aparelho. Com as aplicações totalmente otimizadas do Samsung Apps, seu aparelho se torna ainda mais inteligente. Explore as aplicações úteis de oferta e aumente a vida de seu aparelho.

- 1 Abra a lista de aplicação e selecione **Samsung Apps**.

 Se estiver acessando essa aplicação pela primeira vez, su aparelho solicitará sua região.

2 Pesquise uma aplicação e baixe no aparelho.

-  • Esta função pode não estar disponível, dependendo de seu país ou operadora de serviços.
- Para mais detalhes, visite www.samsungapps.com ou consulte o folheto Samsung Apps.

S Suggest

Encontre e baixe as últimas aplicações sugeridas pela Samsung. Na lista de aplicações, selecione **S Suggest**.

YouTube

Aprenda a visualizar e compartilhar vídeos via serviços de de compartilhamento YouTube™.

-  Esta função pode não estar disponível dependendo de seu país ou operadora de serviços.

› Reproduzir um vídeo

- 1 Na lista de aplicações, selecione **YouTube**.
- 2 Selecione um vídeoControle a reprodução usando as seguintes teclas:

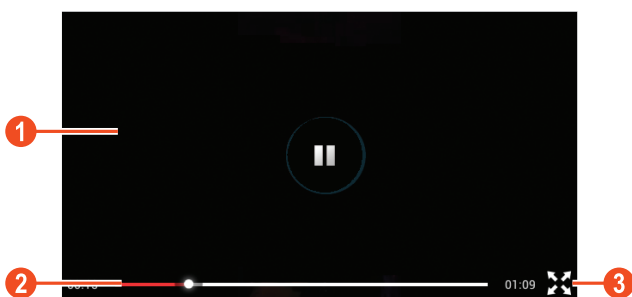

Número	Função
1	Pausa ou retoma a reprodução.
2	Avança ou retrocede num arquivo ao deslizar a barra.
3	Reproduz um vídeo em tela cheia.

› Enviar um vídeo

- 1 Na lista de aplicações, selecione **YouTube**.
 - 2 Selecione **CONTA**.
 - 3 Selecione sua conta Google, se ela estiver ligada ao YouTube.
Você também pode selecionar **Adicionar conta** e definir uma conta para acessar o YouTube.
 - 4 Selecione **ENVIAR** e depois selecione um vídeo.
-  Se estiver carregando um vídeo pela primeira vez, selecione um tipo de rede para carregar um vídeo.
- 5 Insira os detalhes para carregar e selecione **Upload**.

Comunicação



Gmail

Aprenda a enviar ou enviar e-mails via servidor Google Mail™.



- Esta função pode estar indisponível dependendo de sua operadora de serviços ou país.
- Esta função pode estar diferente dependendo de sua operadora de serviços ou país.

› Enviar um e-mail

- 1 Na lista de aplicações, selecione **Gmail** → .
- 2 Selecione o campo de destinatários e insira um endereço de e-mail.
- 3 Selecione o campo de entrada de assunto e insira um assunto.
- 4 Selecione o campo de entrada de texto e insira sua mensagem.
- 5 Selecione  e anexe um arquivo.
- 6 Para enviar a mensagem, selecione **ENVIAR**.











Se estiver offline, a mensagem ficará na corrente de mensagens até que você esteja online.

› Visualizar um e-mail

- 1 Na lista de aplicações, selecione **Gmail**.
- 2 Selecione  para atualizar a lista de mensagens.
- 3 Selecione um e-mail.

A partir da lista de mensagens, utilize as seguintes opções:

- Para mover para a mensagem anterior ou para a próxima, percorra para a esquerda ou direita.

- Para responder a mensagem selecione .
- Para responder a mensagem incluindo todos os destinatários selecione .
- Para encaminhar a mensagem, selecione .
- Para adicionar a mensagem à lista de favoritos, selecione .
- Para ver um anexo, selecione **VISUALIZAR**. Para salvar no aparelho, selecione **SALVAR**.
- Para pesquisar por um e-mail, selecione .
- Para arquivar a mensagem, selecione .
- Para apagar a mensagem, selecione .
- Para adicionar uma estrela a mensagem, selecione .
- Para marcar a mensagem como não lida, selecione  → **Marcar como não lida**.
- Para marcar a mensagem como importante, selecione  → **Marcar como importante**.
- Para ocultar a mensagem, selecione  → **Ignorar**. Para visualizar mensagens ocultas, selecione **Todas os e-mails** na lista de mensagens.
- Para adicionar a mensagem a lista de spam, selecione  → **Relatar spam**.
- Para atualizar a lista de mensagens, selecione  → **Atualizar**.
- Para personalizar as configurações de cada etiqueta, selecione  → **Gerenciar marcadores**.
- Para personalizar as configurações de e-mail, selecione  → **Configurações**.
- Para obter ajuda, selecione  → **Ajuda**
- Para enviar um comentário, selecione  → **Enviar comentário**



As opções disponíveis podem variar dependendo da conta de e-mail ou orientação do aparelho.

E-mail





Aprenda a enviar ou visualizar mensagens de e-mail através de sua conta de e-mail pessoal ou do trabalho.

› Definir uma conta de e-mail

- 1 Na lista de aplicações, selecione **E-mail**.
- 2 Insira seu endereço de e-mail e senha.
- 3 Selecione **Próximo**. Para inserir detalhes de uma conta manualmente, selecione **Config. manual**.
- 4 Siga as instruções na tela.

Ao terminar, os e-mails serão baixados em seu aparelho. se tiver criado duas ou mais contas, você poderá alterar entre elas. Selecionar um nome de conta na parte superior da tela depois selecionar a conta na qual deseja recuperar mensagens.





› Enviar um e-mail

- 1 Na lista de aplicações, selecione **E-mail** → .
 - 2 Adicionar destinatários:
 - Insira endereços de e-mail manualmente, separando-os com ponto e vírgula ou vírgula.
 - Selecione números de aparelho ou endereços de e-mail das listas de contato selecionando .
 - 3 Selecione o campo de entrada de assunto e insira um assunto.
 - 4 Selecione o campo de entrada de texto e insira sua mensagem.
 - 5 Selecione  e anexe um arquivo.
 - 6 Para enviar a mensagem, selecione **Env.**
-  Se estiver offline, a mensagem ficará na corrente de mensagens até que você esteja online.

› Visualizar um e-mail

- 1 Na lista de aplicações, selecione **E-mail**.
- 2 Selecione  para atualizar a lista de mensagens.
- 3 Selecione um e-mail.

A partir da lista de mensagens, utilize as seguintes opções:

- Para mover para a mensagem anterior ou para a próxima, selecione  ou .
- Para criar uma nova mensagem, selecione .
- Para responder a mensagem selecione .
- Para encaminhar a mensagem, selecione .
- Para apagar a mensagem, selecione .
- Para marcar a mensagem como não lida, selecione  → **Marcar como não lido**.
- Para mover a mensagem a uma outra pasta, selecione  → **Mover**.
- Para salvar a mensagem em seu aparelho, selecione  → **Salvar e-mail**. A mensagem será salva em **Meus arquivos** → **sdcard** → **Saved Email**.
- Para organizar mensagens, selecione  → **Ordenar por**.
- Para alterar o modo de visualização da lista de mensagens, selecione  → **Modo de visualização**.
- Para alterar o modo de exibição, selecione  → **Modo de visualização**.
- Para imprimir a mensagem utilizando conexão Wi-Fi ou USB, selecione  → **Imprimir**. Seu aparelho é compatível apenas com algumas impressoras Samsung.
- Para salvar endereços de e-mail dos destinatários na agenda como grupo de contatos, selecione  → **Salvar como grupo**.
- Para personalizar as configurações de e-mail, selecione  → **Configurações**.
- Para apagar todas as mensagens, selecione  → **Apagar tudo**.

- Para salvar um anexo em seu aparelho, selecione a aba do anexo → .



As opções disponíveis podem variar dependendo da conta de e-mail ou orientação do aparelho.

GoogleTalk

Aprenda a enviar e receber mensagens instantâneas para amigos e familiares com o serviço de mensagem instantânea do Google Talk™.



Esta função pode estar indisponível dependendo de sua operadora de serviços ou país.

› Definir seu status



- 1 Na lista de aplicações, selecione **GTalk**.
- 2 Selecione uma conta Google.
- 3 Personalizar seu status, imagem e mensagem.

› Adicione um contato à sua lista de amigos

- 1 Na lista de aplicações, selecione **GTalk** → .
- 2 Insira um endereço de e-mail de um amigo e depois selecione **CONCLUÍDO**.
Quando o convidado aceitar, ele é adicionado à sua lista de amigos.

› Iniciar uma conversa

- 1 Na lista de aplicações, selecione **GTalk**.
- 2 Selecione um contato da lista de amigos.
A tela de bate-papo iniciará.

- 3 Insira e envie sua mensagem.
 - Para adicionar mais contatos à conversa, selecione  → **Adicionar ao bate-papo.**
- 4 Selecione  → **Encerrar bate-papo** para encerrar a conversa.

ChatON

Aprenda a usar o ChatON para enviar e receber mensagens instantâneas de qualquer aparelho que tenha um número de aparelho.

- 1 Na lista de aplicações, selecione **ChatON**.

 Se estiver abrindo essa aplicação pela primeira vez, siga as instruções na tela para completar a configuração de conta.

- 2 Insira e envie sua mensagem.

Google+

Aprenda a acessar o serviço de rede social do Google. Você pode criar grupos para compartilhar interesses e pensamentos ou enviar e receber mensagens instantâneas e carregar suas fotos.

- 1 Na lista de aplicações, selecione **Google+**.

 Se estiver abrindo essa aplicação pela primeira vez, siga as instruções na tela para completar a configuração de conta.

- 2 Selecione uma função de rede social.

Entretenimento

Câmera

Aprenda como tirar e visualizar fotos e vídeos. Você pode tirar fotos com resoluções de até 2048 x 1536 pixels (3.2 mega pixels) e vídeos com resolução de até 1280 x 720 pixels.





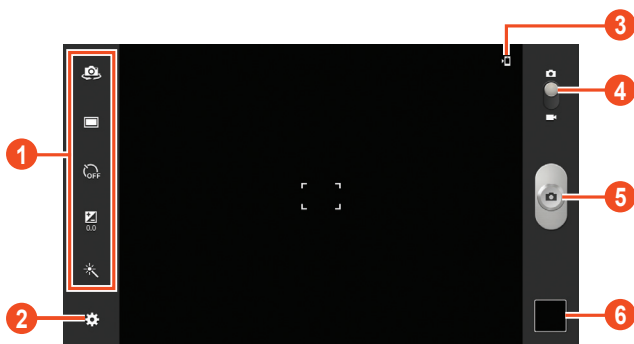

- A câmera é desligada automaticamente quando não utilizada por um período específico de tempo.
- A capacidade da memória pode variar dependendo do modo escolhido e das condições.

› Tirar uma foto

- 1 Na lista de aplicações, selecione **Câmera**.
- 2 Aponte a lente da câmera no objeto e faça os ajustes desejados.













Número	Função
1	<p>Use os atalhos da câmera.</p> <ul style="list-style-type: none"> • : altera para as lentes frontais da câmera e tira uma foto de você mesmo. • : altera o modo de disparo ► p. 54 • : seleciona o tempo de atraso antes da câmera capturar a foto. • : ajusta o valor de exposição para alterar o brilho. • : aplica um efeito especial. <p>Você pode adicionar ou remover atalhos para as opções mais utilizadas. ► p. 59</p>
2	Altera as configurações da câmera.
3	Visualiza a localização de armazenamento padrão.
4	Muda para filmadora.
5	Tira uma foto.
6	Visualiza fotos tiradas.

3 Selecione  para tirar a foto.

A foto é salva automaticamente.

Após tirar uma foto, selecione a imagem para visualizá-la.

- Para visualizar mais fotos, percorra para esquerda ou para direita.
- Para aumentar ou diminuir o zoom, posicione dois dedos na tela e lentamente afaste-os ou junte-os. Para voltar ao tamanho original, toque a tela duas vezes.
- Para visualizar a foto num dispositivo com DLNA integrado, selecione .

- Para enviar uma foto, selecione .
- Para apagar uma foto, selecione  → **Apagar**.
- Para iniciar a apresentação de slide selecione . Toque a tela para interromper.
- Para adicionar uma foto a área de trabalho, selecione  → **Copiar para área de transferência**.
- Para cortar parte de uma imagem, selecione  → **Cortar**.
- Para girar a foto no sentido anti-horário, selecione  → **Girar para a esquerda**.
- Para girar a foto no sentido horário, selecione  → **Girar para a direita**.
- Para definir uma imagem como seu papel de parede ou imagem de um contato, selecione  → **Definir a imagem como**.
- Para imprimir a foto via Wi-Fi ou USB, selecione  → **Imprimir**. Seu aparelho é compatível somente com impressoras Samsung.
- Para editar a foto com o editor de imagem, selecione  → **Editar**. ► p. 64
- Para mudar o nome de um arquivo, selecione  → **Renomear**.
- Para visualizar os detalhes de uma foto, selecione  → **Detalhes**.

► Alterar o modo de disparo

Você pode tirar fotos com vários modos de disparo. Para alterar o modo de disparo, selecione  → **Modo de disparo** → uma opção.

Opção	Função
Detector de sorriso	Define o aparelho a reconhecer os rostos das pessoas e tira fotos quando elas sorriem.
Panorama	Tira fotos panorâmicas.

► Personalizar configurações de câmera

Antes de tirar uma foto, selecione  para acessar as seguintes opções:

Opção	Função
Editar atalhos	Editar atalhos para opções frequentemente utilizadas.
Auto-retrato	Tira fotos de você mesmo com a câmera frontal.
Modo de disparo	Altera o modo de disparo ► p. 54
Modo de cena	Muda o modo de cena:
Valor de exposição	Ajusta o valor de exposição para alterar o brilho.
Temporizador	Selecione o tempo de atraso antes da câmera capturar a foto.
Efeitos	Aplica um efeito especial.
Resolução	Selecione uma opção de resolução.
Controle do branco	Ajusta o balanço de cor de acordo com as condições de luz.
Medição	Seleciona um tipo de medidor de luz.
Guias	Definir para visualizar as linhas na tela anterior.

Opção	Função
Etiqueta GPS	<p>Define a câmera para incluir informações de localidade para as suas fotos.</p>  <ul style="list-style-type: none"> • Para melhorar os sinais GPS, evite tirar foto em locais onde o sinal pode ser obstruído, tais como, entre prédios, níveis baixos ou em más condições de tempo. • Sua localização pode aparecer em suas fotos quando você carregá-las na internet. Para evitar isso, desative a configuração de etiqueta GPS.
Armazenamento	Seleciona uma posição de memória para salvar as fotos tiradas.
Zerar	Zera as configurações da filmadora

► Gravar um vídeo

- 1 Na lista de aplicações, selecione **Câmera**.
- 2 Arraste o ponteiro para alterar para a filmadora.
- 3 Aponte a lente da câmera no objeto e faça os ajustes desejados.



Número	Função
1	<p>Usa os atalhos da câmera.</p> <ul style="list-style-type: none"> • : altera para as lentes frontais da câmera e grava um vídeo de você mesmo. • : altera o modo de gravação (para anexar a uma mensagem multimídia ou salvar normalmente). • : seleciona o tempo de atraso antes da filmadora iniciar a gravação. • : ajusta o valor de exposição para alterar o brilho. • : aplica um efeito especial. <p>Você pode adicionar ou remover atalhos para as opções mais utilizadas. ► p. 59</p>
2	Altera as configurações da filmadora.
3	Visualiza a localização de armazenamento.
4	Muda para câmera.
5	Grava um vídeo.
6	Visualiza vídeos que tenham sido gravados.

4 Selecione para iniciar a gravação

5 Selecione para parar a gravação.







O vídeo é salvo automaticamente.



A filmadora pode não ser capaz de gravar corretamente os vídeos no cartão de memória com baixa velocidade de transferência.

Após gravar um vídeo, selecione o visualizador de imagem para visualizá-lo.

- Para visualizar mais vídeos, percorra para esquerda ou direita.
- Para reproduzir um vídeo, selecione .

- Para reproduzir o vídeo num dispositivo com DLNA integrado, selecione .
- Para enviar um vídeo, selecione .
- Para apagar um vídeo, selecione  → **Apagar.**
- Para iniciar a apresentação de slide selecione . Toque a tela para interromper..
- Para mudar o nome de um arquivo, selecione  → **Renomear.**
- Para visualizar vídeos, selecione  → **Detalhes.**

► Personalizar as configurações da filmadora

Antes de gravar um vídeo, selecione  para acessar as seguintes opções:

Opção	Função
Editar atalhos	Editar atalhos para opções frequentemente utilizadas.
Auto gravação	: altera para as lentes frontais da câmera e grava um vídeo de você mesmo.
Modo de gravação	Altera o modo de gravação (para anexar a uma mensagem multimídia ou salvar normalmente).
Valor de exposição	Ajusta o valor de exposição para alterar o brilho.
Temporizador	Selecione o tempo de atraso antes da filmadora iniciar a gravação.
Efeitos	Aplica um efeito especial.
Resolução	Selecione uma opção de resolução.
Controle do branco	Ajusta o balanço de cor de acordo com as condições de luz.
Guias	Definir para visualizar as linhas na tela anterior.

Opção	Função
Armazenamento	Seleciona uma posição de memória para armazenar novos vídeos.
Zerar	Zera as configurações da filmadora

› Editar os ícones de atalho

Você pode adicionar ou remover atalhos para as opções mais utilizadas.

- 1 Na tela anterior, selecione  → **Editar atalhos**.
- 2 Mantenha pressionado um ícone da lista de opções e arraste-o para a área de atalhos.
Para remover atalhos, mantenha pressionado um ícone e arraste-o para a lista de opções.
- 3 Toque a tela para retornar a tela anterior.

Video player

Aprenda como utilizar o Video player.



- Alguns formatos de arquivo não são suportados dependendo do software do aparelho.
- Se o tamanho de um arquivo exceder a memória disponível, pode ocorrer um erro ao tentar abrir o arquivo.
- A qualidade de reprodução pode variar de acordo com o tipo de conteúdo.
- Alguns arquivos podem não ser reproduzidos dependendo de como estiverem codificados.

► Reproduzir um vídeo

- 1 Na lista de aplicações, selecione **Video player**.
- 2 Selecione um vídeo.
- 3 Controle a reprodução usando as seguintes teclas:

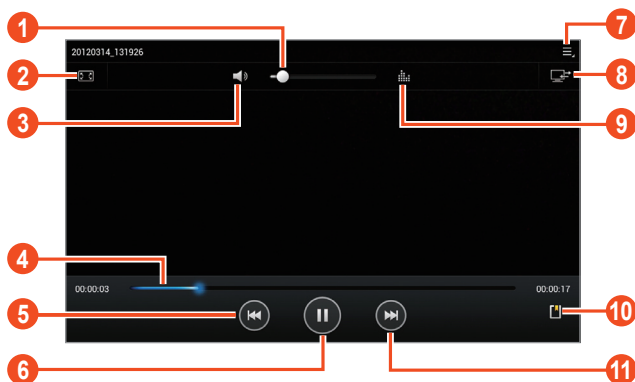

Ícone	Função
1	Ajusta o volume
2	Altera o tamanho da tela de vídeo.
3	Silencia o som.
4	Avança ou volta um arquivo ao deslizar ou tocar a barra.
5	Reinicia o vídeo; volta ao vídeo anterior (duplo toque); volta o vídeo em reprodução (mantenha pressionado).
6	Pausa a reprodução; selecione ► para retomar.
7	Acessa as opções do video player.
8	Reproduz o vídeo num dispositivo com DLNA integrado.
9	Seleciona um efeito de som padrão

Ícone	Função
	Inserir um favorito.
	Mover para o próximo vídeo; avançar um vídeo (mantenha pressionado).

Durante a reprodução, selecione para acessar as seguintes opções:

- Para ouvir música via fone de ouvido Bluetooth, selecione **Via Bluetooth**. Você não pode usar essa opção quando um fone de ouvido estiver conectado.
- Para enviar um vídeo, selecione **Compartilhar via**.
- Para cortar um segmento de vídeo, selecione **Cortar**.
- Para alterar a velocidade da reprodução, selecione **Velocid. reprodução**.
- Para visualizar seus favoritos, selecione **Favoritos**. Essa opção aparece se você tiver inserido um favorito durante a reprodução.
- Para alterar as configurações para a legenda atual, selecione **Legendas**. Para selecionar uma legenda, selecione **Selecionar legendas**.
- Para definir o vídeo player para reproduzir o próximo arquivo automaticamente, selecione **Repr. seg. autom.**
- Para editar o vídeo com o editor de vídeo, selecione **Criador de vídeo**.
- Para visualizar detalhes de vídeos, selecione **Detalhes**

Galeria

Aprenda a visualizar fotos e reproduzir vídeos salvos em seu dispositivo.











- Alguns formatos de arquivo não são suportados dependendo do software do aparelho.
- Se o tamanho de um arquivo exceder a memória disponível, pode ocorrer um erro ao tentar abrir o arquivo.
- A qualidade de reprodução pode variar de acordo com o tipo de conteúdo.
- Alguns arquivos podem não ser reproduzidos dependendo de como estiverem codificados.





› Visualizar uma imagem

1 Na lista de aplicações, selecione **Galeria**.

2 Selecione uma pasta → uma imagem.

Ao visualizar uma foto, você pode utilizar as seguintes opções:



- Para visualizar mais vídeos, percorra para esquerda ou direita.
- Para aumentar ou diminuir o zoom, posicione dois dedos na tela e lentamente afaste-os ou junte-os. Para voltar ao tamanho original, toque a tela duas vezes.
- Para visualizar a foto num dispositivo com DLNA integrado, selecione .
- Para enviar a foto, selecione .
- Para apagar a foto, selecione  → **Apagar**.
- Para adicionar uma foto a área de trabalho, selecione  → **Copiar para área de transferência**.
- Para cortar parte de uma imagem, selecione  → **Cortar**.
- Para girar a foto no sentido anti-horário, selecione  → **Girar para a esquerda**.
- Para girar a foto no sentido horário, selecione  → **Girar para a direita**.
- Para definir uma imagem como seu papel de parede ou imagem de um contato, selecione  → **Definir a imagem como**.

- Para imprimir a foto via Wi-Fi ou USB, selecione  → **Imprimir**. Seu aparelho é compatível somente com impressoras Samsung.
- Para iniciar a apresentação de slide selecione . Toque a tela para interromper.
- Para editar a imagem com o editor de imagem, selecione  → **Editar**. ► p. 64
- Para mudar o nome de um arquivo, selecione  → **Renomear**.
- Para visualizar detalhes da foto, selecione  → **Detalhes**.



As opções disponíveis podem variar dependendo da pasta selecionada.

► Reproduzir um vídeo

- 1 Na lista de aplicações, selecione **Galeria**.
- 2 Selecione uma pasta → um vídeo (indicado pelo  ícone).
- 3 Selecione  para iniciar a reprodução.
- 4 Controle a reprodução com as teclas. ► p. 59

Durante a reprodução, selecione  para acessar as seguintes opções:





- Para ouvir música via fone de ouvido Bluetooth, selecione **Via Bluetooth**. Você não pode usar essa opção quando um fone de ouvido estiver conectado.
- Para enviar um vídeo, selecione **Compartilhar via**.
- Para cortar um segmento de vídeo, selecione **Cortar**.
- Para alterar a velocidade da reprodução, selecione **Velocid. reprodução**.
- Para visualizar seus favoritos, selecione **Favoritos**. Essa opção aparece se você tiver inserido um favorito durante a reprodução.
- Para alterar as configurações para a legenda atual, selecione **Legendas**.

Para selecionar uma legenda, selecione **Selecionar legendas**.



- Para editar o vídeo com o editor de vídeo, selecione **Criador de vídeo**.
- Para visualizar detalhes de vídeos, selecione **Detalhes**.

Editor de fotografias

Você pode editar fotos e aplicar vários efeitos.

- 1 Na lista de aplicações e selecione **Editor de fotografias**.
- 2 Selecione uma imagem ou selecione **Selecionar imagem** → uma pasta → uma imagem.
Para tirar uma foto, selecione, **Tirar fotografia**.
- 3 Selecione **Seleção** → **OK**.
- 4 Desenhe uma borda ao redor da área que deseja selecionar e depois selecione **Concluído**.
 - Para alterar o tipo de ferramenta de seleção, selecione .
 - Para adicionar ou diminuir da borda de seleção, selecione , , ou . Se você selecionar **Magnético** ou **Pincel**, você poderá ajustar o tamanho de seleção ao selecionar .
 - Para reverter a seleção, selecione **Inverter**.
- 5 Edite a imagem com as seguintes ferramentas:

Ferramenta	Função
Ferramentas	Utilize ferramentas adicionais.
Efeito	Aplica um efeito de filtro.
Cor	Aplica um efeito de cor.
Cortar	Corte a imagem ao mover ou arrastar o retângulo.

Ferramenta	Função
Redimensionar	Redimensione a imagem ao arrastar o retângulo ou selecionando 100% → uma opção.
Girar	Gire ou inverta a imagem.
	Desfaz sua última ação.
	Refaz sua última ação.

- 6 Ao terminar, selecione .
- 7 Insira um nome para a foto e selecione **OK**.

Criador de vídeo

Você pode editar fotos e aplicar vários efeitos. O Editor de vídeo suporta as seguintes resoluções de vídeo: 176 x 144, 320 x 240, 640 x 480, 1080 x 480, 1280 x 720, 1920 x 720 (Importa até 1920 X 1080, exporta até 1280 x 720):

› Criar um vídeo

- 1 Abra a lista de aplicações e selecione **Criador de vídeo**.
- 2 Selecione **Novo**.
- 3 Selecione uma moldura.
- 4 Selecione uma categoria.
- 5 Mantenha um arquivo pressionado e depois arraste-o para o painel inferior da tela.
 - Para definir a duração de tempo que a imagem aparece, selecione a miniatura da imagem e depois arraste para a ponta esquerda ou direita da miniatura.
 - Para apagar fotos ou vídeos, mantenha um item pressionado e depois arraste-o para a lixeira.
 - Para reorganizar fotos ou vídeos, mantenha um item pressionado e arraste-o para a nova localização.

- Para adicionar uma captura a uma imagem ou vídeo, arraste a miniatura para posicionar a linha amarela no ponto desejado e depois selecione, **T** na prévia da imagem.
- 6 Selecione **Transição** e arraste uma opção de efeito para um ícone de efeito de transição entre imagens ou vídeos.
 - 7 Ao terminar, selecione  → **Exportar**.
 - 8 Selecione uma opção de resolução.
 - 9 Insira um nome para o vídeo e selecione **OK**.

› Cortar um segmento de vídeo

- 1 Inicia o vídeo editor e abre um vídeo.
- 2 Seleciona uma miniatura.
- 3 Move o ponteiro inicial para marcar o ponto onde o corte deverá começar.
- 4 Move o ponteiro final para marcar o ponto onde o corte deverá terminar.
- 5 Salva o vídeo editado.

› Dividir um vídeo

- 1 Inicia o vídeo editor e abre um vídeo.
- 2 Seleciona uma miniatura.
- 3 Arraste a miniatura até a parte inferior da tela para posicionar a linha amarela.
- 4 Selecione .
- 5 Salva o vídeo editado.

› Aplicar um efeito num vídeo

- 1 Inicia o vídeo editor e abre um vídeo.
- 2 Arraste a miniatura até a parte inferior da tela para posicionar a linha amarela.
- 3 Selecione **Efeito** → uma opção de efeito.
- 4 Salva o vídeo editado.

Música

Aprenda a ouvir suas músicas favoritas.



- Alguns formatos de arquivo não são suportados dependendo do software do aparelho.
- Se o tamanho de um arquivo exceder a memória disponível, pode ocorrer um erro ao tentar abrir o arquivo.
- A qualidade de reprodução pode variar de acordo com o tipo de conteúdo.
- Alguns arquivos podem não ser reproduzidos dependendo de como estiverem codificados.

➤ Adicionar arquivos de música em seu dispositivo.

Comece transferindo arquivos para seu aparelho ou cartão de memória:

- Baixar da Internet. ► p. 38
- Baixar de um computador com o Samsung Kies. ► p. 76
- Baixar de um computador com o Windows Media Player. ► p. 76
- Receber via Bluetooth. ► p. 84
- Copie para um cartão de memória. ► p. 77

➤ Reproduzir arquivos de música

- 1 Na lista de aplicações, selecione **Música**.
- 2 Selecione uma categoria de música → um arquivo de música.
- 3 Selecione a imagem de um álbum para abrir a tela do music player.
- 4 Controle a reprodução usando as seguintes teclas:



Ícone	Função
1	Ajusta o volume
2	Define seu arquivo como faixa favorita.
3	Silencia o som.
4	Avança ou volta um arquivo ao deslizar ou tocar a barra.
5	Ativa o modo Aleatório
6	Reinicia a reprodução; volta a música anterior (duplo toque); volta a música (mantenha pressionado).
7	Pausa a reprodução; selecione ► para retomar.
8	Visualiza os detalhes da música.

Ícone	Função
	Abre a lista de reprodução
	Acessa opções de música.
	Reproduz a música num dispositivo com DLNA integrado.
	Seleciona um efeito de som padrão
	Muda o modo de repetição.
	Move para a próxima música; avança uma música (mantenha pressionado).



Você pode controlar o reproduztor com um fone de ouvido. Na tela de Início, mantenha pressionado o botão do fone de ouvido para iniciar o music player. Pressione o botão do fone de ouvido para iniciar ou pausar a reprodução.

Durante a reprodução, selecione para acessar as seguintes opções:

- Para adicionar uma música à lista de reprodução, selecione **Adicionar à lista de reprodução**.
- Para ouvir música via fone de ouvido Bluetooth, selecione **Via Bluetooth**. Você não pode usar essa opção quando um fone de ouvido estiver conectado.
- Para enviar uma música selecione, **Compartilhar via** .
- Para definir uma música como toque de alarme, selecione **Definir como tom de alarme**.
- Para alterar as configurações do music player, selecione **Configurações**.

► Criar uma lista de reprodução

- 1 Na lista de aplicações, selecione **Música**.
- 2 Selecione → **Lista de reprodução nova**.

- 3 Insira um título para sua nova lista de reprodução e selecione **OK**.
- 4 Selecione uma categoria de música e selecione  ao lado das músicas que deseja incluir.
- 5 Selecione **Conc.**

► Personalizar as configurações do Music Player

- 1 Na lista de aplicações, selecione **Música**.
- 2 Selecione  → **Configurações**.
- 3 Altere as seguintes opções:

Opção	Função
Avançado → SoundAlive	Seleciona um efeito de som padrão
Avançado → Velocid. reprodução	Altera a velocidade da reprodução.
Avançado → Letra	Define para exibir letras de música durante a reprodução.
Avançado → Desligar música automaticamente	Define o music player para desligar automaticamente depois de um período de tempo específico.
Menu Música	Seleciona categorias de música para serem exibidas na tela da Biblioteca de música.

Informação pessoal

Contatos

Aprenda a criar e gerenciar sua lista de contatos pessoais e profissionais. Você pode salvar nomes, números de aparelho, e-mails e mais para seus contatos.



› Criar um contato

- 1 Na lista de aplicações, selecione **Contatos** → **Contatos** → .
- 2 Selecione uma posição de memória.
- 3 Insira as informações do contato
- 4 Selecione **Conc.** para adicionar o contato à memória.

› Pesquisar um contato

- 1 Na lista de aplicações, selecione **Contatos** → **Contatos**.
- 2 Percorra para cima ou para baixo na lista de contatos.
- 3 Selecione o nome do contato na lista de busca.

Da vista dos contatos, use as seguintes opções:

- Para enviar um e-mail, selecione .
- Para definir um número como favorito, selecione .
- Para editar as informações de um contato, selecione

› Criar seu cartão de visita

- 1 Na lista de aplicações, selecione **Contatos** → **Contatos**.
- 2 Selecione seu nome no topo da lista de contatos.
- 3 Selecione .
- 4 Insira seus detalhes pessoais e selecione **Conc.**



Você pode enviar seu cartão de visitas ao selecionar  → **Comp. cartão de visitas via.**

› Criar um grupo de contatos

Ao criar grupos de contatos, você pode gerenciar vários contatos e enviar mensagens ou e-mails para um grupo inteiro.

- 1 Na lista de aplicações, selecione **Contatos** → **Grupos** → .
- 2 Insira um nome para o grupo.
- 3 Insira membros no grupo.
- 4 Selecione **Conc.**

› Importar ou exportar um contato

Você pode importar ou exportar arquivos (no formato vcf) de ou para um dispositivo de armazenamento USB ou cartão de memória.

Importar contatos

- 1 Na lista de aplicações, selecione **Contatos** → **Contatos**.
- 2 Pressione  → **Importar/Exportar** → **Importar do cartão de memória** ou **Importar da memória USB**.
- 3 Selecione uma posição de memória. Selecione uma opção para importar um único arquivo de contato, diversos arquivos de contatos ou todos os arquivos de contatos e depois selecione **OK**.
- 4 Selecione arquivos de contatos para importar e depois selecione **OK**.

Exportar contatos

- 1 Na lista de aplicações, selecione **Contatos** → **Contatos**.
- 2 Selecione  → **Importar/Exportar** → **Exportar p/ mem. int. telefone** ou **Exportar para cartão de memória**.

3 Selecione **OK** para confirmar.

S Planner

Seu aparelho inclui um poderoso planner para ajudá-lo a organizar sua agenda de modo mais adequado e eficiente. Aprenda a criar e gerenciar eventos e tarefas e definir alarmes para lembrá-lo de seus eventos importantes.

 As tarefas e notas que você cria não podem ser sincronizadas com o Calendário Google™.

› Criar um evento ou tarefa

- 1 Na lista de aplicações, selecione **S Planner**.
- 2 Selecione .
- 3 Selecione um tipo de evento na parte superior da tela.
- 4 Insira os detalhes de um evento e selecione **Conc.**





› Alterar o modo de visualização

- 1 Na lista de aplicações, selecione **S Planner**.
- 2 Selecione um modo de visualização.
 - **Ano:** todos os meses do ano.
 - **Mês:** visualização de um mês inteiro.
 - **Semana:** blocos de dias de uma semana inteira.
 - **Dia:** blocos de hora para um dia inteiro.
 - **Agenda:** uma lista de todos os eventos e feriados agendados para um período específico.
 - **Tarefas:** uma lista de tarefas.

 Você também pode alterar o modo de visualização ao posicionar dois dedos na tela e afastá-los ou juntá-los.

› Criar um evento ou tarefa

- 1 Na lista de aplicações, selecione **S Planner**.

- 2 Selecione a data no calendário.
 - Para mover para um dia específico, selecione  → **Ir para** e depois insira a data.
 - Para mover para o dia de hoje, selecione **Hoje**.
 - 3 Selecione um evento para visualizar seus detalhes.
-  Você pode enviar o evento para outras pessoas ao selecionar selecionando  e depois .

› Criar um evento ou tarefa

Se você definir um lembrete para um evento do calendário ou tarefa, um alarme será reproduzido no horário especificado.

- 1 Pressione o botão da direita da barra de sistemas para abrir o painel de notificações.
- 2 Selecione a notificação do evento.
- 3 Selecione um evento para visualizar mais detalhes.
Para adiar o alarme do evento, selecione **Soneca**.

Notas

Aprenda a salvar informações importantes para visualizar mais tarde.

› Criar uma nota

- 1 Na lista de aplicações, selecione **Notas**.
- 2 Selecione .
- 3 Insira um texto.
- 4 Selecione **Concluído**.

› Visualizar uma nota

- 1 Na lista de aplicações, selecione **Notas**.
- 2 Selecione uma nota para visualizar seus detalhes.

Enquanto visualiza uma nota, utilize as seguintes opções:

- Para excluir uma nota, seleione ◀ → 🗑️.
- Para trocar a cor de fundo, seleccione ◀ → 🎨.
- Para proteger sua nota de exclusões acidentais, seleccione ◀ → 🔒.
- Para imprimir uma nota via Wi-Fi ou USB, seleccione ◀ → 🖨️. Seu dispositivo é somente compatível com algumas impressoras Samsung.
- Para enviar a nota para outra pessoa, seleccione ◀ → ➦.

Conectividade

Conexões USB

Aprenda a conectar seu aparelho a um computador com um cabo de dados.

› Conectar com o Samsung Kies

Certifique-se que o Samsung Kies esteja instalado em seu computador. Você pode baixar o programa diretamente do site da Samsung (www.samsung.com.br/kies).



O Samsung Kies funciona nos computadores Windows e Macintosh.

- 1 Aprenda a conectar seu aparelho a um computador com um cabo USB.
O Samsung Kies inicia automaticamente no computador. Se o Samsung Kies não iniciar automaticamente, de um duplo clique no ícone do Samsung Kies em seu PC.
- 2 Transferir arquivos entre seu aparelho e o computador.
Consulte ajuda do Samsung Kies para maiores informações.

› Conectar com o Windows Media Player

Certifique-se de que o Windows Media Player esteja instalado em seu computador.

- 1 Aprenda a conectar seu aparelho a um computador com um cabo USB.
- 2 Conecte o Windows Media Player para sincronizar arquivos de música.

› Conectar como dispositivo de armazenamento em massa

Você pode conectar seu aparelho a um computador e utilizá-lo como um disco removível.

- 1 Aprenda a conectar seu aparelho a um computador com um cabo USB.
- 2 Transferir arquivos entre seu aparelho e o computador.



Antes de desconectar o aparelho do computador, remova o dispositivo de armazenamento em massa de forma segura. Senão você perderá dados armazenados em seu aparelho ou danificará seu aparelho.

Wi-Fi

Aprenda a usar as habilidades de conexão sem fio de seu aparelho e a conectar-se a uma rede Wi-Fi compatível com protocolo padrão 802.11

Você pode conectar-se a internet ou outro dispositivo de rede em qualquer lugar que possua ponto de acesso disponível.

› Ativar a função Wi-Fi

Na lista de aplicações, selecione **Configurações** e depois selecione **OFF** ao lado de **Wi-Fi**.



A função Wi-Fi executada em segundo plano consumirá energia da bateria. Para preservar a bateria, ative uma conexão Wi-Fi apenas quando necessário.

› Ativar e conectar a rede Wi-Fi

- 1 Abra a lista de aplicações e selecione **Configurações** → **Wi-Fi**.

Seu aparelho pesquisa por pontos de acesso Wi-Fi disponíveis automaticamente.

- 2 Selecione AP.
- 3 Insira a senha para o ponto de acesso (se necessário).
- 4 Selecione **Conectar**.

► Adicionar uma rede Wi-Fi manualmente

- 1 Na lista de aplicações, selecione **Configurações** → **Wi-Fi** → **Adicionar rede**.
- 2 Insira um SSID para o PA e selecione um tipo de segurança.
- 3 Defina as configurações de segurança de acordo com o tipo de segurança selecionado e depois selecione **Salvar**.

► Conectar a uma rede Wi-Fi com uma configuração protegida

Você pode conectar a uma rede segura AP utilizando o botão WPS ou PIN WPS. Para usar esse método, seu ponto de acesso Wi-Fi deve ter um botão WPS.

Conectar com um botão WPS

- 1 Abra a lista de aplicações e selecione **Configurações** → **Wi-Fi**.
- 2 Selecione um ponto de acesso que tenha WPS disponível e depois selecione **Mostrar opções avançadas**.
- 3 Selecione o menu suspenso **WPS**.
- 4 Selecione **Botão** → **Conectar**.
- 5 Pressione o Botão WPS no AP durante 2 minutos.

Conectar com um botão WPS

- 1 Abra a lista de aplicações e selecione **Configurações** → **Wi-Fi**.
- 2 Selecione um ponto de acesso que tenha WPS disponível e depois selecione **Mostrar opções avançadas**.

- 3 Selecione o menu suspenso **WPS**.
- 4 Selecione **Pin do ponto de acesso** ou **Pin deste aparelho** → **Conectar**.
- 5 No ponto de acesso, insira o PIN e pressione o botão **Conectar**.

› Definir as configurações estáticas do IP

- 1 Abra a lista de aplicações e selecione **Configurações** → **Wi-Fi**.
- 2 Selecione um AP → **Mostrar opções avançadas**.
- 3 Selecione o menu suspenso **Definições IP**.
- 4 Selecione **Estático**.
- 5 Altere as configurações de IP.
- 6 Selecione **Conectar**.

› Personalizar as configurações Wi-Fi

- 1 Na lista de aplicações, selecione **Configurações** → **Wi-Fi** →  → **Avançado**.
- 2 Altere as seguintes opções:

Opção	Função
Notificação de rede	Define o aparelho para notificar você quando um ponto de acesso Wi-Fi estiver disponível.
Manter Wi-Fi ligado durante suspensão	Defina quando manter a função Wi-Fi ativa no modo de espera.
Endereço MAC	Visualiza o endereço MAC.
Endereço IP	Visualiza o endereço IP.

Wi-Fi Direct

Aprenda como utilizar a função Wi-Fi Direct para conectar dois aparelhos via Wi-Fi sem precisar de um ponto de acesso.

› Conectar seu aparelho a outro dispositivo

- 1 Na lista de aplicações, selecione **Configurações** → **Mais...**
- 2 Selecione **OFF** ao lado de **Wi-Fi Direct** e depois selecione **OK**.
- 3 Selecione **Wi-Fi Direct** → **Procurar**.
- 4 Selecione um dispositivo.
Quando o proprietário do outro aparelho aceitar a conexão, o aparelho estará conectado.

› Enviar dados via Wi-Fi

- 1 Selecione um arquivo ou item de uma aplicação apropriada.
- 2 Selecione uma opção para enviar dados via Wi-Fi.
 O método para selecionar uma opção pode variar de acordo com o tipo dos dados.
- 3 Pesquisar e selecionar outro dispositivo.

› Receber dados via Wi-Fi

Ao receber dados, eles são salvos automaticamente em seu aparelho. Os dados recebidos são salvos na pasta Compartilhamento Wi-Fi.

AllShare

Aprenda a utilizar o serviço DLNA (Digital Living Network Alliance) que permite a você compartilhar arquivos de mídia entre dispositivos com DLNA integrado através da rede Wi-Fi.



- Alguns arquivos podem não ser reproduzidos em alguns aparelhos DLNA certificados.
- Compartilhar arquivos de mídia pode falhar dependendo do tipo de conexão de rede.

› Reproduzir seus arquivos em outros dispositivos

- 1 Na lista de aplicações e selecione **AllShare**.
- 2 Selecione **Meu dispositivo**.
- 3 Selecione uma categoria de mídia → um arquivo.
- 4 Selecione um dispositivo.
A reprodução iniciará do player selecionado.
- 5 Controle a reprodução com as teclas de seu aparelho.

› Reproduzir um arquivo de outro aparelho em seu aparelho

- 1 Na lista de aplicações e selecione **AllShare**.
Seu dispositivo procura automaticamente por dispositivos com DLNA integrado.
- 2 Selecione um dispositivo que contenha arquivos de mídia.
- 3 Selecione uma categoria de mídia → um arquivo.
- 4 Controle a reprodução com as teclas de seu aparelho.

› Reproduzir um arquivo de um dispositivo em outro dispositivo

- 1 Na lista de aplicações e selecione **AllShare**.
Seu dispositivo procura automaticamente por dispositivos com DLNA integrado.
- 2 Selecione um dispositivo que contenha arquivos de mídia.
- 3 Selecione uma categoria de mídia → um arquivo.

- 4 Selecione .
- 5 Selecione um dispositivo.
A reprodução iniciará do player selecionado.
- 6 Controle a reprodução com as teclas de seu aparelho.

► Definir as configurações para compartilhar arquivos de mídia.

Para permitir que outros dispositivos com DLNA integrado acesse os arquivos de mídia de seu aparelho, você deve ativar o compartilhamento de mídia.

- 1 Na lista de aplicações, selecione **AllShare** → .
- 2 Altere as seguintes opções:

Opção	Função
Nome servid. multim.	Insere um nome de servidor de mídia para seu dispositivo.
Compartilhar multimídia	Define para compartilhar seus vídeos, imagens ou músicas com outros dispositivos.
Rede com ponto de acesso	Selecione um perfil de conexão para ser usado a conexões DLNA
Transferência de outros dispositivos	Define quando aceitar a transferência de dados de outros dispositivos.
Memória padrão	Selecione um local de memória padrão para salvar seus arquivos de mídia baixados.

Bluetooth

Aprenda a trocar dados ou arquivos de mídia com outros dispositivos via Bluetooth.



- A Samsung não se responsabiliza pela perda de transmissão, interceptação ou mau uso dos dados enviados ou recebidos via Bluetooth.
- Certifique-se sempre de que você está compartilhando e recebendo dados de dispositivos confiáveis e devidamente seguros. Se houver obstáculos entre os dispositivos, a distância de operação pode ser reduzida.
- Alguns dispositivos, especialmente aqueles que não são testados ou aprovados pela Bluetooth SIG, podem ser incompatíveis com seu aparelho.

➤ Ativar a função Bluetooth

Na lista de aplicações, selecione **Configurações** e depois selecione **OFF** ao lado de **Bluetooth**.

➤ Encontrar e parear com outro dispositivo

1 Na lista de aplicações, selecione **Configurações** → **Bluetooth** → **Procurar dispositivos**.

2 Selecione um dispositivo.

3 Selecione **OK** para combinar a senha Bluetooth entre dois dispositivos. Alternativamente, insira uma senha Bluetooth e selecione **OK**.

Quando o proprietário do outro dispositivo aceitar a conexão ou inserir a mesma senha, o pareamento estará completo. Ao parear com sucesso, o dispositivo irá procurar automaticamente por serviços disponíveis.





Alguns dispositivos, especialmente fones de ouvido, podem ter uma senha Bluetooth fixa, como 0000. Se outro dispositivo tiver uma, você precisa inserir esta senha.

› Enviar dados via Bluetooth

- 1 Selecione um arquivo ou item de uma aplicação apropriada.
- 2 Selecione uma opção para enviar dados via Bluetooth.
 O método para selecionar uma opção pode variar de acordo com o tipo dos dados.
- 3 Procure e estabeleça um pareamento com um dispositivo Bluetooth.

› Receber dados via Bluetooth

- 1 Na lista de aplicações, selecione **Configurações** → **Bluetooth** e depois selecione a caixa de verificação ao lado do seu dispositivo.
 Para selecionar a duração de tempo que seu dispositivo ficará visível, selecione  → **Tempo limite visível**.
- 2 Quando solicitado, selecione **OK** para combinar a senha Bluetooth ou insira a senha Bluetooth e selecione **OK** (se necessário).
- 3 Selecione **Aceitar** para confirmar que você deseja receber dados do dispositivo.

Os dados recebidos são salvos na pasta Bluetooth. Se receber um contato, ele será salvo automaticamente na agenda.

GPS

Seu aparelho é equipado com um sistema de posicionamento global (GPS). Aprenda a ativar serviços de localização e utilizar funções adicionais GPS.

Para receber melhores sinais GPS, evite utilizar seu aparelho nas seguintes condições:

- entre prédios, em túneis ou passagens subterrâneas ou entre construções;

- em más condições de tempo; próximo a lugares de alta voltagem ou campos eletromagnéticos;
- em um veículo com película de proteção solar.

 Não toque ou cubra a área da antena com suas mãos ou outros objetos enquanto utiliza as funções GPS.

 Esta função pode estar indisponível dependendo de seu país ou operadora de serviços.

▶ Ativar serviços de localização

Você deve ativar serviços de localização para receber informações de localização e pesquisar no mapa.

1 Abra a lista de aplicações e selecione **Configurações** → **Serviços de localização**.

2 Altere as seguintes opções:

Opção	Função
Utilizar redes sem fios	Defina para usar satélites Wi-Fi para encontrar sua localização.
Utilizar satélites GPS	Defina para usar satélites GPS para encontrar sua localização.
Local e pesquisa do Google	Defina o aparelho para usar sua localização atual para Google search e outros serviços Google.

Conexões VPN

Aprenda a criar redes virtuais privadas (VPNs) e conectar-se a elas seguramente na internet.



- Seu aparelho já deve estar configurado com acesso à internet. Se tiver problemas para acessar a internet, você precisará editar as conexões. Se não tiver certeza de qual informação inserir, pergunte ao seu administrador de VPN.
- Para utilizar essa função, você deverá ativar a função bloqueio de tela.

› Definir um perfil de VPN

1 Na lista de aplicações, selecione **Configurações** → **Mais...** → **VPN** → **Adicionar rede VPN**.

2 Altere as seguintes opções:

Opção	Função
Nome	Inserir um nome de servidor VPN.
Tipo	Selecionar um tipo de VPN.
Endereço do servidor	Inserir o endereço de IP do servidor VPN.
L2TP secreto	Inserir a senha secreta L2TP.
Identificador do IPSec	Inserir um nome de usuário.
Código pré-compartilhado IPSec	Inserir a chave pré-compartilhada.
Certificado de usuário do IPSec	Selecionar um certificado de utilização que o servidor VPN utiliza para identificar você. Você pode importar certificados do servidor VPN ou baixar da internet.

Opção	Função
Certificado CA IPSec	Seleciona uma empresa autorizada a emitir certificados (CA) que o servidor VPN utilize para identificar você. Você pode importar certificados do servidor VPN ou baixar da internet.
Certificado do servidor de IPSec	Seleciona um certificado de utilização que o servidor VPN utiliza para identificar você. Você pode importar certificados do servidor VPN ou baixar da internet.
Criptografia PPP (MPPE)	Define para codificar dados antes de enviá-los para o servidor VPN.
Mostrar opções avançadas	Define para alterar as configurações avançadas de rede.



As opções disponíveis podem variar dependendo do tipo de VPN.

3 Ao terminar, selecione **Salvar**.

› Conectar a uma rede privada

- 1 Abra a lista de aplicações e selecione **Configurações** → **Mais...** → **VPN**.
- 2 Selecione uma rede particular para conectar.
- 3 Insira o nome de usuário e senha e pressione **Conectar**.



Ferramentas

Alarme

Aprenda a ajustar e controlar alarmes



› Configurar um novo alarme

- 1 Na lista de aplicações, selecione **Alarme**.
- 2 Selecione **+**.
- 3 Defina os detalhes do alarme.
Selecione a caixa de verificação ao lado de **Soneca** para ativar os sons simulados da natureza com a tela de alarme antes do alarme principal.
- 4 Ao terminar, selecione **Concluído**.

 Para desativar um alarme, selecione o ícone do relógio ao lado do alarme. Para apagar um alarme, selecione .

› Parar um alarme

Quando o alarme tocar,

- Para interromper o alarme, selecione  e depois deslize seu dedo para fora do círculo grande.
- Para silenciar o alarme pelo período da soneca, selecione  e depois deslize seu dedo para fora o círculo grande.

Calculadora

Aprenda a executar cálculos com seu aparelho.

› Executar um cálculo

- 1 Na lista de aplicações, selecione **Calculadora**.
- 2 Utilize as teclas da tela para executar operações básicas.



Gire o aparelho para o modo paisagem para utilizar a calculadora científica. Se você selecionou para impedir que a tela gire ao virar o aparelho, selecione  → **Calculadora científica**.

› Ver o histórico

- 1 Na lista de aplicações, selecione **Calculadora**.
- 2 Execute um cálculo.
- 3 Selecione  para ocultar o teclado da calculadora. O histórico é exibido.

Downloads

Aprenda a gerenciar registros de arquivos que tenha baixado da internet ou e-mail.

- 1 Na lista de aplicações, selecione **Downloads**.
- 2 Selecione uma categoria de download.
- 3 Para abrir um arquivo baixado, selecione o registro. Para apagar um registro, selecione a caixa de verificação e depois selecione .

Meus arquivos

Aprenda a acessar vários tipos de arquivos salvos em seu aparelho.

› Formatos de arquivos suportados

Seu aparelho suporta os seguintes formatos de arquivo:

Tipo	Formato
Imagem	bmp, gif, jpg, png

Tipo	Formato
Vídeo	avi, 3gp/mp4, wmv, flv, mkv, webm, mp3, web, flac
Música	mp3, 3ga, aac, m4a, wma
Som	wav, xmf, imy, midi, amr, ogg
Tema	smt
Outros	doc, docx, txt, hwp, rtf, ppt, pptx, pps, xls, xlsx, csv, pdf, htm, html





- Alguns formatos de arquivo não são suportados dependendo do software do dispositivo.
- Se o tamanho do arquivo exceder a memória disponível, um erro pode ocorrer ao abrir o arquivo.

› Visualizar um arquivo





1 Abra a lista de aplicações e selecione **Meus arquivos**.





2 Selecione uma pasta.

- Para mover um nível acima no diretório de arquivos, selecione .
- Para voltar a tela de Espera, selecione .

3 Selecione um arquivo.

Na lista de pastas, acesse as seguintes opções:

- Para pesquisar por arquivos salvos em seu aparelho, selecione .
- Para visualizar os arquivos em forma de miniaturas, selecione .
- Para criar pastas para gerenciar arquivos, selecione .
- Para organizar arquivos ou pastas, selecione o menu suspenso **Nome** e selecione uma opção.
- Para enviar um arquivo, selecione a caixa de verificação e selecione .



- Para copiar ou mover arquivos para outra pasta, selecione as caixas de verificação e selecione  ou .
- Para apagar arquivos ou pastas, selecione as caixas de verificação e selecione .
- Para alterar o nome de um arquivo, selecione  → **Renomear**.
- Para visualizar detalhes de arquivos, selecione a caixa de verificação e selecione  → **Detalhes**.

Polaris Office

Aprenda a criar ou visualizar documentos em seu aparelho.

 Esta função pode não estar disponível, dependendo de seu operadora de serviços ou país









› Criar um novo documento

- 1 Na lista de aplicações, selecione **Polaris Office**.
- 2 Selecione  → um tipo de documento.
- 3 Selecione um modelo (se necessário).
- 4 Criar um documento.
- 5 Ao terminar, selecione .
- 6 Insira um nome para o documento e selecione um local de memória para salvar o documento e depois selecione **Salvar**.

› Abrir um documento

- 1 Na lista de aplicações, selecione **Polaris Office**.
- 2 Selecione **navegador** → um arquivo de documento.
Para abrir um arquivo recentemente utilizado, selecione um arquivo em **Documentos recentes**.
- 3 Ver o documento

Na visualização de documento, acesse as seguintes opções:

- Para aumentar ou diminuir o zoom , posicione dois dedos na tela e lentamente afaste-os ou junte-os ou selecione Aumentar/Diminuir → uma opção.
 - Para desfazer sua última ação  selecione.
 - Para refazer sua última ação  selecione.
 - Para adicionar um item ao documento, selecione .
 - Para abrir a barra de edição, selecione .
 - Para iniciar uma exibição de imagens num arquivo de PowerPoint, selecione .
- Toque a tela para mover para o próximo arquivo. Selecione  para sair da exibição de imagens.
- Para pesquisar um texto no documento, selecione .
 - Para utilizar opções adicionais com o documento, selecione .





As opções disponíveis podem variar de acordo com o tipo de documento.

› Gerenciar documento online

- 1 Na lista de aplicações, selecione **Polaris Office**.
- 2 Selecione **Clouds** → **Adicionar conta** → uma conta.
- 3 Insira seu endereço de e-mail e senha para acessar sua conta e, em seguida, selecione **OK**.
- 4 Visualize e gerencie seus documentos no servidor.

Pesquisa

Aprenda como pesquisar dados em seu aparelho ou obter informações na internet.

- 1 Na lista de aplicações, selecione **Pesquisa**.
 - 2 Insira uma palavra-chave e selecione .
- Para pesquisar dados por voz, selecione  e diga uma palavra-chave no microfone de seu aparelho.

3 Selecione um resultado de pesquisa.

Gerenciador de tarefas

Com o Gerenciador de tarefas você pode visualizar aplicações que estão sendo utilizadas no momento e informações de memória.

1 Na tela de espera selecione  → **Gerenciador de tarefas**.

2 Utilize as seguintes opções:

Opção	Função
Aplicações ativas	Visualizar aplicações abertas.
Baixado	Visualize a quantidade total de memória utilizada por aplicações instaladas em seu aparelho.
Gerenciando RAM	Verifica e gerencia a memória RAM de seu aparelho.
Armazenamento	Visualize a memória utilizada e disponível em seu aparelho ou cartão de memória.
Ajuda	Visualize informações sobre a utilização do gerenciador de tarefas.

Hora mundial

Aprenda a ver as horas em outras regiões e definir horários

mundiais para aparecer em seu visor.

1 Abra a lista de aplicações e selecione **Hora mundial** → .

2 Insira o nome da cidade ou selecione um do globo.

3 Selecione .

 Para aplicar o horário de verão, mantenha um horário pressionado e selecione **Configurações de Horário de Verão**.

Configurações

Acesse as opções de configuração

- 1 Na lista de aplicações, selecione **Configurações**.
- 2 Selecione uma categoria e depois selecione uma opção.

Wi-Fi

Ativa a função Wi-Fi para conectar a um PA Wi-Fi e acessa a internet ou redes de outros dispositivos.

Bluetooth

Ativa a função Bluetooth para trocar informações dentro de distâncias pequenas.

Utilização de dados

Saiba a quantidade de utilização de seus dados.

Mais...

Altere as configurações para controlar conexões com outros dispositivos ou redes.

› Modo Offline

Ativa o Modo voo para desabilitar todas as funções wireless functions de seu aparelho. Você pode utilizar serviços que não utilizam a rede.

› Kies via Wi-Fi

Conecte seu aparelho ao Samsung Kies via Wi-Fi.

› VPN

Define e gerencia redes virtuais privadas (VPN)

› Wi-Fi Direct

Ativa a função Wi-Fi Direct para conectar dois aparelhos via Wi-Fi sem solicitar um ponto de acesso.

Som

Altera as configurações para vários sons no seu aparelho.

- **Volume:** ajusta o volume para vários tipos de som em seu aparelho.
- **Notificações padrão:** selecione um toque de chamada para alertá-lo de seus eventos.
- **Sons dos toques:** define o dispositivo para tocar um som ao selecionar uma aplicação ou opção.
- **Som de bloqueio de tela:** define o aparelho a reproduzir sons ao bloquear e desbloquear a tela.

Papel de parede

- **Tela principal:** Selecione um papel de parede para tela inicial.
- **Tela de bloqueio:** Selecione um papel de parede para tela de bloqueio.
- **Telas inicial e bloqueio:** Selecione um papel de parede para tela inicial e a de bloqueio.

Tela de bloqueio

- **Relógio:** define o relógio na tela bloqueada.

Visor

Acesse e altere os seguintes parâmetros para controlar a exibição do visor e da luz de fundo em seu aparelho.

- **Brilho:** ajusta o brilho do visor.
- **Rotação automática da tela:** define a interface a girar automaticamente ao girar o aparelho.
- **Duração da luz de fundo:** define o tempo de espera que o aparelho aguarda para desativar a luz de fundo.
- **Estilo da fonte:** altera o tipo de fonte para o texto do visor.
- **Tamanho da fonte:** altera o tamanho da fonte para criar ou exibir itens em aplicações..

Controle de energia

Modo economia de energia Para alterar as seguintes configurações para o Modo Economia de energia, desative o Modo Economia de energia.

- **Economia de energia da CPU:** ativa o modo economia de energia para limitar a utilização de energia de alguns sistemas.
- **Economia de energia da tela:** define o aparelho para diminuir o brilho da tela.
- **Cor de fundo:** define o aparelho para diminuir o brilho da cor de fundo do e-mail.
- **Aprenda economia de energia:** visualize informações sobre a economia de energia da bateria.

Armazenamento

Visualizar informação de memória de seu aparelho e cartão de memória. Você também pode formatar o cartão de memória.



Formatar um cartão de memória irá apagar permanentemente todos os dados do cartão de memória.

Bateria

Veja a quantidade de energia consumida pelo seu aparelho.

Aplicações

Veja e gerencie as aplicações em seu aparelho.

Contas e sincronização

Altere as configurações para a função sincronização automática ou gerencie contas para sincronizar

Serviços de localização

Altera as configurações da função GPS.

- **Utilizar redes sem fios:** define para usar o Wi-Fi e/ou conexões de rede para procurar sua localização.
- **Utilizar satélites GPS:** define o uso do satélite GPS para procurar sua localização.
- **Local e pesquisa do Google:** define o dispositivo a usar sua posição atual para uso do Pesquisa Google e outros serviços.

Segurança

Altera as configurações de segurança de seu aparelho.

- **Bloqueio de tela:** ativa a função bloqueio de tela.
- **Info proprietário:** insere suas informações pessoais que são exibidas na tela bloqueada.
- **Codificar dispositivo:** define um PIN ou uma senha para codificar dados salvos no aparelho. Uma vez que o aparelho esteja codificado, você deverá inserir a senha cada vez que ligar o aparelho.



Você deverá primeiramente carregar a bateria porque pode levar mais de uma hora para codificar seu aparelho.

- **Codificar cartão SD:**

- **Codificar cartão SD:** define para codificar arquivos salvos no cartão de memória.
- **Criptografia completa:** define para coificar todos os arquivos em seu cartão de memória.
- **Excluir arquivos multimídia:** define para codificar todos os arquivos exceto arquivos multimídia em seu cartão de memória.



Se você restaurar seu aparelho para o parão de fábrica com essa configuração ativa, o aparelho não será capaz de acessar seus arquivos codificados. Desabilite essa função antes de zerar seu aparelho.

- **Controles remotos:** defina para permitir o controle de seu aparelho remotamente via internet quando seu aparelho for perdido ou roubado.
- **Página da SamsungDive :** acessa o site do SamsungDive para registrar sua conta da Samsung.
- **Tornar senhas visíveis:** define para exibir suas senhas conforme digitadas.
- **Administradores de dispositivo:** visualiza os administradores aprovados para seu aparelho. Você pode ativar os administradores do aparelho para aplicar novas regras em seu aparelho.
- **Fontes desconhecidas:** seleciona para baixar aplicações de qualquer fonte. Se você não selecionar esta opção, poderá baixar aplicações apenas do Market.
- **Credenciais confiáveis:** define para utilizar certificados e credenciais para assegurar a utilização de suas aplicações.
- **Instalar do armazen. dispositivo:** instala os certificados codificados que estão salvos no cartão de memória.
- **Limpar credenciais:** apaga credenciais do aparelho e zera a senha.

Idioma e inserção

Altera as configurações de entrada de texto.

› Idioma

Selecione um idioma de exibição.

› Padrão

Selecione um método de entrada de texto.

› Digitação do Google Voice

Ativa a função Comando de voz Google para inserir texto por voz. Para alterar as configurações do comando de voz, selecione .

- **Selecionar idiomas de entrada:** seleciona idiomas de entrada para o reconhecimento de voz Google.
- **Bloquear palavras ofensivas:** define para prevenir o aparelho do reconhecimento de palavras ofensivas no comando de voz.

› Teclado Samsung

Para alterar as configurações do teclado, selecione .

- **Idioma de entrada:** selecione idiomas de entrada para utilizar com o teclado.
- **Texto inteligente:** ativa o modo XT9 para prever palavras baseado em suas entradas e exibe sugestões.
- **Manuscrito:** define o tipo de teclado para utilizar.
- **Entrada de voz:** ativa a função Comando de voz para inserir texto por voz.
- **Capitalização automática:** define a letra maiúscula como primeira letra de uma frase automaticamente.
- **Ponto final automático:** define o dispositivo para inserir um ponto final ao tocar duas vezes a barra de espaço.
- **Som ao pressionar:** define o dispositivo para reproduzir

um som ao pressionar uma tecla.

- **Tutorial:** visualiza o tutorial para utilização do teclado Swype.
- **Redefinir configurações:** restaura as configurações do teclado Samsung para o padrão de fábrica.

› Pesquisa por voz

- **Idioma:** seleciona um idioma para o reconhecimento de voz Google.
- **SafeSearch:** define o aparelho para filtrar palavras claras e/ou imagens dos resultados da pesquisa por voz..
- **Bloquear palavras ofensivas:** oculta palavras ofensivas reconhecidas pelos resultados de pesquisa por voz.

› Saída de texto-para-fala

- **Mecanismo de Leitura de texto do Google:** seleciona um motor de síntese da fala. Para alterar as configurações para os motores de síntese da fala, selecione .
- **Samsung TTS:** definido para utilizar o mecanismo Samsung
- **Velocidade da fala:** seleciona a velocidade da fala para a função.
- **Ouvir um exemplo:** ouça um texto falado como exemplo.
- **Modo do condução:** ativa o modo de direção para fornecer notificações audíveis para detalhes de eventos.

› Velocidade do ponteiro

Ajusta a velocidade do ponteiro para o mouse conectado ao seu aparelho.

Fazer o backup e redefinir

Altera as configurações para gerenciar seus dados.

- **Cópia seg. dos meus dados:** efetua uma cópia e armazena

os dados de seu dispositivo no servidor Google.

- **Cópia de segurança da conta:** define ou edita sua cota reserva do Google.
- **Restaurar automaticamente:** define para restaurar seus dados e aplicações quando você precisar reinstalar uma aplicação.
- **Restaurar padrão de fábrica:** restaura as configurações para o padrão de fábrica e apaga todos os seus dados.

Ancorar

Som do dock: define o aparelho a reproduzir um som quando conecta ou desconecta da ancoragem.

Data e Hora

Acesse e altere os seguintes parâmetros para controlar como o horário e a data são exibidos no visor de seu aparelho.



Se a bateria permanecer completamente descarregada ou fora do aparelho, a data e a hora serão zeradas.

- **Definir data:** defina a hora atual manualmente.
- **Definir horas:** define a hora atual manualmente.
- **Selecionar fuso horário:** define o fuso horário..
- **Formato 24 horas:** define o relógio para ser exibido no formato 24 horas ou 12 horas.
- **Selecionar formato de data:** define um formato de data.

Acessibilidade

Serviços de acessibilidade são funções especiais para pessoas com deficiências físicas. Altera as seguintes configurações para melhorar a acessibilidade para a interface e funções do aparelho.

- **Rotação automática da tela:** define a interface a girar

automaticamente ao girar o aparelho.

- **Falar senhas:** define o aparelho para falar em voz alta as senhas que você inserir em sites com o TalkBack.
- **Atalho de acessibilidade:** adiciona um atalho às configurações de acessibilidade no menu rápido que aparece ao manter pressionada a tecla Início.
- **Duração da luz de fundo:** define o tempo de espera que o aparelho aguarda para desativar a luz de fundo.
- **TalkBack:** ativa o TalkBack, que fornece feedback de voz.
- **Instalar scripts da Web:** define aplicações para instalar scripts da internet para tornar o conteúdo da internet mais acessível.
- **Tamanho de fonte:** altera o tamanho da fonte do calendário, e-mail, agenda e aplicações de notas
- **Áudio mono:** habilita o som mono quando você ouve áudio com um fone de ouvido.
- **Atraso do manter pressionado:** define o tempo de reconhecimento ao pressionar ou manter pressionada a tela.

Opções do desenvolvedor

Altera as configurações desta função.

- **Depuração de USB:** ativa o modo de depuração USB para conectar seu aparelho a um computador com um cabo USB.
- **ID de dispositivo de desenvolvimento:** visualiza o desenvolvimento de ID do seu aparelho.
- **Localizações simuladas:** permite simular posições e informações de serviço para serem enviadas a um servidor de Gerenciamento de posição para fins de teste.
- **Senha de backup da área de trabalho:** define uma senha para assegurar a cópia dos seus dados.
- **Modo expresso:** define o aparelho para piscar a tela quando as aplicações executam longas operações.
- **Mostrar local do ponteiro:** define para exibir as

oordenadas e traços do ponteiro ao tocar a tela.

- **Mostrar toques:** define para exibir o ponteiro ao tocar a tela.
- **Mostrar atualiz. tela:** define para exibir áreas pulsantes na tela quando elas atualizam.
- **Exibir uso da CPU:** define para listar todos os processos ativos.
- **Forçar renderização da GPU:** define para utilizar aceleração 2D do hardware para melhorar a performance do gráfico.
- **Escala de anim. da janela:** selecione uma velocidade para abrir e fechar janelas pop-up.
- **Escala de animação de transição:** selecione uma velocidade para alternar entre telas.
- **Não manter atividades:** configure para encerrar a execução de uma aplicação ao iniciar uma nova aplicação.
- **Limitar processos em segundo plano:** define para limitar o número de processos que podem ser executados em segundo plano.
- **Mostrar todos os ANRs:** define o aparelho para alertá-lo sobre aplicações que não respondem que estejam sendo executadas em segundo plano.

Sobre o dispositivo

Visualize informações sobre seu aparelho, tais como número do modelo e versão.



Você pode baixar e instalar atualizações do serviço firmware over-the-air (FOTA). Para verificar atualizações de firmware, selecione **Atualização de Software** → **Atualizar**.

Solução de problemas

O touch screen responde lentamente ou indevidamente

Se o touch screen de seu dispositivo não estiver respondendo bem, tente o seguinte:

- Remova qualquer capa protetora da tela. Capas protetoras impedem que seus comandos ou toques sejam reconhecidos e não são recomendadas.
- Certifique-se de que as suas mãos estejam limpas e secas ao tocar a tela.
- Reinicialize seu aparelho para limpar erros temporários de software.
- Certifique-se que o seu aparelho está atualizado com a última versão.
- Se a tela estiver arranhada ou danificada, leve seu aparelho para uma Autorizada Samsung.

Seu aparelho trava ou possui erros graves

Se o seu aparelho travar ou interromper a funcionalidade, você precisará encerrar os programas ou restaurar o dispositivo para recuperá-los. Se o seu aparelho opera normalmente mas um programa específico estiver travado, encerre o programa usando o gerenciador de tarefas. Se o seu aparelho estiver travado e sem operação, mantenha pressionada a tecla Início por aproximadamente 8 a 10 segundos e depois solte-a.

Se isto não resolver o problema, restaure o aparelho para as configurações do padrão de fábrica. Abra a lista de aplicações e selecione **Configurações** → **Fazer o backup e redefinir** → **Restaurar padrão de fábrica** → **Repor dispositivo** → **Apagar tudo**.

O aparelho emite um bipe e o ícone de bateria pisca.

Sua bateria está fraca. Recarregue a bateria para continuar a usar o aparelho.

A bateria não é carregada corretamente ou algumas vezes o aparelho se desliga sozinho.

Se a bateria deixar de carregar completamente, você precisará substituí-la por uma nova. Leve seu aparelho à Autorizada Samsung mais próxima.

Seu aparelho parece quente ao tocar

Ao utilizar aplicações que requerem mais energia ou usar uma aplicação por um longo período de tempo, seu aparelho pode se apresentar quente ao tocar. Isto é normal e não deve afetar a vida útil ou desempenho de seu aparelho.

Mensagens de erro aparecem ao iniciar a câmera

Seu aparelho possui espaço de memória disponível e energia de bateria suficiente para operar a câmera. Se você receber mensagens de erro ao iniciar a câmera, tente o seguinte:

- Carregue a bateria
- Deixe um espaço de memória livre ao transferir arquivos para o computador ou ao remover arquivos de seu aparelho.
- Reiniciar o aparelho. Se os problemas com a câmera persistirem após tentar estas dicas, contate uma Autorizada Samsung

Mensagens de erro aparecem ao abrir arquivos de música

Alguns arquivos de música podem não reproduzir em seu aparelho por algumas razões. Se você receber mensagens de erro ao abrir arquivos de música, tente o seguinte:

- Deixe um espaço de memória livre ao transferir arquivos para o computador ou ao remover arquivos de seu aparelho.
- Certifique-se de que o arquivo de música não é protegido por (DRM) Gerenciamento de direitos digitais. Se o arquivo for protegido por DRM, certifique-se de que você possui a licença apropriada ou tecla para reproduzir o arquivo.

- Certifique-se de que seu aparelho suporta o tipo de arquivo.

O outro dispositivo Bluetooth não é localizado

- Certifique-se de que a função Bluetooth esteja ativa.
- Certifique-se de que a função Bluetooth também esteja ativa no outro dispositivo que deseja conectar, se necessário.
- Certifique-se de que seu aparelho e o outro estejam dentro do alcance máximo do Bluetooth (10 metros).

Se as dicas acima não resolverem o problema, contate a Autorizada Samsung.

A conexão não se estabelece quando você conecta o aparelho ao computador

- Certifique-se de que o cabo USB que está utilizando é compatível com seu aparelho.
- Certifique-se de que você possui os drivers apropriados instalados e atualizados em seu computador.

Precauções de segurança

Para prevenir ferimentos em você mesmo ou em outras pessoas, ou danificar seu aparelho, leia todas as seguintes informações antes de usá-lo.

Aviso: Previna choque elétrico, fogo e explosões

Não utilize extensões ou tomadas danificadas.

Não manuseie o fio do carregador com as mãos molhadas ou desconecte o carregador pelo cabo

Não entorte ou danifique o fio do carregador

Não utilize seu dispositivo com as mãos molhadas

Não coloque o carregador em curto.

Não deixe que a bateria ou o carregador caiam ou sofram algum impacto

Não carregue o aparelho com carregadores não aprovados pelo fabricante

Não utilize seu aparelho durante uma tempestade.

Seu aparelho pode ter mau funcionamento e o risco de choque elétrico é maior.

Manuseie e descarte as baterias e carregadores com cuidado

- Use apenas baterias e carregadores aprovados pela Samsung, os quais foram especificamente desenvolvidos para seu aparelho. Baterias ou carregadores incompatíveis podem causar ferimentos graves ou danificar seu aparelho.
- Nunca incinere as baterias. Siga todos os regulamentos locais ao descartar aparelhos usados.
- Nunca coloque baterias ou aparelhos dentro ou em cima de aparelhos de aquecimento, tais como, forno microondas, fogão ou aquecedor. As baterias podem explodir se forem superaquecidas.
- Nunca esmague ou perfure o aparelho. Evite expor a bateria a altas pressões externas, o que pode levá-la a um curto-circuito interno ou superaquecimento.

Proteja as baterias e carregadores de danos.

- Evite expor as baterias a temperaturas muito baixas ou muito altas
- Temperaturas elevadas podem causar deformação no aparelho e reduzir a capacidade de carga da bateria e a vida útil de seu aparelho.
- Evite o contato da bateria com objetos de metal, o que pode criar uma conexão entre os terminais + e - de sua bateria e ocasionar um dano temporário ou permanente a ela.
- Nunca use um carregador ou bateria que esteja danificado.

Eliminação correta deste produto



- Esta marca exibida no produto ou no seu material indica que ele não deve ser descartado junto com outros lixos domésticos no final da sua vida útil. Para impedir danos ao ambiente ou à saúde pública devido a descartes não controlados, este produto deverá ser separado de outros tipos de lixo e reciclado de forma responsável, para promover uma reutilização sustentável dos recursos materiais. Os usuários que desejarem descartar estes produtos de forma segura para o meio ambiente deverão procurar os postos de recolhimento nos centros de serviço autorizado da Samsung.

Cuidado: Siga todas os avisos e regras de segurança ao utilizar seu aparelho em áreas restritas

Não utilize seu aparelho próximo a outros dispositivos eletrônicos

A maioria dos aparelhos eletrônicos utiliza sinais de frequência de rádio. Seu aparelho pode interferir em outros aparelhos eletrônicos.

Não utilize seu aparelho próximo a um marca-passos

- Evite utilizar seu aparelho a uma distância mínima de 15 cm de um marca-passos se possível, uma vez que seu aparelho pode interferir com o marca-passos.
- Para minimizar possíveis interferências com um marca-passos, utilize seu aparelho do lado oposto de seu corpo em que está o marca-passos.

Não utilize seu aparelho em hospitais ou próximo a equipamentos médicos que possam ser interferidos por radiofrequência

Se você utiliza equipamentos médicos, contate o fabricante do equipamento antes de utilizar seu aparelho para determinar se o equipamento será afetado pelas frequências de rádio emitidas pelo aparelho.

Se estiver utilizando um aparelho auditivo, contate o fabricante do mesmo para informações sobre radiofrequência.

A frequência de rádio emitida pelo seu aparelho pode interferir em alguns aparelhos auditivos. Antes de utilizar seu aparelho, contate o fabricante para determinar se seu aparelho de ouvido será afetado pelas frequências de rádio emitidas pelo aparelho ou não.

Desligue o aparelho em ambientes potencialmente explosivos

- Sempre cumpra com as regulamentações, instruções e placas de lugares potencialmente explosivos.
- Não use seu aparelho em postos de gasolina (postos de serviços) ou próximo de produtos químicos ou inflamáveis.
- Não armazene ou carregue líquidos inflamáveis, gases ou materiais explosivos no mesmo compartimento em que você guarda seu aparelho, suas peças ou acessórios.

Desligue seu aparelho quando estiver em um avião

Seu aparelho pode interferir com os instrumentos eletrônicos de navegação do avião.

Seu aparelho pode interferir em equipamentos automotivos

Dispositivos eletrônicos no motor do veículo podem apresentar mau funcionamento devido a radiofrequência de seu aparelho. Contate o fabricante para mais informações.

Cumpra com todas as normas de segurança e regulamentos em relação ao uso de aparelhos celulares enquanto estiver dirigindo.

. Nunca use seu aparelho celular enquanto dirige, isso é proibido por lei. .

Cuidado apropriado e uso adequado de seu aparelho

Mantenha seu aparelho seco

- Umidade e líquidos podem danificar circuitos eletrônicos ou algumas partes de seu aparelho.
- Não ligue seu aparelho se ele estiver molhado. Se seu aparelho já estiver ligado, desligue-o e remova a bateria imediatamente (se o aparelho não desligar ou se não conseguir retirar a bateria, deixe-o como está). Seque o

aparelho com uma toalha e leve-o a uma Autorizada Samsung.

- Substâncias líquidas irão mudar a cor do selo que indica danos com água dentro do aparelho. Danos causados pela água podem anular a garantia do fabricante do aparelho.

Não utilize ou guarde seu aparelho em locais sujos e empoeirados

Poeira pode causar mau funcionamento do aparelho.

Guarde seu aparelho somente em superfícies planas.

Se o aparelho cair, pode ser danificado.

Não utilize ou guarde seu aparelho em locais quentes ou gelados.

Use seu aparelho entre -20°C a 45°C

- Seu aparelho pode explodir se deixado dentro de um veículo fechado a uma temperatura de até 80°C.
- Não exponha seu aparelho diretamente ao sol por muito tempo (como no parabrisa de um carro).
- Guarde a bateria entre 20 °C a 45 °C.

Não guarde seu aparelho junto a objetos de metais como moedas, chaves e colares

Seu aparelho pode ser arranhado ou ter mau funcionamento.

Não guarde seu aparelho próximo a campos magnéticos

- Seu aparelho pode apresentar mau funcionamento ou a bateria pode descarregar devido a exposição a eles.
- Cartões com tarjas magnéticas, incluindo cartão de crédito, chaves e cartões de telefone podem ser danificados por campos magnéticos.
- Evite carregar estojos ou acessórios com fecho magnético ou permitir que seu aparelho entre em contato com campos magnéticos por longos períodos de tempo.

Não deixe seu aparelho próximo a superfícies quentes, microondas, fornos ou containers de alta pressão

- A bateria pode vazar
- Seu aparelho pode se aquecer e causar um incêndio.

Não derrube ou cause impactos em seu aparelho

- A tela de seu aparelho pode ser danificada.
- Se entortar ou deformar, seu aparelho ou partes dele podem ter mau funcionamento

Não utilize seu aparelho ou aplicações por um tempo se o aparelho estiver superaquecido

A exposição prolongada de sua pele a um aparelho superaquecido pode causar sintomas de queimadura leve, tais como manchas vermelhas e pigmentação.

Se seu aparelho tiver uma câmera ou flash, evite usá-los perto dos olhos das pessoas ou animais.

Utilizar o flash próximo aos olhos pode causar perda temporária da visão e ferir os olhos.

Tenha cuidado quanto a exposição a luzes intermitentes

- Ao utilizar o aparelho, deixe algumas luzes ligadas e não mantenha a tela muito perto de seus olhos.
- Convulsões ou perda temporária da visão podem ocorrer quando você estiver exposto a luzes intermitentes enquanto assiste filmes ou joga jogos com flashes por longos períodos de tempo. Se sentir qualquer desconforto, pare de usar o aparelho imediatamente.

Reduza riscos de lesões por esforços repetitivos

Ao fazer uma ação por várias vezes, como pressionar teclas, desenhar no touch screen com seus dedos ou jogar jogos, você pode sentir desconforto temporário em suas mãos, pescoço, ombros ou em outras partes de seu corpo. Ao utilizar seu aparelho por longos períodos de tempo, segure o aparelho de forma relaxada, pressione as teclas suavemente e faça pausas frequentes. Se continuar sentindo desconforto durante ou após a utilização, interrompa o uso e consulte um médico.

Garanta vida útil máxima a sua bateria e carregador

- Evite carregar a bateria por mais de uma semana, já que o excesso de carga pode diminuir sua vida útil.
- Com o tempo, baterias não utilizadas podem descarregar e precisam ser recarregadas antes do uso.
- Quando um carregador não estiver sendo utilizado, desligue-o da tomada.

Utilize acessórios, carregadores e baterias aprovados pelo fabricante.

- Utilizar baterias, carregadores ou acessórios não fabricados ou aprovados pela Samsung pode diminuir a vida útil de seu aparelho, bem como causar mau funcionamento do mesmo e danos ao usuário.
- Este dispositivo não foi projetado para ser utilizado com qualquer tipo de antena externa ou acessório similar não fabricado pela Samsung.
- O uso de acessórios não originais poderá danificar seu dispositivo móvel e

ocasionar perda da garantia do produto.

- A Samsung não se responsabiliza pela segurança do usuário que utiliza acessórios não fornecidos ou aprovados pela Samsung.
- A Samsung não se responsabiliza pela segurança do usuário que utiliza acessórios não fornecidos ou aprovados pela Samsung.
- Para mais informações sobre onde adquirir acessórios certificados pela SAMSUNG, entre em contato com o Serviço de Atendimento ao Consumidor da SAMSUNG.

4004-0000 (Capitais e principais regiões metropolitanas).

0800-124-421 (Demais regiões)

Não morda ou sugue o aparelho ou a bateria

- Ao fazer isso o aparelho pode danificar ou causar explosões.
- Se uma criança usar o aparelho, certifique-se de que ela vai utilizá-lo adequadamente.

Não coloque o aparelho ou os acessórios fornecidos dentro dos olhos, orelhas ou boca

Ao fazer isso, pode haver sufocamento ou ferimentos graves.

Ao utilizar o aparelho:

- Fale diretamente no bocal.
- Não toque na antena interna do aparelho. Isso pode causar redução da qualidade de chamada ou fazer com que o aparelho emita níveis de energia de radiofrequência involuntários.

Proteja sua audição e ouvidos quando utilizar o fone de ouvido



- A exposição excessiva à sons em alto volume pode causar danos a audição.
- A exposição a sons altos enquanto dirige pode desviar sua atenção e causar um acidente.
- Sempre diminua o volume do dispositivo antes de conectar os fones de ouvido em uma fonte de áudio e utilize a configuração mínima de volume necessária para ouvir suas conversações ou músicas.
- Em ambientes secos, a eletricidade estática pode intensificar no fone de ouvido. Evite usar fones de ouvido em ambientes secos ou tocar em objetos de metal para descarregar a eletricidade estática antes de conectar um fone de ouvido no aparelho.

Tenha cuidado ao usar o aparelho enquanto anda ou se move.

Sempre tenha consciência de seus arredores para evitar ferimentos em você e nos outros.

Não carregue seu celular nos bolsos atrás ou em volta da cintura

Você pode se ferir ou danificar o aparelho caso você sofra uma queda.

Não desmonte, modifique ou conserte seu aparelho

Qualquer alteração ou mudança em seu aparelho pode anular a garantia do fabricante do aparelho. Se seu aparelho precisar de reparos, leve-o a uma Autorizada Samsung.

Não pinte ou cole adesivos em seu aparelho.

A tinta e os adesivos podem impedir o movimento de suas partes e prejudicar o funcionamento adequado. Se você é alérgico à pintura ou às partes metálicas de seu aparelho, pare de usá-lo e consulte um médico. Quando isso acontecer, pare de utilizar o produto e consulte seu médico.

Ao limpar o aparelho:

- Limpe o aparelho ou o carregador com uma toalha limpa ou borracha.
- Não utilize produtos químicos ou detergentes.

Não use seu dispositivo se a tela do aparelho estiver trincada ou quebrada

Vidro quebrado pode causar lesões em suas mãos ou rosto. Leve o celular a uma Autorizada Samsung para substituir a tela.

Não use o aparelho para nenhuma outra função diferente de sua finalidade.

Evite perturbar os outros enquanto estiver utilizando o aparelho em lugares públicos.

Não permita que crianças utilizem o aparelho

Seu aparelho não é um brinquedo. Não permita que crianças brinquem com o aparelho pois elas podem se ferir, danificar o aparelho ou efetuar chamadas que aumentem sua conta telefônica.

Instale aparelhos móveis e equipamentos com cuidado.

- Certifique-se de que quaisquer celulares ou equipamentos instalados em seu veículo estejam montados com segurança.
- Evite colocar seu aparelho e acessórios próximo ou sobre o air bag.

Equipamentos sem fio instalados inadequadamente podem causar ferimentos graves se o air bag inflar rapidamente.

Permita apenas que pessoal qualificado faça reparos no seu aparelho

Permitir que pessoal não qualificado faça reparos em seu aparelho pode danificá-lo ou anular sua garantia.

Manuseie cartões SIM e cartões de memória com cuidado

- Não remova um cartão enquanto o aparelho transfere ou acessa informações, uma vez que isso poderia resultar em perda de dados e/ou danos ao cartão ou ao dispositivo.
- Proteja os cartões de choques intensos, eletricidade estática e ruído elétrico de outros dispositivos.
- Não toque nos contatos ou terminais dourados do cartão com seus dedos ou com objetos de metal. Se estiver sujo, limpe o cartão com um pano macio.

Assegure o acesso a serviços de emergência

Chamadas de emergência a partir de seu aparelho podem não ser possíveis em algumas áreas ou circunstâncias. Antes de viajar para áreas remotas ou primitivas, planeje um método alternativo para contatar serviços de emergência.

Mantenha seus dados pessoais e importantes em segurança

- Enquanto utiliza seu aparelho, certifique-se de fazer uma cópia de segurança dos dados importantes. A Samsung não se responsabiliza por perda de quaisquer dados.
- Ao jogar fora seu aparelho, faça uma cópia de todos os dados e zere seu aparelho para prevenir mau uso de suas informações pessoais.
- Leia cuidadosamente a tela de permissões ao baixar aplicações. Seja bastante cuidadoso com aplicações que tem acesso a várias funções ou a uma quantidade significativa de informações pessoais.
- Verifique suas contas regularmente para evitar uso suspeito ou não autorizado. Se encontrar qualquer sinal de mau uso de suas informações pessoais, contate sua operadora de serviços para apagar ou alterar suas informações de conta.
- Em caso de perda ou roubo do aparelho, troque as senhas de suas contas para proteger seus dados pessoais.
- Evite utilizar aplicações de fontes desconhecidas e bloqueie seu aparelho com um padrão, senha ou PIN.

Não distribua material de direitos autorais protegidos.

Não distribua materiais de direitos autorais protegidos sem a permissão dos proprietários do conteúdo. Visto que isto pode violar leis de direitos autorais.

O fabricante não se responsabiliza por qualquer problema ilegal causado pelo usuário através do uso ilegal de material de direitos autorais.

Termo de responsabilidade

Alguns conteúdos e serviços acessíveis através deste dispositivo pertencem a terceiros, e são protegidos por direitos autorais, patente, marca registrada e/ou outras leis de propriedade intelectual. Tais conteúdos e serviços são fornecidos somente para seu uso pessoal e não comercial. Você não pode usar quaisquer conteúdos ou serviços quando não autorizados pelo proprietário do conteúdo ou provedor do serviço. Sem limitação de precedentes, a não ser que expressamente autorizado pelo proprietário do conteúdo ou provedor do serviço, você não pode modificar, copiar, republicar, enviar, postar, transmitir, traduzir, vender, criar trabalhos derivados, explorar ou distribuir de qualquer maneira ou meio, quaisquer conteúdos ou serviços exibidos por este dispositivo.

"CONTEÚDOS E SERVIÇOS DE TERCEIROS SÃO FORNECIDOS "COMO ESTÃO." A SAMSUNG NÃO GARANTE CONTEÚDOS OU SERVIÇOS FORNECIDOS, TAMPOUCO EXPRESSAMENTE OU IMPLICITAMENTE, POR QUALQUER PROPÓSITO. A SAMSUNG RECUSA EXPRESSAMENTE QUAISQUER GARANTIAS IMPLÍCITAS, INCLUINDO, MAS NÃO LIMITADO A, GARANTIAS DE COMERCIALIZAÇÃO OU APTIDÃO PARA UM PROPÓSITO ESPECÍFICO. A SAMSUNG NÃO GARANTE A PRECISÃO, VALIDADE, CONVENIÊNCIA, LEGALIDADE OU INTEGRIDADE DE QUAISQUER CONTEÚDOS OU SERVIÇOS DISPONIBILIZADOS ATRAVÉS DESTES DISPOSITIVO E SOB NENHUMA CIRCUNSTÂNCIA, INCLUINDO NEGLIGÊNCIA, A SAMSUNG SERÁ RESPONSÁVEL, SEJA POR CONTRATO OU PREJUÍZO, POR QUAISQUER DANOS DIRETOS, INDIRETOS, ACIDENTAIS, ESPECIAIS OU CONSEQUENTES, TAXAS DE ADVOGADOS, DESPESAS OU QUAISQUER OUTROS DANOS SURTIDOS DE, OU EM CONEXÃO A, QUAISQUER INFORMAÇÕES CONTIDAS EM, OU COMO RESULTADO DO USO DE QUAISQUER CONTEÚDOS OU SERVIÇOS POR VOCÊ OU QUALQUER TERCEIRO, MESMO QUE AVISADO SOBRE A POSSIBILIDADE DE TAIS DANOS."

Serviços de terceiros podem ser encerrados ou interrompidos a qualquer momento, e a Samsung não faz nenhuma representação ou garantia que quaisquer conteúdos ou serviços permanecerão disponíveis por qualquer período de tempo. Conteúdos e serviços são transmitidos por terceiros por meio de redes e instalações de transmissão, sobre os quais a Samsung não possui controle algum. Sem limitação à generalidade deste termo de responsabilidade, a Samsung expressamente nega qualquer responsabilidade ou obrigação sobre qualquer interrupção ou suspensão de qualquer conteúdo ou serviço disponibilizado através deste dispositivo.

A Samsung também não é responsável por serviços de clientes relacionados a conteúdos e serviços. Qualquer questão ou solicitação de serviço relacionado a conteúdos ou serviços devem ser feitas diretamente ao provedor do serviço ou conteúdo correspondente.

Algumas partes deste manual podem estar diferentes do conteúdo referente ao seu aparelho, dependendo do software instalado no mesmo ou do seu provedor de serviços.

**SAMSUNG
ELECTRONICS**



Este produto está homologado pela Anatel, de acordo com os procedimentos regulamentados pela Resolução nº 242/2000 e atende aos requisitos técnicos aplicados.

Este equipamento opera em caráter secundário, isto é, não tem direito a proteção contra interferência prejudicial, mesmo de estações de mesmo tipo, e não pode causar interferência à sistemas operando em caráter primário



Agência Nacional de Telecomunicações

Homologação Anatel 0913-12-0953

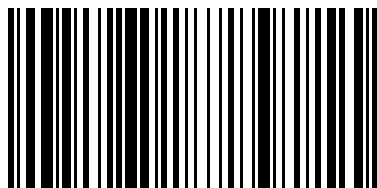

(01)07892509059404

World Wide Web

<http://www.samsung.com.br>

<http://www.anatel.gov.br>

Português (BR). 08/2012. Rev. 1.1