



MANUAL DO USUÁRIO

MÁQUINA DE LAVAR ROUPA

Antes de iniciar a instalação, leia atentamente estas instruções. Isto irá simplificar a instalação e assegurar que a máquina de lavar seja instalada corretamente e com segurança. Deixar estas instruções, perto da máquina de lavar após a instalação para futuras referências.

WD-1410RD
WD-1410RD5

C onteúdo

Conteúdo.....2

Funcionalidades do produto ..3

Advertências

- Importantes instruções de segurança...4
- Guarde este manual do usuário4
- Regulamentos de segurança antes da colocação em funcionamento5

Especificações6

Instalação

- Remover a embalagem7
- Desmontagem dos parafusos de transporte.....7
- Requisitos do local de instalação8
- Ligação da mangueira de alimentação de água.....10
- Instalação do tubo de dreno12
- Ajuste de nível13

Como utilizar a máquina de lavar roupa

- Utilizar a máquina de lavar15
- Cuidados antes da lavagem16
- Tabela de programas de lavagem17
- Tabela de programas de secagem18
- Opções extras.....19
- Dados de utilização19
- Painel de controle.....20
- Programa adicional.....21
 - Adiar Início.....21
 - Enxágue antialérgico21
 - Favorito.....21
 - Pré-Lavagem21
- Opções22
 - Opção22
 - Centrifugação22
 - Temp. água22
- Outras funções22
 - Apenas Centrifugação22
 - Secar22
- Bloqueio para crianças23
- Ligar/Desligar sinal sonoro23
- Limpeza do tambor.....24
- Bloqueio de Porta & Detecção.....24
- Secagem.....25

Obrigado por comprar a máquina de lavar totalmente automática LG.

Leia atentamente o manual do usuário. Ele fornece instruções sobre a instalação, o uso e manutenção de forma segura.

Conserve-o para futuras referências. Anote o modelo e o número de série da sua máquina de lavar roupa.

Modelo Nr.

Nr. de Série

Data da Compra

Como adicionar sabão

- Como adicionar sabão e amaciante a roupa.....27

Manutenção

- O filtro de entrada da água.....29
- O filtro da bomba de drenagem.....30
- Gaveta distribuidora de sabão.....31
- O tambor da máquina de lavar32
- Limpeza da sua máquina de lavar roupa.....32
- Instruções de proteção para o Inverno.....32

Guia de resolução de problemas

- Diagnóstico de problemas33
- Mensagens de erro35
- Usar o SMARTDIAGNOSIS™36

Condições de garantia.....37

Funções do produto



■ Sistema Direct Drive

O avançado motor DD sem polias e correias faz girar o Tambor diretamente.

■ 6 movimentos

A máquina de lavar roupa consegue efetuar várias ações no tambor ou uma combinação de ações diferentes dependendo do programa de lavagem selecionado.

Combinado com a velocidade controlada de rotação e a habilidade do tambor rodando tanto para a esquerda como para a direita, a performance de lavagem da máquina é notavelmente melhorada, proporcionando-lhe sempre resultados perfeitos.



■ Proteção contra os vincos

Com a rotação do tambor, a roupa move-se para cima e para baixo, lavando a sujeira e evitando, ao mesmo tempo, que as peças de roupa fiquem emaranhadas umas nas outras.



■ Aquecedor integrado

O aquecedor interno aquece automaticamente a água para a temperatura mais adequada a cada um dos ciclos.



■ Mais econômica através de um Sistema de Lavagem Inteligente

O Sistema de Lavagem Inteligente detecta a quantidade de carga e a temperatura da água e em seguida determina o nível ótimo da água e o tempo de lavagem para reduzir ao mínimo o consumo de energia e água.



■ Bloqueio para crianças

Utilize o sistema de Bloqueio para crianças para impedir que as crianças pressionem qualquer botão para mudar o programa durante o funcionamento.



■ Sistema de controle de velocidade de baixo ruído

Através da detecção da quantidade de carga e equilíbrio, distribui a carga de maneira uniforme para reduzir ao mínimo o nível de ruído da centrifugação.



A advertências

LEIA TODAS AS INFORMAÇÕES ANTES DE USAR.

ATENÇÃO

Para sua segurança, devem-se seguir as informações deste manual para minimizar o risco de incêndio, choque elétrico ou para prevenir danos em objetos, danos físicos ou perda de vida.

IMPORTANTES INSTRUÇÕES DE SEGURANÇA.

ATENÇÃO : Para reduzir o risco de incêndio, choque elétrico, ou ferimentos em pessoas ao usar a máquina de lavar, siga as instruções básicas, incluindo o seguinte:

- Antes da instalação, verifique se existem danos exteriores. Se for o caso, não proceda à instalação.
- Instale ou armazene a máquina num local onde não fique exposta a temperaturas abaixo da congelação ou exposta ao tempo.
- É perigoso modificar as especificações deste aparelho de qualquer maneira.
- Não deve tentar reparar a máquina você mesmo. As reparações efetuadas por pessoas não qualificadas podem provocar lesões e/ou avarias mais graves na máquina.
- Mantenha a área abaixo e à volta dos seus aparelhos livres de materiais combustíveis, tais como fios, papel, trapos, produtos químicos, etc.
- O aparelho não deve ser utilizado por crianças ou pessoas incapacitadas sem a respectiva supervisão. Não permita que crianças brinquem em cima ou dentro deste ou qualquer outro aparelho.
- Mantenha a máquina de lavar afastada do fogo.
- Não deixe a porta da máquina de lavar aberta.
- Uma porta aberta pode atrair as crianças a pendurarem-se na porta ou a entrarem na máquina de lavar.
- Nunca coloque as mãos dentro da máquina de lavar enquanto esta estiver funcionando. Espere que o tambor pare completamente.
- Não lave nem seque artigos que tenham sido limpos, lavados, molhados ou manchados com combustível ou substâncias explosivas (tais como cera, óleo, tinta, gasolina, desengordurantes, solventes de limpeza a seco, querosene, etc.) que possam incendiar-se ou explodir. O óleo pode permanecer na máquina após um ciclo completo e provocar um incêndio durante a secagem. Por isso, não carregue roupas com óleo.
- Para evitar este resultado, siga cuidadosamente as instruções do fabricante sobre lavagem e cuidado das roupas.
- Não bata a porta ao fechar nem tente forçar a porta para abrir quando esta está bloqueada. Isto pode danificar a sua máquina de lavar.
- Quando a máquina funciona a alta temperatura, a porta dianteira poderá ficar muito quente. Não toque na porta.
- Para minimizar a possibilidade de choque elétrico, desligue este aparelho da tomada de alimentação ou desligue a máquina de lavar do quadro elétrico da casa retirando o fusível ou desligando o disjuntor antes de fazer qualquer manutenção ou limpeza.
- Ao desligar o cabo de alimentação da tomada, não puxe. Caso contrário, poderá danificá-lo.
- Nunca coloque este aparelho a funcionar se estiver danificado, a funcionar mal, parcialmente desmontado ou se faltarem alguns elementos ou estiverem avariados, inclusive o cabo ou a tomada elétrica.
- Antes de descartar uma máquina usada: desligue-a da tomada de alimentação. Destrua o plugue da máquina. Corte o cabo longo junto à máquina de forma a evitar qualquer utilização imprópria.
- Se um produto ficar submerso, por favor entre em contato com o serviço de assistência técnica. Existe o risco de choque elétrico e incêndio.
- Devem ser utilizadas as mangueiras fornecidas com a máquina. Mangueiras gastas não devem ser utilizadas.
- Para reduzir o risco de danos pessoais, siga todas as recomendações de segurança industriais incluindo a utilização de luvas compridas e óculos de proteção. O não cumprimento de todas as precauções de segurança deste manual pode resultar em danos na máquina de lavar, danos pessoais ou morte.
- Não exerça demasiada força sobre a porta da máquina de lavar quando esta estiver aberta. Isto poderia desequilibrar a máquina de lavar e fazê-la tombar.

GUARDE ESTE MANUAL DE INSTRUÇÕES

INSTRUÇÕES DE ATERRAMENTO

Este produto deverá ser ligado ao terra. No caso de qualquer mau-funcionamento ou avaria, a ligação ao terra irá reduzir o risco de choque elétrico fornecendo um caminho de resistência mínima para a corrente elétrica. Este produto vem equipado com um cabo que possui um condutor de ligação ao terra e um plugue de ligação ao terra. Este plugue terá de ser ligado na tomada apropriada que se encontra devidamente instalada e ligada à terra de acordo com os regulamentos e normas locais.

- Não usar um adaptador pois irá desativar o plugue de ligação ao terra.
- Caso não possua uma tomada apropriada, deverá consultar um eletricista.

AVISO: uma ligação não apropriada do condutor de ligação ao terra do equipamento poderá resultar em choque elétrico. Consulte um eletricista qualificado ou um profissional de reparações elétricas, caso tenha alguma dúvida. Não proceda a alterações no plugue fornecido com o produto - caso não encaixe na tomada, solicite a instalação de uma tomada adequada junto de um eletricista qualificado.

■ Regulamentos de segurança antes da colocação em funcionamento

Para minimizar o risco de incêndio no secador de tambor, considere o seguinte:

- As peças que tenham manchas de azeite ou óleo de culinária, ou que tenham sido emergidos nestes produtos, são um risco potencial de incêndio, e não devem ser colocadas num secador de tambor. As peças com óleo podem inflamar espontaneamente, em especial quando expostas a fontes de calor, como é o caso de um secador de tambor. As peças aquecem, causando uma reação de oxidação com o óleo. A oxidação gera calor. Se este calor não consegue escapar, as peças aquecem e podem inflamar. Se as peças com óleo forem empilhadas, acumuladas ou guardadas, poderá evitar-se que o calor se escape e dê origem a um eventual incêndio. Caso seja inevitável que os tecidos contendo azeite ou óleo de culinária, ou que tenham sido contaminados por produtos destinados ao cuidado capilar, sejam colocados num secador de tambor, devem ser primeiramente lavados em água quente, com um sabão forte. Este processo irá reduzir – embora não eliminar – o risco de incêndio. O ciclo 'baixa temp' nos secadores de tambor deve ser utilizado para reduzir a temperatura das peças colocadas no seu interior. Estas não devem ser retiradas do secador, empilhadas ou guardadas enquanto quentes.
- As peças que foram previamente limpas, lavadas, embebidas ou manchadas com petróleo, gasolina, diluentes utilizados em limpeza a seco, ou outros produtos inflamáveis ou explosivos, não devem ser colocadas num secador de tambor. As substâncias altamente inflamáveis habitualmente utilizadas em ambiente doméstico, incluem acetona, álcool petróleo/gasolina, querosene, tira manchas (algumas marcas), benzina, ceras e decapantes.
- Os artigos contendo espuma de borracha (também conhecida por espuma de látex) ou materiais idênticos, contendo borracha texturada de forma similar, não devem ser secos num secador de tambor, a quente. Os materiais em espuma de borracha podem, quando aquecidos, incendiar-se por combustão espontânea.
- Os amaciantes de roupa, ou outros produtos idênticos não devem ser utilizados num secador de roupa com tambor, a fim de eliminar os efeitos da eletricidade estática, a menos que tal prática seja especialmente recomendada pelo fabricante do amaciante de roupa ou do produto.
- A roupa íntima com reforços em metal não deve ser colocada no secador de tambor. Podem ocorrer danos no secador de tambor se os reforços em metal se soltarem durante a secagem. Sempre que possível, poderá ser utilizado uma espécie de cabide de secagem para essas peças.
- As peças em plástico, como as toucas de banho, ou os babadores de bebê à prova de água também não devem ser colocados num secador de tambor.
- Os artigos com teor em borracha, quaisquer roupas almofadadas com espuma de borracha, almofadas, galochas e tênis com revestimento de borracha também não devem ser colocados num secador de roupa com tambor.

Especificações

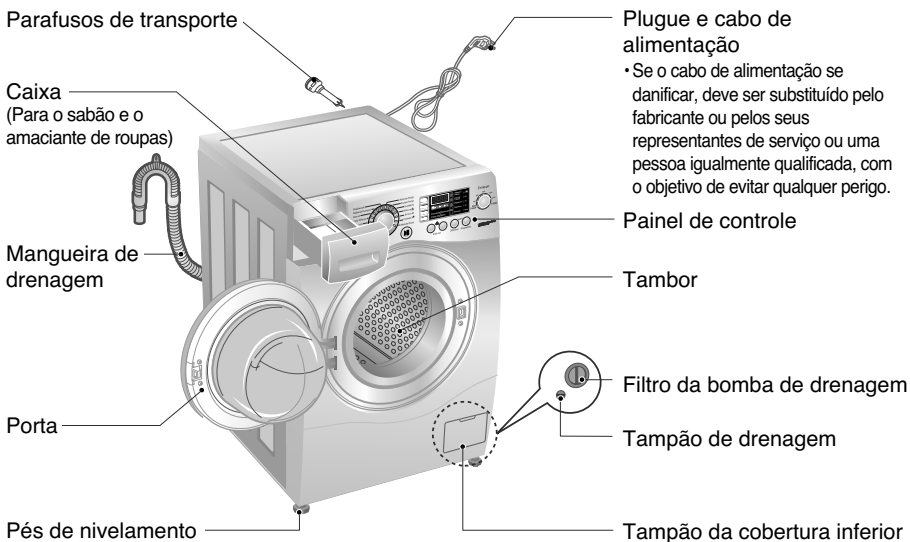

- Nome : Máquina de lavar roupa de carga frontal
- Fonte de alimentação : 127 V~, 60 Hz
- Tamanho : 600 mm(An) X 640 mm(P) X 850 mm(Al)
- Peso : 72 kg
- Potência : 1200 W (Lavagem) / 1400 W (Secagem)
- Capacidade material têxtil seco : 10 kg (Lavagem) / 6 kg (Secagem)
- Pressão admissível da água : 100 ~ 1000 kPa (1,0 ~ 10,0 kgf / cm²)

* O aspecto e as especificações podem variar sem aviso prévio para aumentar a qualidade das unidades

■ Acessórios

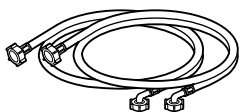

Mangueira de entrada de água fria (1pç)

* Opcional: Mangueira de água quente (1pç)



Chave de parafusos

Instalação

■ Remover a embalagem

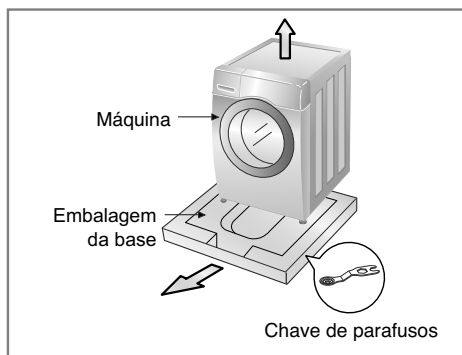

1. Remova a caixa de papelão e a embalagem de isopor.
2. Eleve a máquina de lavar e remova a base de transporte.
3. Remova a fita de segurança do cabo de alimentação e da mangueira de drenagem.
4. Remova a mangueira de entrada do interior do tambor.



Mantenha a chave presa na base da embalagem para utilizações futuras.

Atenção

Os materiais de embalagem (plásticos), são perigosos para as crianças, pois podem provocar asfixia. Guarde esse material fora do alcance das crianças.

■ Desmontagem dos parafusos de transporte

Para prevenir os danos internos durante o transporte, os 4 parafusos especiais estão bloqueados. Antes de ligar a máquina de lavar roupa, retire os parafusos juntamente com os tampões de borracha. Se não forem retirados, podem provocar vibração, ruído e um funcionamento defeituoso.

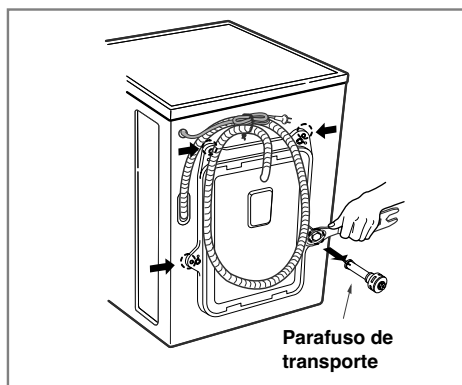

1. Desaparafuse os 4 parafusos com a chave fornecida.
2. Retire os 4 parafusos juntamente com os tampões de borracha retorcendo ligeiramente o tampão.



Guarde os parafusos de transporte para utilizações futuras.

3. Tape os buracos com os tampões fornecidos

■ Requisitos do local de instalação

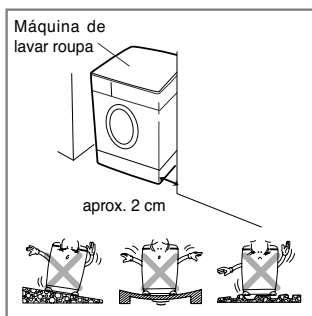

► Localização

- **Nível do chão :**
O desnível admissível debaixo da máquina de lavar é de 1°
- **Fonte de alimentação elétrica :**
Deve estar dentro de 1,5 metros de cada lado da localização da máquina de lavar. Não sobrecarregue a tomada com mais de um aparelho.
- **Espaço livre adicional :**
É necessário para os modelos de parede, porta e janela (10 cm: parte posterior / 2 cm: lados direito e esquerdo)
Não coloque nem armazene produtos de lavanderia na parte superior da máquina de lavar roupa em nenhum momento. Podem danificar o acabamento dos comandos.

► Instalação

- Instale a máquina num chão duro e plano. Certifique-se de que a circulação do ar ao redor da máquina não está impedida por tapetes, carpetes, etc.
- Nunca tente corrigir desnivelamentos do chão com pedaços de madeira, papelão ou materiais semelhantes, colocados por baixo da máquina.
- Se não puder evitar colocar a máquina junto a um fogão a gás ou forno, entre os dois aparelhos deverá aplicar um isolante (85 X 60 cm), coberto por folha de alumínio, do lado que estiver virado para o fogão ou forno.
- A máquina não deve ser instalada em divisões em que a temperatura possa descer abaixo dos 0°C.
- Ao instalar a máquina, certifique-se de que esta fica facilmente acessível ao técnico, em caso de avaria.
- Com a máquina instalada, ajuste os quatro pés utilizando a chave de parafusos fornecida, garantindo que o aparelho fique estável e que mantém uma distância de cerca de 20mm entre a parte superior da máquina e a parte inferior de uma eventual bancada ou prateleira.
- Este equipamento não foi concebido para ser usado em barcos nem em instalações móveis.

► Ligação elétrica

- Não utilize um cabo de extensão ou um adaptador duplo.
- Se o cabo de alimentação estiver danificado, deve ser substituído pelo fabricante ou pelos seus representantes de serviço ou pessoa igualmente qualificada com a finalidade de evitar qualquer perigo.
- Desligue sempre a máquina da tomada e feche a alimentação de água depois da utilização.
- Ligue a máquina a uma tomada com ligação ao terra de acordo com as normativas de cabos atuais.
- O aparelho deve-se colocar de forma que a tomada seja facilmente acessível.
- Os reparos da máquina de lavar devem ser executados apenas por pessoal qualificado. Reparos feitos por pessoal não qualificado, podem causar falhas técnicas ou ferimentos. Contate o serviço de assistência técnica da sua localidade.
- Não instale a máquina em divisões da casa onde possam ocorrer temperaturas negativas. Os tubos podem congelar e quebrar devido à pressão. As temperaturas negativas podem desregular os comandos eletrônicos do aparelho.
- Se adquiriu a máquina de lavar em pleno Inverno, com temperaturas negativas, deixe ficar o aparelho à temperatura ambiente de sua casa durante algumas horas, antes de proceder à sua instalação e posterior funcionamento.

I nstalação

CAUIDADOS

CAUIDADOS a ter com o Cabo de Alimentação

A maioria dos aparelhos devem ser ligados através de um circuito dedicado, ou seja, um circuito de saída único, que apenas alimenta aquele aparelho e que não tem outras saídas ou extensões. Para ter a certeza, veja a página de especificações deste manual de instruções. Não sobrecarregue as tomadas de corrente nas paredes. Quando as tomadas estão sobrecarregadas, soltas, ou danificadas, se existirem extensões, cabos com fendas, ou se o isolamento dos cabos estiver danificado ou quebrado, os cabos constituem um grave perigo. Qualquer destas situações pode provocar um choque elétrico ou um incêndio. Verifique periodicamente o cabo do aparelho e se apresentar danos ou deterioração, desligue-o, deixe de utilizar o aparelho e mande substituir o cabo por um assistente autorizado. Proteja o cabo de desgastes físicos ou mecânicos, como torções, esticões, dobras, ficar preso entre uma porta, ou ser pisado com qualquer móvel ou com os pés. Preste especial atenção ao plugue, tomadas, e ao ponto onde o cabo sai do aparelho.

CAUIDADOS

Este aparelho não deve ser utilizado por crianças ou pessoas com capacidades físicas ou psíquicas limitadas sem o devido acompanhamento

Instalação

■ Ligação da mangueira de alimentação de água

- A pressão do fornecimento de água deve estar entre os 100 kPa e 1000 kPa (1,0 - 10,0 kgf / cm²)
- Não dobre ou amasse a mangueira de entrada ao ligá-la à válvula.
- Se a pressão da alimentação de água for superior a 1000 kPa, deve-se instalar um dispositivo de decompressão
- Verifique periodicamente o estado da mangueira e substitua-a se for necessário.

► Passo1: Verifique se a entrada da mangueira está selada com borracha.

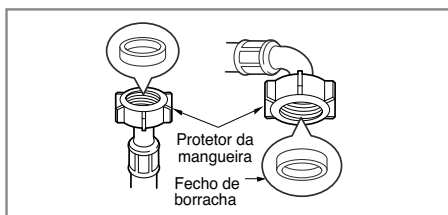

- São fornecidos dois anéis com a mangueira de entrada de água no conector da válvula com o objetivo de evitar fugas de água. Verifique a estanqueidade da água nas ligações da máquina de lavar roupa abrindo a torneira completamente.

► Passo2 : Conecte a mangueira à torneira de água.

Tipo-A : Ligue a mangueira de rosca à torneira com rosca

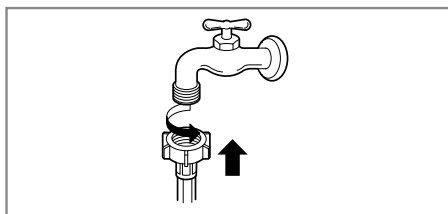

- Aperte o conector da mangueira na torneira de água.

Tipo-B : Conectar a mangueira de rosca à torneira sem rosca

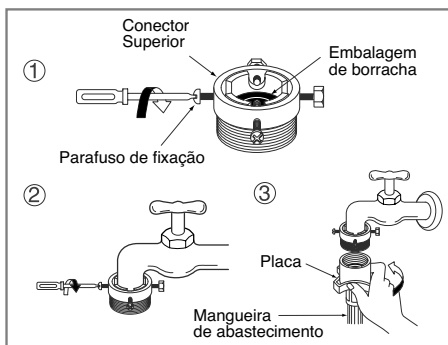

1. Desaperte o anel adaptador e os 4 parafusos adaptáveis de segurança.
2. Empurre o adaptador para o fim da torneira para que o anel vedante forme uma conexão segura. Aperte a placa e os 4 parafusos.
3. Empurre a mangueira de fornecimento de água para cima para que os anéis vedantes dentro da mangueira possam aderir por completo à torneira que é apertada girando para a direita.

Instalação

Tipo-C : Conectar a mangueira de contato à torneira sem rosca

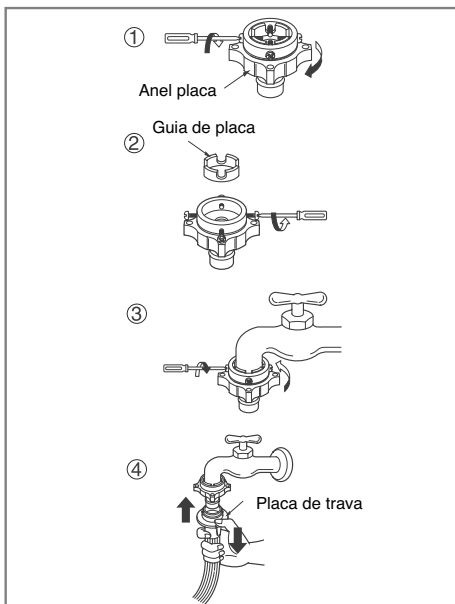

1. Desaperte o anel adaptador e os 4 parafusos adaptáveis de segurança.
2. Remova a guia da placa se a torneira for muito larga para encaixar o adaptador.
3. Empurre o adaptador para o fim da torneira para que o anel vedante forme uma ligação segura. Aperte a placa e os 4 parafusos.
4. Puxe a placa de trava para baixo, empurre a entrada da mangueira na direção do adaptador e liberte a placa de trava. Certifique-se que o adaptador fica preso no devido local.



Depois da mangueira de água estar ligada à torneira, abrir a torneira para remover qualquer vestígio de sujeira, deixe a água correr para um balde e verifique a temperatura da água.

► Passo3: Conecte a mangueira à máquina de lavar

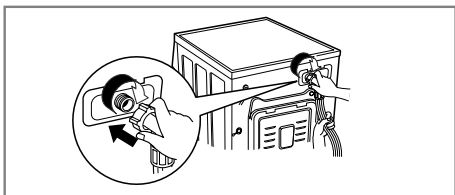

• Assegure-se de a mangueira não está torcida nem dobrada.

► Quando sua lavadora tem 2 entradas

- A mangueira com conector vermelho é para água quente.
- Se a lavadora tem 2 entradas, energia pode ser economizada usando água quente da residência.



Depois de terminar a ligação, se houver vazamento de água da mangueira, repita os mesmos passos. Utilize uma torneira mais convencional possível para abastecimento da água.

Utilize a torneira horizontal

Torneira horizontal



Torneira de extensão



Torneira quadrada



Instalação

■ Instalação do tubo de dreno

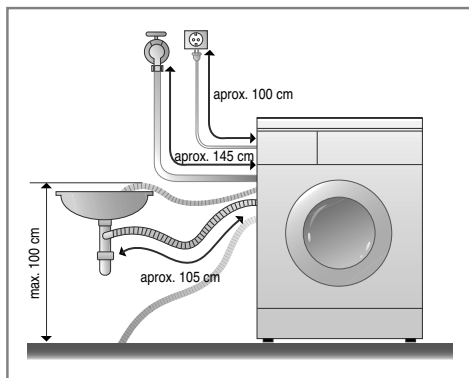

- O tubo de dreno não deve estar mais de 100 centímetros acima do chão. A água da máquina de lavar não é drenada ou é drenada lentamente.
- No caso do tubo do dreno ser muito comprido, por favor, não o introduza na máquina de lavar. Pode causar ruído anormal.

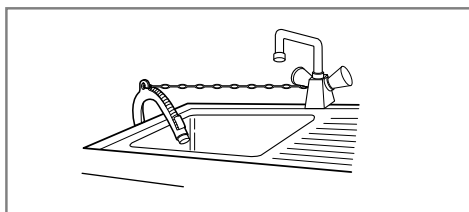

- Quando instalar o tubo do dreno fixe-o bem com uma corda ou corrente.
- A fixação correta do tubo do dreno protegerá o chão de danos devidos a fuga de água.

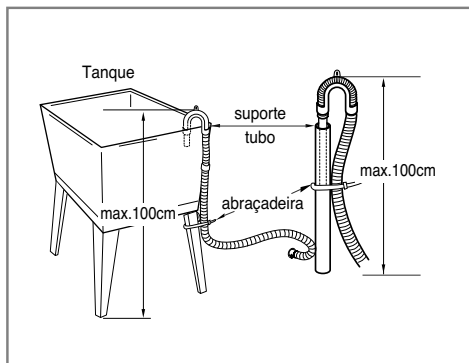

Instalação

■ Ajuste de nível

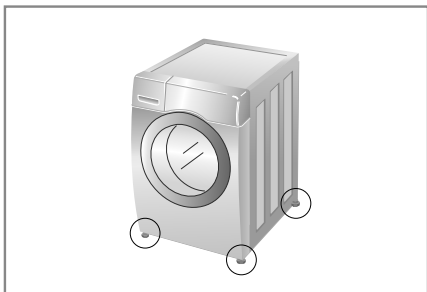

1. O nivelamento correto de uma máquina de lavar roupa impede o ruído e a vibração excessivos. Instale o aparelho sobre uma superfície de chão sólida e nivelada, de preferência no canto de uma dependência.



O chão de madeira ou o assoalho suspenso podem contribuir para uma vibração excessiva ou para erros de equilíbrio da carga.

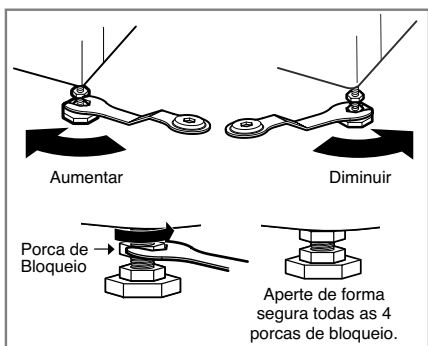

2. Se o chão não estiver nivelado, ajuste os pés de nivelamento conforme for necessário (não introduza pedaços de madeira, etc. debaixo dos pés). Assegure-se de que os quatro pés estão estáveis no chão e, em seguida, verifique se o eletrodoméstico está perfeitamente nivelado (utilize um nível de bolha de ar)
- Uma vez nivelada a máquina de lavar, aperte as porcas de bloqueio na direção da base da máquina de lavar. Todas as porcas devem estar apertadas.

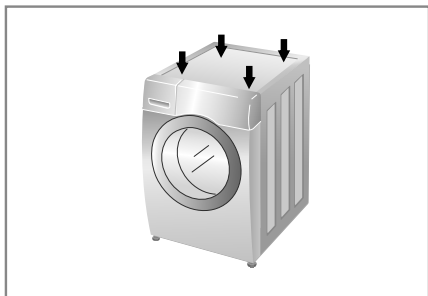

- Verificação em diagonal
Ao empurrar para baixo e na diagonal as beiras da placa superior da máquina de lavar roupa, a máquina não deve mexer um centímetro acima ou abaixo em absoluto. (Verifique isto nas duas direções)
Se a máquina balançar ao empurrar a placa superior da máquina na diagonal, ajuste novamente os pés



Caso a máquina de lavar esteja instalada numa plataforma elevada, deve estar fixa de forma segura para eliminar o risco de queda.

I nstalação

► Chão em cerâmica

- A superfície de instalação tem de estar limpa, seca e nivelada.
- Instale a máquina num chão duro e plano.

► Pavimentos cerâmicos (pavimentos escorregadios)

- Posicione ambos os pés da máquina no Tread Mate e nivele a máquina de modo a adaptá-la. (Corte o Tread Mate em seções de 70x70 mm e cole cada uma delas ao pavimento seco onde a máquina vai ser colocada.)
- Tread Mate é um material auto-adesivo, utilizado em escadas e degraus, para evitar o risco de escorregamento.

► Chão de madeira

- O chão de madeira é particularmente suscetível à vibração.
- Para evitar as vibrações, recomendamos que coloque protetores de borracha por baixo de cada pé, a pelo menos 15mm de distância da máquina, seguros a pelo menos 2 tábuas com parafusos.
- Se possível, instale a máquina num dos cantos da dependência, onde o chão é mais estável.
- Coloque os protetores de borracha para reduzir a vibração.

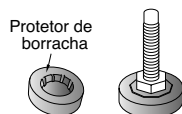

- Se instalar e nivelar corretamente a máquina, assegurará um funcionamento regular e confiável por longos anos.
- A máquina tem de estar absolutamente nivelada, na horizontal, e firme.
- Não deverá "balançar" quando carregada com roupa.
- A superfície de instalação tem de estar limpa, sem qualquer resíduo de cera ou outro revestimento escorregadio.
- Não deixe que os pés da máquina se molhem. Se tal acontecer, a máquina poderá escorregar do local onde se encontra.

C como utilizar a máquina de lavar roupa

■ Utilizar a máquina de lavar

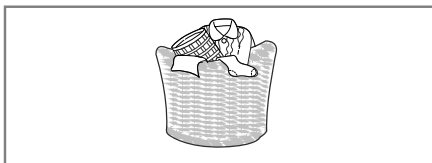

1. Selecionar a roupa.
(Consultar página 16)

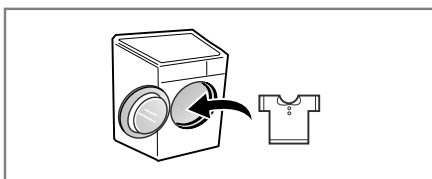

2. Abrir a porta e colocar a roupa.



3. Pressione o botão de Liga / Desliga.

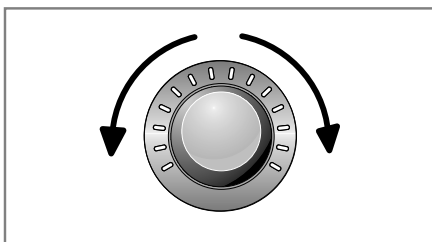

4. Selecionar o programa.
(Consultar páginas 17~19)

Selecione agora as opções.
(Consultar páginas 21~26)

- Programas Adicionais
- Temperatura
- Velocidade de Rotação
- Outras funções

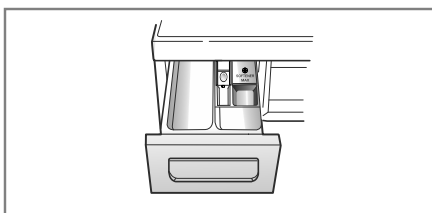

5. Adicionar sabão.
(Consultar páginas 27~28)



6. Pressionar o botão Início/Pausa.

Como utilizar a máquina de lavar roupa

■ Cuidados antes da lavagem

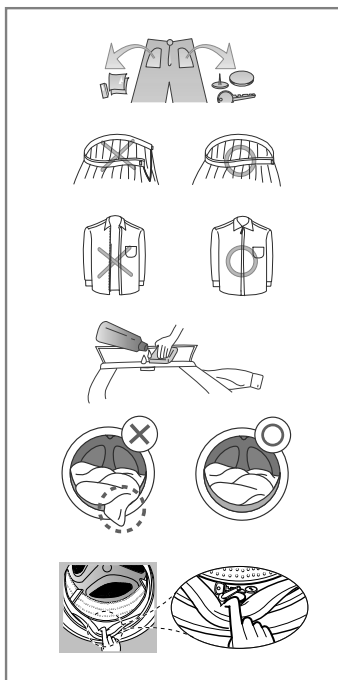
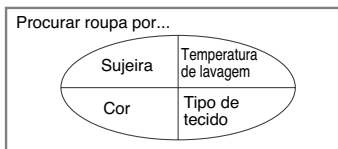
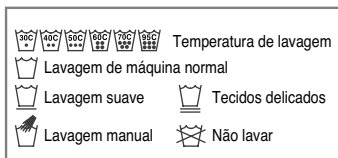

1. Etiquetas de cuidados

Procure a etiqueta de cuidados das suas roupas. Esta indica-lhe o conteúdo do tecido da sua roupa e como se deve lavar.

2. Classificação

Para obter os melhores resultados, classifique a roupa em cargas que se possam lavar no mesmo ciclo de lavagem. A temperatura da água e a velocidade de centrifugação e os diferentes tecidos necessitam de ser lavados de diferentes formas. Separe sempre as cores escuras das claras e brancas. Lave-as em separado, pode dar-se uma transferência de cores e fios, o que provocará a coloração do branco, etc. Se for possível, não lave peças muito sujas com uma ligeiramente suja.

- **Sujeira (Pesada, Normal, Ligeira)**
Separe as peças conforme a quantidade de sujeira.
- **Cor (Branco, Claros, Escuros)**
Separe os tecidos brancos dos tecidos de cor.
- **Fios (Produtores ou recolhedores de fios)**
Lave em separado os produtores de fios e os recolhedores de fios.

3. Cuidados antes da carga

Junte peças compridas e pequenas numa carga. Coloque as peças compridas primeiro. As peças compridas não devem constituir mais de metade da carga de lavagem.

Não lave só uma peça. Isto pode provocar uma carga desequilibrada. Junte uma ou duas peças semelhantes.

- Verifique se todos os bolsos estão vazios. Os objetos tais como pregos, ganchos, fósforos, esferográficas, moedas e chaves podem danificar tanto a sua máquina de lavar como a sua roupa.
- Aperte os fechos, colchetes e cordões para se assegurar de que estes artigos não se prendam em outras peças de roupa.
- Trate previamente a sujeira e as manchas escovando com um pouco de sabão dissolvido em água sobre as manchas como em colarinhos e punhos de camisas para tirar melhor a sujeira.
- Para evitar quaisquer danos no vedante da porta e na roupa, certifique-se de que não fica presa nenhuma peça de roupa entre a porta e o vedante do tambor da máquina.
- Verifique as dobras do anel de vedação da porta para detectar qualquer objeto que tenha ficado preso.
- Certifique-se de que não ficou esquecida nenhuma peça de roupa no interior da máquina de lavar de modo a não ficar danificada (ex. encolher ou descolorar) no seguinte ciclo de lavagem.





Antes da primeira lavagem, selecione um ciclo (ALGODÃO 60°C, adicione meia carga de sabão) e deixe a máquina efetuar um ciclo de lavagem sem roupa. Deste modo, removerá os resíduos do tambor, que podem ter ficado durante o processo de lavagem.

C como utilizar a máquina de lavar roupa

■ Tabela de programas de lavagem

• Programas recomendados segundo o tipo de tecido

Programa	Descrição	Tipo de tecido	Temperatura da água (Seleção)	Carga máxima
Algodão	Proporciona um melhor desempenho através da combinação de vários movimentos de tambor.	Roupa de cor (Camisas, vestidos de noite, pijamas...) e algodão de cor branca pouco suja (roupa interior)	40°C (De Fria a 60°C)	Avaliação
Algodão Eco	Promove uma lavagem otimizada com um menor consumo de energia		60°C (De Fria a 60°C)	
Tecidos Sintéticos	Este programa é indicado para camisas de uso casual que não necessitam de se passar a ferro depois de lavar.	Poliamida, Acrílico, Poliéster	40°C (De Fria a 60°C)	Abaixo de 4,5 kg
Mix	Permite que tecidos diferentes sejam lavados em simultâneo.	Vários tipos de tecidos exceto tecidos especiais. (Seda/delicada, roupa de desporto, roupas escuras, lã, Edredões /Cortinas).	40°C (De Fria a 40°C)	
Roupa de bebê	Elimina manchas difíceis, sólidas e proteínas, e proporciona um melhor enxaguamento.	Roupa de bebê pouco suja	60°C	
Lavagem silenciosa	Permite uma lavagem mais silenciosa e com menos vibração.	Roupas de cor (Camisas, Vestidos de noite, pijamas, etc.) e algodão branco sujo (roupa interior.)	40°C (De Fria a 60°C)	
Antialérgico	Remove de forma eficaz os resíduos de sabão das roupas.	Para tecidos que estão em contato Antialérgico direto com a pele.	40°C (De Fria a 40°C)	Abaixo de 5,0 kg
Edredon	Este ciclo é para peças de roupa grandes, tais como Edredões, lençóis, fronhas, capas de sofá, etc.	Roupa de cama de algodão (edredon) travesseiros, cobertores, capas de sofá com enchimento leve.		Avaliação
Roupa Esportiva	Este programa é indicado para roupas de esporte tal como jogging e corrida.	Coolmax, gore tex, e Sympatex	40°C (De Fria a 40°C)	1 Tamanho único
Lã  	Permite lavar tecidos de lã. (Utilize sabão para máquinas que possam lavar lã).	Lãs que podem ser lavadas na máquina apenas as de pura lã.		Abaixo de 3,0 kg
Rápido 30	Este ciclo rápido de lavagem permite uma carga pequena e roupas pouco sujas.	Roupa de cor que está pouco suja.	30°C (De Fria a 40°C)	Abaixo de 6,0 kg
Secar	Use apenas o ciclo de centrifugação, sem lavar	Roupa molhada que necessita apenas ser centrifugada.	–	
Lavar + Secar	Este ciclo provê processo de lavagem e secagem sem interrupções um após o outro.	Uma pequena quantidade de roupa que pode ir à secadora.	40°C (De Fria a 60°C)	Abaixo de 6,0 kg
Enxaguar+ Centrifugar	Função para roupas que necessitam apenas enxague com amaciante e centrifugação.	Tecidos normais que podem ser lavados.	–	Avaliação

C como utilizar a máquina de lavar roupa

■ Tabela de programas de secagem

Programa	Tipo de tecido	Carga máxima
Alta secagem	Algodão ou tecidos de linho como toalhas de banho, camiseta, roupas de camas.	4,5 kg
Armário secagem		6,0 kg
Ferro secagem	Tecidos de algodão ou de linho prontos para passar a ferro.	6,0 kg
Baixa Temp.	Tecidos que não necessitam passar a ferro, tecidos sintéticos, prontos para usar após lavagem, programas mistos de lavagem de roupas.	4,0 kg
30 minutos	–	0,5 kg
60 minutos	–	1,5 kg
120 minutos	–	3,0 kg

- Temperatura da água: Selecione a temperatura da água de acordo com o ciclo de lavagem. Durante a lavagem observe sempre as instruções de lavagem e as etiquetas do fabricante da roupa.
- Os resultados dos testes dependem da pressão, dureza e temperatura da água, assim como temperatura ambiente, tipo e quantidade de roupa, quantidade de sabão utilizado, flutuações no fornecimento de energia elétrica e opções adicionais escolhidas.



O ciclo de lavagem para Lãs desta máquina foi aprovado pela Woolmark para produtos Woolmark que possam ser lavados na máquina de lavar roupa, desde que se sigam as indicações da etiqueta da roupa e do fabricante deste equipamento M1008.



É recomendado a utilização de um sabão neutro. O ciclo de lavagem para Lãs é caracterizado por uma baixa velocidade de rotação do tambor e uma ação na roupa mais cuidadosa.

Selecionar a velocidade máxima do programa de lavagem para garantir os resultados de secagem.

Onde a quantidade de roupas a ser lavada e secada em um programa não excede o peso máximo permitido pelo programa de secagem, recomenda-se a lavagem e secagem em uma sequência contínua.

C como utilizar a máquina de lavar roupa

■ Opções extras

Programa	Adiar Início	Enxágue antialérgico	Favorito	Pré-Lavagem	Reduzir tempo	Intensivo	Enxaguar ⁺	Sem enxágue	Secagem
Algodão	●	●	●	●	●	●	●	●	●
Algodão Eco	●	●	●	●	●	●	●	●	●
Tecidos Sintéticos	●	●	●	●	●	●	●	●	●
Mix	●	●	●	●	●	●	●	●	●
Roupa de bebê	●	●**	●	●**		●	●	●	●
Lavagem silenciosa	●		●		●	●	●	●	●
Antialérgico	●	●	●	●	●	●	●	●	●
Edredon	●		●		●	●	●	●	
Roupa Esportiva	●		●		●	●	●	●	
Lã 	●		●			●	●	●	
Rápido 30	●		●			●	●	●	●
Secar	●		●						●*
Lavar + Secar	●	●	●	●	●	●	●		●*
Enxaguar+Centrifugar	●	●	●				●	●	●

* : Esta opção é incluída automaticamente no ciclo e não pode ser eliminada.

** : Essa opção é incluída automaticamente durante o ciclo e pode ser cancelada.

■ Dados de Utilização

Programa	Max RPM
Algodão	1400
Algodão Eco	1400
Tecidos Sintéticos	1000
Mix	1400
Roupa de bebê	1000
Lavagem silenciosa	1000
Antialérgico	1400
Edredon	1000
Roupa Esportiva	800
Lã 	800
Rápido 30	1400
Secar	1400
Lavar + Secar	1400
Enxaguar+Centrifugar	1400

C como utilizar a máquina de lavar roupa

■ Programa adicional

Adiar Início

Pode definir o tempo de atraso para que a máquina de lavar inicie e termine automaticamente após o intervalo de tempo especificado.



O tempo de atraso corresponde ao final do ciclo de lavagem, não ao início. O tempo de lavagem pode variar dependendo da temperatura da água, carga e outros fatores.

1. Pressione o botão **Liga/Desliga**.
2. Selecione um ciclo.
3. Pressione **Adiar Início** e ajuste a hora desejada.
4. Pressione a tecla **Início/Pausa**.

Enxágue antialérgico

Para obter resultados melhores ou para um enxágue mais eficiente, pode seleccionar Enxágue antialérgico.

1. Pressione o botão **Liga/Desliga**.
2. Selecione um ciclo.
3. Pressione o botão de **Enxágue antialérgico**.
4. Pressione o botão **Início/Pausa**.

Favorito

Programa favorito permite guardar na memória um ciclo de lavagem personalizado para futuras utilizações.

1. Pressione o botão **Liga/Desliga**.
2. Selecione um ciclo.
3. Selecione
(O curso, o método de lavagem, número de lavagens, velocidade de rotação, temperatura da água, etc.)
4. Pressione e mantenha pressionado o botão **"Favorito"** durante 3 segundos (2 bips).

O Programa favorito fica assim memorizado para futuras utilizações.

Para utilizar novamente o programa, seleccione "Favorito" e pressione Início/Pausa.

Pré-Lavagem

Se a roupa a lavar estiver muito suja, o percurso de Pré-Lavagem é eficaz.

1. Pressione o botão **Liga/Desliga**.
2. Selecione um ciclo.
3. Pressione o botão de **Pré-Lavagem**.
4. Pressione o botão **Início/Pausa**.

C como utilizar a máquina de lavar roupa

■ Opções

Opção

- **Reduzir tempo** : Esta opção pode ser usada para reduzir o tempo de lavagem de um programa.
- **Intensivo** : Se é roupa normal e bastante suja, a opção “intensivo” é eficaz.
- **Enxaguar+** : Acrescenta um enxágue extra.
- **Sem enxágue** :
 - Se desejar deixar os tecidos na máquina sem centrifugar depois de enxaguar, para impedir que se encolham, pode selecionar o programa sem centrifugação pressionando o botão Centrifugação.
 - Para passar logo para o dreno ou a centrifugação, com a função sem enxágue ligada, pressione o botão Centrifugação juntamente com o programa escolhido (Centrifugação).

Centrifugação

- A velocidade de centrifugação pode ser selecionada pelo botão centrifugação.

Temp.água

- Rodando o seletor de Programas, poderá selecionar a temperatura da água.
 - Fria
 - 30°C, 40°C, 50°C, 60°C
- A temperatura da água pode ser selecionada conforme o programa.

■ Outras funções

Apenas Centrifugação

1. Pressione o botão **Liga/Desliga**.
2. Selecione a velocidade de centrifugação
3. Pressione o botão **Início/Pausa**.



Quando selecionar “Sem Centrifugação” irá continuar a girar durante um curto período de tempo a baixa velocidade para efetuar uma drenagem rápida.

Secar

1. Pressione o botão **Liga/Desliga**.
2. Selecione a opção desejada.
3. Pressione o botão **Início/Pausa**.

C como utilizar a máquina de lavar roupa

■ Bloqueio para crianças

Selecione esta função para bloquear os botões de controle para prevenir adulteração. "Bloqueio de crianças" pode ser configurado apenas durante o ciclo de lavagem.

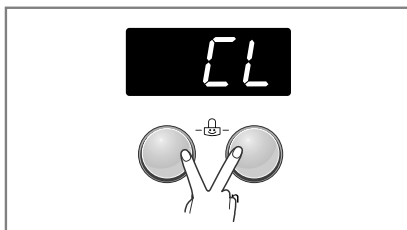

Bloquear o painel de controle.

1. Pressione os botões de Opção em simultâneo durante 3 segundos.
2. Irá ouvir um beep e irá aparecer 'CL' no Visor LED. Quando o Bloqueio de crianças estiver ativo, todos os botões ficarão bloqueados exceto o botão de Liga/Desliga.



Desligar a energia não irá redefinir a função de bloqueio de crianças, devendo desativar a mesma antes de poder optar a outras funções.

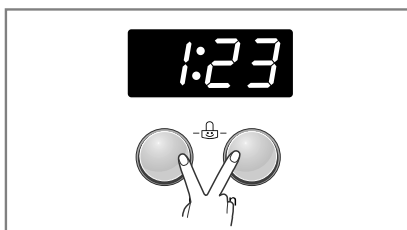

Desbloquear o painel de controle

1. Pressione os botões de Opção em simultâneo durante 3 segundos.
2. Irá ouvir um beep e o tempo restante irá reaparecer no Visor LED.

■ Ligar/Desligar sinal sonoro

A função de ligar/desligar sinal sonoro apenas pode ser configurada durante o ciclo de lavagem. Para configurar a função de ligar/desligar sinal sonoro siga as instruções abaixo.

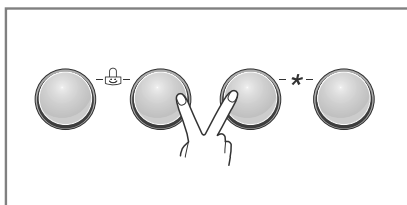

1. Ligar a máquina de lavar roupa (pressionando o botão **Liga/Desliga**).
2. Pressionar o botão **Início/Pausa**.
3. Pressionar e manter pressionado o botão **Opção** e o botão **Centrifugação** simultaneamente por três segundos para que a função de ligar e desligar sinal sonoro seja configurada.

Uma vez que a função de ligar/desligar sinal sonoro esteja configurada, esta configuração fica memorizada mesmo após a máquina ser desligada.



Se desejar desligar o sinal sonoro repita simplesmente o processo.

Como utilizar a máquina de lavar roupa

■ Limpeza do tambor

A Limpeza do tambor é um ciclo especial para a limpeza do interior da máquina de lavar. Nesse ciclo de lavagem são utilizados um nível mais alto de água e um número maior de rotações na centrifugação. Execute esse ciclo de lavagem regularmente.

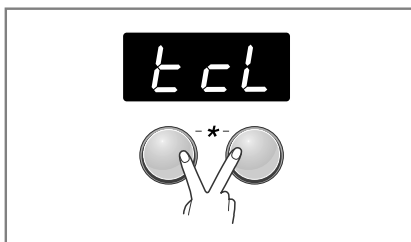

1. Remova quaisquer peças de roupa armazenados na máquina de lavar e feche a porta.
2. Abra a gaveta de sabão e adicione alvejante (água sanitária) no compartimento de lavagem principal.
3. Feche a gaveta do detergente lentamente.
4. Ligue a máquina e em seguida pressione e segure o botão **Centrifugação** e **Temp.água** durante 3 segundos. Depois “tcl” será apresentado no visor LED.
5. Pressione o botão **Início/Pausa** para iniciar.
6. Após o ciclo estar completo, deixe a porta aberta para que a borracha flexível e vidro sequem.



NOTA Não adicione qualquer tipo de sabão nos compartimentos de sabão. Excessiva espuma de sabão pode criar fugas na máquina de lavar.

CUIDADOS

Se tiver crianças tenha cuidado para não deixar a porta aberta durante muito tempo.

■ Bloqueio de Porta & Detecção

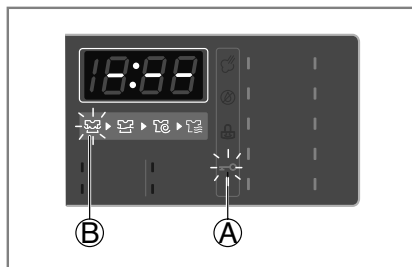

- **A** “**Bloqueio de Porta**” - Por razões de segurança a porta será bloqueada enquanto a máquina estiver em utilização e o ícone “Door Lock” irá acender. Pode abrir a porta de forma segura após o ícone “Bloqueio de Porta” se desligar.
- **B** O ícone “**Detecção**” será aceso quando a máquina de lavar rodar lentamente e detectar a quantidade de roupa no tambor. Irá demorar pouco tempo.

C como utilizar a máquina de lavar roupa

■ Secagem

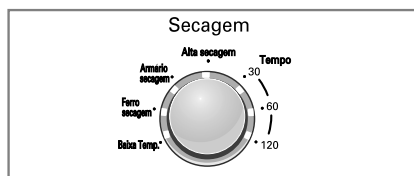

- Este processo automático de lavagem e secagem pode ser facilmente selecionado.
- Para uma secagem mais uniforme, certifique-se de que todas as peças de roupa são de material e espessura idênticos.
- Não sobrecarregue o secador, enchendo o tambor com demasiadas peças. As peças de roupa devem rodar livremente.
- Se abrir a porta e retirar a carga antes de terminar o ciclo de secagem, lembre-se de pressionar o botão Início/Pausa.
- Se girar o botão Secagem, você pode selecionar: 30 – 60 – 120 – Baixa Temp. – Ferro secagem – Armário secagem – Alta secagem.
- Após o final da secagem aparece no visor " [d] ". Pressionando o botão Início/Pausa, o programa pode ser interrompido. Se não pressionar este botão Início/Pausa, o programa demora cerca de 4 horas. " [d] " Ciclo de Arrefecimento.

Guia Automático de Secagem

- Utilize os Ciclos Automáticos para secar a maior parte dos tipos de roupa. Os sensores eletrônicos medem a temperatura do ar de saída para aumentarem ou diminuírem as temperaturas de secagem, para tempos de reação mais rápidos e para um controle mais rigoroso da temperatura.
- Ciclo de secagem automático recomendado segundo os tipos de roupa:

Ciclo de secagem recomendado:

- a) Baixa Temp.: Sintéticos
- b) Ferro secagem: Se desejar passar as roupas a ferro
- c) Armário secagem: Algodão
- d) Alta secagem: Ciclo especial que reduz o uso de água durante a secagem das roupas.
- e) Tempo (30/60/120 minutos):
 - 30 minutos: Algodão / Toalhas pesando 0,5kg
 - 60 minutos: Algodão / Toalhas pesando 1,5 kg
 - 120 minutos Algodão / Toalhas pesando: 3,0 kg



NOTA

O tempo de secagem estimado varia com o tempo de secagem real e com o ciclo Automático. Também varia conforme o tipo de tecido, o volume de roupa e o grau de secagem selecionado.



NOTA

Nos últimos seis minutos do tempo de secagem, um sensor (termistor) detecta as condições de secagem das roupas. Quando a secagem está baixa, um ciclo de tempo será adicionado em um máximo de 10 minutos com a informação na tela de "faltando ainda 11 minutos".

C como utilizar a máquina de lavar roupa

Guia dos Tempos de Secagem

- Girando o botão Secagem, pode ser selecionado o tempo de secagem.
- O ciclo de secagem pode durar até 150 minutos. Ao selecionar só secagem, o ciclo de secagem é iniciado após a centrifugação no final da lavagem.
- Estes tempos de secagem são dados apenas a título indicativo, para ajudar a regular o secador de roupa para secagem manual. Os tempos de secagem podem variar bastante em função da umidade, da temperatura ambiente e do tipo de tecido; a sua experiência será o seu melhor guia.

Peças em Lã

- Não seque as peças de lã na máquina. Procure dar-lhes a sua forma inicial e deixe-as secar ao ar.

Peças com Trama e em Malha

- Algumas peças com trama e em malha podem encolher, podendo esse encolhimento variar em função da qualidade dos materiais.
- Deve-se sempre esticá-las imediatamente após a respectiva secagem.

Peças com Acabamento de Passagem a Ferro Permanente e Tecidos Sintéticos

- Não carregue demais a sua secadora de roupa.
- Retire as peças com acabamento de passagem a ferro permanente logo que o secador de roupa parar, evitando a formação de vincos.

Peças em Fibra ou Couro

- Verifique sempre as instruções do fabricante.

Roupas de Bebê, Pijamas e Camisas

- Verifique sempre as instruções do fabricante.

Borrachas e Plásticos

- Não coloque na secadora de roupa peças fabricadas em borracha ou material plástico nem contendo estes materiais, designadamente:
 - a) aventais, babadores, forros de cadeiras
 - b) cortinas, cortinados e toalhas de mesa
 - c) Tapetes de banho

Fibra de vidro

- Não coloque peças com fibra de vidro no seu secador de roupa. As partículas de vidro deixadas no secador de roupa podem aderir às suas roupas na próxima vez que utilizar o secador de roupa e provocar irritações de pele.

Conclusão da Secagem

- Logo que o ciclo de secagem esteja concluído, no Visor Múltiplo surge " [d] [COOL DOWN].
- A indicação COOL DOWN surge automaticamente logo que está concluído um ciclo de secagem.
- Se não puder retirar a roupa da secadora assim que o ciclo for concluído, a roupa pode ficar com vincos.
- A função COOL DOWN, quando ativa, faz o tambor rodar periodicamente, de uma forma leve e suave, sem aquecer, evitando desse modo a formação de vincos na roupa; este processo demora 4 horas.
- A " [d] " mensagem será visualizada até as roupas serem retiradas da máquina ou ser pressionado o botão Início/Pausa.

Como adicionar sabão

■ Como adicionar sabão e amaciante de roupa

► A caixa distribuidora

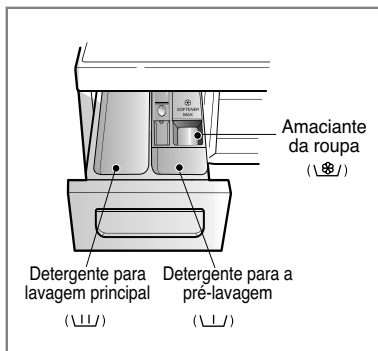

• Apenas lavagem principal → 1/2

• Pré-lavagem + Lavagem principal → 1/2 • 1/2

Atenção

Mantenha todos os produtos afastados de crianças devido ao perigo de envenenamento. Excesso de sabão ou amaciante pode transbordar. Certifique-se que utiliza a quantidade de sabão apropriada.

► Como adicionar amaciante de roupa

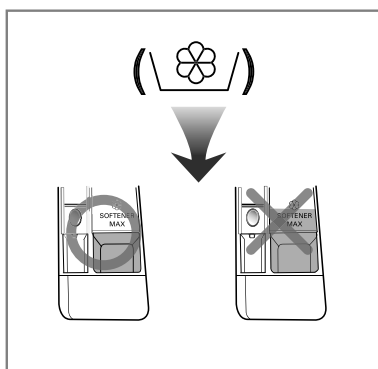

• Não ultrapasse a linha de enchimento máximo. Feche com cuidado a gaveta dosadora.

Um enchimento excessivo pode provocar uma distribuição prematura do amaciante de roupa que poderia manchar as roupas.

• Não deixe o amaciante de roupa na caixa de sabão por mais de 2 dias.

(O amaciante de roupa pode endurecer).

• O amaciante é adicionado automaticamente durante o último ciclo de enxaguar.

• Não abra quando estiver em funcionamento.

• Não são permitidos solventes (benzina, etc.).



NOTA Não coloque amaciante diretamente na roupa.

C como adicionar sabão

► Dose de sabão

- O sabão deve ser utilizado de acordo com as instruções do fabricante.
- Se for utilizado sabão demasiadamente, pode formar-se espuma em excesso e os resultados de lavagem serão inferiores ou poderá sobrecarregar o motor da máquina.
- Recomenda-se o uso de sabão em pó para obter os melhores resultados.
- Se pretende usar um sabão líquido siga as diretrizes fornecidas pelo fabricante do sabão.
- Pode-se colocar o sabão líquido diretamente na gaveta ao iniciar o ciclo.
- Se se formar espuma em excesso, por favor reduza a quantidade de sabão utilizada.
- Pode ser necessário ajustar o uso de sabão quanto à temperatura da água, dureza da água, tamanho e nível de sujidade da carga. Para obter melhores resultados, evite o excesso de água com sabão.

Atenção

- Não deixe o sabão endurecer.
- Ao usá-lo podem ocorrer bloqueios, desempenho de enxaguamento deficiente ou mau odor.



- Carga completa: segundo as recomendações do fabricante.
- Carga parcial: 3/4 da quantidade normal.
- Carga mínima: 1/2 da carga completa.

- O sabão sai desde a caixa distribuidora no início do ciclo.

► Adicionar descalcificador de água

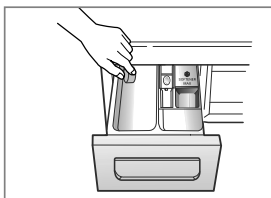

- O descalcificador pode ser utilizado para reduzir o consumo de sabão em águas extremamente duras. Adicionar consoante a quantidade especificada na embalagem. Primeiro adicione o sabão e depois o descalcificador.
- Utilize a mesma quantidade de sabão que utilizaria para água em condições normais.

► Utilizando pastilhas

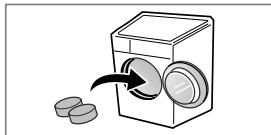

1. Abra a porta e introduza as Pastilhas no tambor.

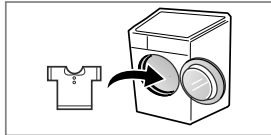

2. Coloque a roupa no interior do tambor.

Manutenção

- Antes de limpar o interior da máquina de lavar roupa, retire o cabo de alimentação elétrica para evitar riscos de descarga elétrica.
- Se não utilizar a máquina durante um longo período de tempo (férias, por exemplo), feche a torneira de entrada da água, sobretudo se o chão não possuir uma entrada de esgoto.
- Quando pretender descartar o aparelho, corte o cabo de alimentação e destrua o plugue.
- Arranque o fecho da porta para evitar que alguma criança fique presa dentro da máquina.

■ O filtro de entrada da água

- A mensagem de erro "i E" pisca no painel de controle porque não entra água na caixa do sabão.
- Se a água for muito dura ou contiver rastros de depósito de calcário, o filtro de entrada da água pode-se obstruir. Portanto, é boa idéia limpá-lo de vez em quando.

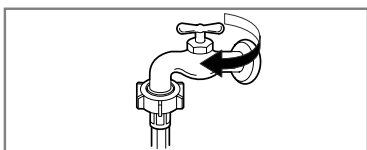

1. Feche a torneira da água.

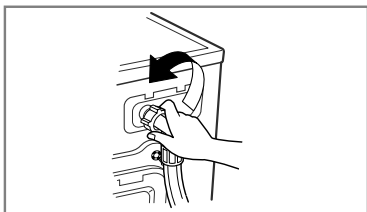

2. Desaperte a mangueira de entrada da água.

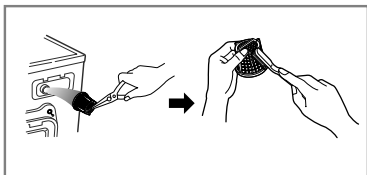

3. Limpe o filtro utilizando uma escova de cerdas duras.

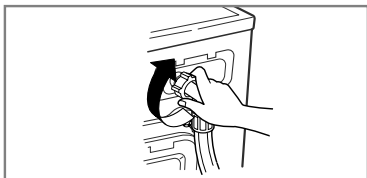

4. Aperte a mangueira de entrada.

■ O filtro da bomba de drenagem

- O filtro de drenagem recolhe os fios e pequenos objetos que ficam da roupa lavada. Verifique regularmente que o filtro está limpo para garantir um funcionamento uniforme da sua máquina.

CUIDADOS

Esvazie-o primeiro usando a mangueira de drenagem e depois abra a bomba para eliminar aquilo que possa ter ficado.

- Deixe sair a água, antes de limpar o tubo de escoamento, fazer um esvaziamento de emergência ou abrir a porta de emergência.

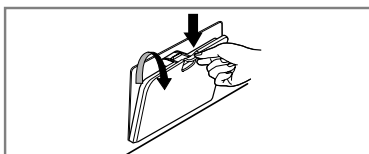

1. Abrir a tampa de cobertura. Soltar o parafuso de escoamento. Retirar a mangueira.

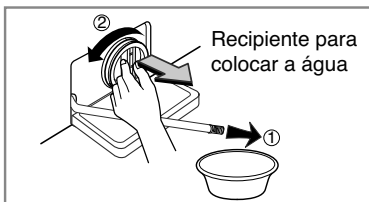

2. Então abra o filtro a girar para a esquerda.

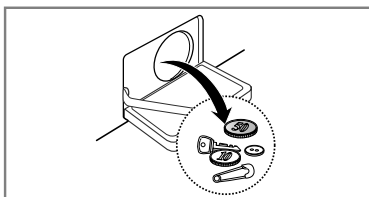

3. Remova todos os corpos estranhos do filtro da bomba.

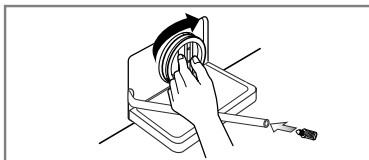

4. Após a limpeza da bomba recolocar o filtro da bomba e girar.

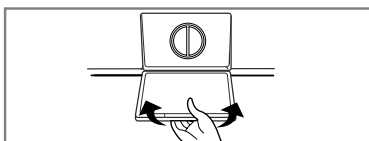

5. Feche a tampa de cobertura inferior.

■ Gaveta distribuidora de sabão

- Depois de um tempo, sabão e amaciantes de roupa deixam resíduos na gaveta.
- Deve-se limpar de vez em quando com um jato de água corrente.
- Se for necessário, pode-se retirar completamente da máquina pressionando o fecho para baixo e puxando para fora.
- Para facilitar a limpeza, pode-se retirar a parte superior do compartimento do amaciante de roupa.

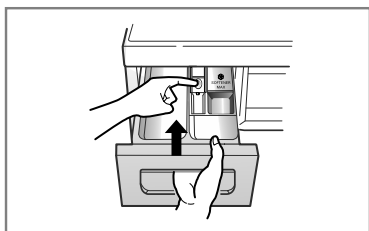

1. Retire a gaveta para sabão.

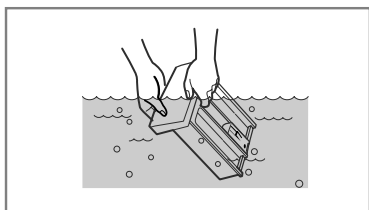

2. Limpe a gaveta e os seus compartimentos em água corrente.

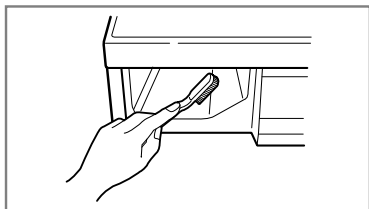

3. Limpar o console (p. ex. com uma escova de dentes).

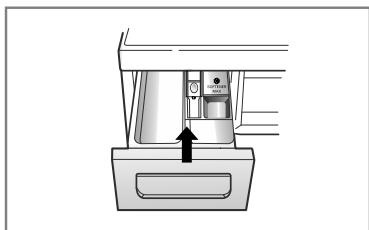

4. Recolocar a gaveta para sabão.

■ O tambor da máquina de lavar

- Se residir numa área de água dura, o calcário se acumulará em local onde não poderá ser visto nem removido facilmente. Com o tempo, a formação de películas poderá obstruir os circuitos, que terão de ser substituídos se nada for feito para o evitar.
- Embora o tambor seja em aço inoxidável, poderão surgir manchas de ferrugem causadas por pequenos objetos de metal (clips ou ganchos) inadvertidamente deixados na máquina.
- O tambor deverá ser limpo de vez em quando.
- Se usar produtos descalcificadores, assegure-se que são próprios para máquina de lavar
- Estes produtos poderão danificar componentes da sua máquina.
- Remova as manchas com um produto para limpeza de aço inoxidável.
- Nunca utilize palha de aço para limpeza do tubo.

■ Limpeza da sua máquina de lavar roupa

► Exterior

- O cuidado adequado com sua máquina de lavar roupa pode aumentar a sua vida útil.
- A parte exterior da máquina pode-se limpar com água morna e um detergente doméstico não abrasivo neutro.
- Limpe imediatamente quaisquer derramamentos. Limpe com um pano úmido.
- Tente não bater na superfície com objetos afiados.
- Não utilize álcool etílico, diluentes nem produtos similares.

► Interior

- Seque à volta da abertura da porta da máquina de lavar, junta flexível de borracha e vidro da porta. Estas áreas devem estar sempre limpas para assegurar uma boa selagem da água.
- Faça funcionar a máquina de lavar roupa durante um ciclo completo utilizando água quente.
- Repita o processo se necessário.



Para remover os depósitos de água dura, utilize apenas os dispositivos de limpeza etiquetados como seguros.

■ Instruções de proteção para o Inverno

Se a máquina de lavar roupa é armazenada em área onde se pode produzir congelação ou for levada para temperaturas de congelamento, siga as instruções de proteção para o Inverno, com o objetivo de evitar danos na máquina de lavar:

- Feche a torneira de fornecimento de água.
- Desligue as mangueiras do fornecimento de água e esvazie a água das mangueiras.
- Ligue o cabo elétrico a uma tomada elétrica corretamente ligada ao terra.
- Adicione 3,8 litros de anti-congelante não tóxico em pequenas quantidades no tambor vazio da máquina de lavar roupa. Feche a porta.
- Ajuste o ciclo de centrifugação e deixe que a máquina de lavar roupa centrifugue durante 1 minuto para esvaziar toda a água.
- Desligue o cabo de alimentação elétrica, seque o interior do tambor e feche a porta.
- Retire a gaveta distribuidora. Esvazie a água dos compartimentos e seque os compartimentos. Volte a colocar a gaveta.
- Guarde a máquina de lavar roupa na posição vertical.
- Para retirar o anti-congelante da máquina de lavar roupa depois do seu armazenamento, ligue a máquina de lavar em vazio através de um ciclo completo utilizando sabão. Não adicione carga de lavagem.

Guia de resolução de problemas

- Esta máquina de lavar roupa está equipada com funções automáticas de segurança que detectam e diagnosticam avarias num estado inicial e que reagem de forma adequada. Quando a máquina não funciona corretamente ou não funciona totalmente, verifique os pontos seguintes antes de chamar o Serviço de Assistência Técnica.

■ Diagnóstico de problemas











Sintoma	Possível causa	Solução
Ruídos e estalos	<ul style="list-style-type: none">• Podem existir objetos estranhos tais como moedas ou alfinetes de proteção no tambor ou na bomba.	Pare a máquina de lavar e verifique o tambor e o filtro de drenagem. Se o ruído continuar depois de religar a máquina de lavar, chame o agente de serviço autorizado.
Som retumbante	<ul style="list-style-type: none">• As cargas de lavagem pesadas podem produzir um som retumbante. Isto geralmente é normal.	Se o som continuar, a máquina de lavar provavelmente está desequilibrada. Pare-a e distribua a carga de lavagem.
Ruído de vibrações	<ul style="list-style-type: none">• Retirou todos os parafusos de transporte e a embalagem?• Todos os pés repousam firmemente no chão?	Se não foram retirados durante a instalação, ver a seção sobre a instalação para tirar os parafusos de transporte. Carga de lavagem distribuída de forma não uniforme no tambor. Pare a máquina de lavar e redistribua a carga de lavagem.
Fugas de água	<ul style="list-style-type: none">• A ligação da mangueira de enchimento está frouxa na torneira ou na máquina de lavar.• As tubulações de esgoto da casa estão obstruídas.	Verifique e aperte as ligações da mangueira. Desobstrua a tubulação de drenagem. Entre em contato com um encanador se necessário.
Excesso de água com sabão.		Sabão demasiado ou sabão não apropriado? A formação de espuma pode provocar fugas de água.
Não entra água na máquina de lavar ou entra devagar.	<ul style="list-style-type: none">• O fornecimento de água não é adequado no local.• A torneira de fornecimento de água não está completamente aberta.• A mangueira de entrada da água está retorcida• O filtro da mangueira de entrada está obstruído.	Tente com outra torneira da casa. Torneira completamente aberta. Endireite a mangueira. Verifique o filtro da mangueira de entrada.
A água da máquina de lavar não se esvazia ou esvazia-se lentamente.	<ul style="list-style-type: none">• A mangueira de drenagem está retorcida ou obstruída.• O filtro de drenagem está obstruído.	Limpe e endireite a mangueira de drenagem. Limpe o filtro de drenagem.

Gua de resolução de problemas

Sintoma	Possível causa	Solução
A máquina de lavar não liga	<ul style="list-style-type: none"> O cabo de alimentação elétrica não está ligado ou a ligação pode estar frouxa. Fusível da casa fundido, disjuntor desarmado ou produziu-se um corte no fornecimento elétrico. A torneira de fornecimento de água não está aberta. 	<p>Assegure-se de que o plugue encaixa corretamente na tomada da parede.</p> <p>Reinicie o disjuntor ou substitua o fusível. Não aumente a capacidade do fusível. Se o problema for uma sobrecarga do circuito, recorra a um electricista qualificado.</p> <p>Abra a torneira de fornecimento de água.</p>
A máquina de lavar roupa não centrifuga	* Verifique se a porta está bem fechada.	<p>Feche a porta e pressione o botão Início/Pausa. Depois de pressionar o botão Início/Pausa, pode passar algum tempo antes da máquina de lavar começar a centrifugar. A porta deve-se bloquear antes do início da centrifugação.</p> <p>Adicione 1 ou 2 artigos similares para contribuir para equilibrar a carga. Redistribua a carga para conseguir uma centrifugação adequada.</p>
A porta não se abre		Uma vez iniciado o processo da máquina de lavar, a porta não pode ser aberta por razões de segurança. Verifique se o ícone "Bloqueio de Porta" está aceso. Pode abrir de forma segura a porta após o ícone "Bloqueio de Porta" desligar
Retardamento do tempo de ciclo de lavagem		<p>O tempo de lavagem pode variar devido à quantidade de roupa a lavar, à pressão da torneira da água, à temperatura da água e outras condições de uso.</p> <p>Se for detectado um desequilíbrio ou se o programa de eliminação da água com sabão funcionar, o tempo de lavagem será maior que previsto.</p>
Excesso de amaciante.	Excesso de amaciante pode causar um transbordamento.	Siga as indicações do amaciante para se assegurar que coloca as quantidades corretas. Não exceda a indicação do limite máximo.
Amaciante distribuído antes do previsto.		Feche a gaveta de sabão cuidadosamente. Não abra a gaveta do sabão durante o ciclo de lavagem.
Problemas na Secagem	A secadora não seca as roupas.	<p>Não sobrecarregue a secadora</p> <p>Verifique se a operação de drenagem está funcionando adequadamente.</p> <p>A quantidade de roupas é muito pouca, adicione algumas peças de roupa.</p>

Guia de resolução de problemas

■ Mensagens de erro

Sintoma	Possível causa	Solução
	<ul style="list-style-type: none"> • O fornecimento de água não é adequado no local. • As torneiras de fornecimento de água não estão completamente abertas. • A mangueira de entrada de água está retorcida. • O filtro da mangueira de entrada está obstruído. 	<p>Tente com outra torneira da casa. Abra completamente a torneira.</p> <p>Endireite a mangueira. Verifique o filtro da mangueira de entrada.</p>
	<ul style="list-style-type: none"> • O tubo de drenagem está torcido ou obstruído. • O filtro de drenagem está obstruído. 	<p>Limpe e endireite o tubo de drenagem.</p> <p>Limpe o filtro de drenagem.</p>
	<ul style="list-style-type: none"> • A carga é muito pequena. • A carga está desequilibrada. • O aparelho possui um sistema de detecção e correção de desequilíbrios. Se for carregado artigos individuais pesados (tapetes de banho, roupões, etc.) este sistema pode parar a centrifugação ou até interromper o ciclo de centrifugação completamente se o desequilíbrio for demasiado grande inclusive depois de começarem várias centrifugações. • Se a roupa ainda estiver muito úmida no final do ciclo, adicione artigos menores de roupa a lavar para equilibrar a carga e repita o ciclo de centrifugação. 	<p>Adicione 1 ou 2 artigos similares para contribuir para equilibrar a carga. Redistribua a carga para conseguir uma centrifugação adequada.</p>
	 <ul style="list-style-type: none"> • A porta está aberta? 	<p>Feche a porta. Se não desaparecer "dE", chame o serviço técnico.</p>
		<p>Desligue o cabo de alimentação e chame o serviço técnico.</p>
	<ul style="list-style-type: none"> • Se houver um excesso de água devido a uma válvula de água defeituosa, obterá "FE" no display. 	<p>Feche a torneira da água. Desligue o plugue da tomada de corrente. Chame o serviço técnico.</p>
	<ul style="list-style-type: none"> • Aparece "PE" se existir uma falha de funcionamento do sensor do nível da água. 	
	<ul style="list-style-type: none"> • Sobrecarga no motor. 	<p>Deixe a máquina de lavar repousar 30 minutos para permitir que o motor esfrie; depois reinicie o ciclo.</p>
	<ul style="list-style-type: none"> • Queda de energia. 	<p>Reinicie o ciclo.</p>
	<ul style="list-style-type: none"> • Verifique a alimentação de água. 	<p>Abra a torneira, se a mensagem de erro não desaparecer, desligue o cabo de alimentação e chame o serviço autorizado LG.</p>

Guia de resolução de problemas

■ Usar o SMARTDIAGNOSIS™

- Use apenas esta função quando for instruído para tal pelo call center. A transmissão tem um som semelhante ao de um fax, pelo que não é relevante, a não ser para o call center.
- O SMARTDIAGNOSIS™ não pode ser ativado se a máquina não estiver ligada. Se isto acontecer, então a resolução do problema terá de ser feita sem o SMARTDIAGNOSIS™.

Se tiver algum problema com a sua máquina de lavar roupa, ligue para o Centro de Informação ao Consumidor. Siga as instruções do agente de call center, e siga os seguintes passos quando lhe for pedido:

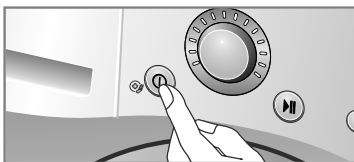

1. Pressione o botão para ligar a máquina. Não carregue em qualquer outro botão nem rode o seletor de programas.

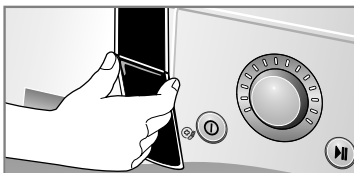

2. Quando for instruído pelo call center, coloque o microfone do seu telefone junto ao botão Ligar/Desligar (On/Off).

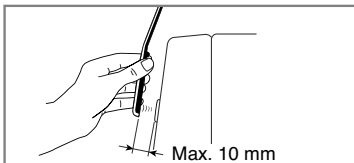
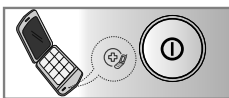

3. Pressione e mantenha pressionado o botão "Temp. Água" por 3 segundos, enquanto segura o telefone junto ao botão Ligar/Desligar (On/Off).
4. Mantenha o telefone nesta posição até ao final da transmissão. Isto demorará cerca de 17 segundos, sendo a contagem decrescente para o seu término mostrada no display.
 - Para melhores resultados, não mexa o telefone enquanto estiverem a ser transmitidos sons.
 - Se o call center agent não conseguir gravar os dados corretamente, é possível que lhe peça para repetir este processo.
 - Pressionar o botão Ligar/Desligar (On/Off) durante o processo de transmissão vai desligar o SMARTDIAGNOSIS™.
5. Depois do final da contagem decrescente e dos sons pararem, prossiga a sua conversa com o agente de call center, que poderá então ajudá-lo usando a informação transmitida para análise no Centro de Informação ao Consumidor.

Condições de garantia



Ao descartar o aparelho, corte o cabo principal e destrua o plugue, quebre a trava da porta para evitar que as crianças menores fiquem trancadas dentro da máquina.

O que a garantia não cobre:

- Viagens de serviço para a sua casa para ensinar-lhe como usar o produto.
- Se o produto está conectado em qualquer outra voltagem diferente da mostrada na placa de classificação.
- Se a falha é causada por acidente, negligência, uso incorreto ou motivo de força maior.
- Se a falha é causada por outros fatores diferentes dos de uso doméstico normal ou de acordo com o manual do usuário.
- Fornecer instruções do uso do produto ou modificar a sua instalação.
- Se a falha é causada por animais nocivos, por exemplo, ratos ou baratas, etc.
- Ruídos ou vibrações que são consideradas normais, por exemplo, o som do escoamento de água, som de rotação ou bips de advertência.
- Reparando a instalação, por exemplo, nivelando o produto, ajustando o escoamento.
- Manutenção normal que é recomendada pelo manual do usuário.
- Remoção de objetos/ substâncias estranhas á máquina, incluindo a bomba e filtro da mangueira de entrada, por exemplo, detritos, pregos, fios trançados, botões, etc.
- Substituir os fusíveis, corrigir a fiação ou a tubulação da casa.
- Correção de reparos não autorizados.
- Danos incidentais ou conseqüentes ao patrimônio pessoal, provocados por possíveis defeitos no aparelho.
- Se o produto for usado para fins comerciais, não terá garantia. (Exemplo: Locais usados pelo público, assim como banheiros, hotéis, centros de treinamento, hospedarias)



 **LG** SAC serviço de atendimento
ao consumidor
4004 5400 Capitais e Regiões
Metropolitanas

*** 0800 707 5454** Demais
Localidades

WWW.LGE.COM.BR

EM CASO DE DÚVIDA, CONSULTE NOSSO SAC