

CONECTE-SE COM>  
< O MELHOR DA TECNOLOGIA

**cce**

LCD TV



FOTO ILUSTRATIVA

**MANUAL DE INSTRUÇÕES**

### Leia o manual

Leia este manual com atenção para familiarizar-se com as instruções operacionais. Lendo o manual, você conseguirá obter o rendimento máximo deste televisor, poderá usufruir todos os recursos do aparelho e até evitará a necessidade de assistência técnica.

### Conteúdo da embalagem

- 1 Televisor.
- 1 Controle Remoto.
- 2 Pilhas para o controle remoto.
- 1 Suporte.
- 1 Base.
- 1 Cabo de alimentação DC com adaptador para ligar no acendedor de cigarros do carro.
- 1 Manual de Instruções (este manual).

### Características e recursos

- TV de LCD Wide Screen.
- Sintonizador FST para 181 canais: VHF, UHF e CABO (Super Band, Midi Band e Hyper Band).
- Sistema automático de cores PAL-M, PAL-N e NTSC.
- Tomada VGA para conectar ao PC.
- Programação automática de canais.
- Instruções na tela em Português, Espanhol e Inglês.
- Função Closed Caption.
- Função Auto Shut Off: desliga automaticamente o televisor na ausência de recepção de sinais.
- Função Sleep Timer: desligamento programado.
- Sintonia fina.
- Free Voltage: seleção automática de voltagem.
- Função Size: muda a aparência da tela (16:9 ou 4:3).
- Funciona com fonte DC de 12 Volts.

## Índice

<b>Introdução</b>	2
Preparativos	3
Como agir com segurança	4
<b>Conexões</b>	<b>4</b>
Conexão de antena	4
Conexão das tomadas de áudio e vídeo	5
Conexão da tomada VGA	6
Conexão do cabo de alimentação	6
<b>Conhecendo o equipamento</b>	<b>7</b>
Painel frontal / Lateral	8
Controle remoto	9
<b>Operação</b>	<b>10</b>
Como ligar ou desligar o televisor	10
Função Auto Shut Off	10
Como navegar pelos menus	11
Apresentação dos menus	12
<b>Gerais</b>	<b>15</b>
Montagem do TV em parede	15
Especificações para montagem	16
Informações sobre a tela do LCD	16
Especificações técnicas	17
Guia de solução de problemas	17
<b>Termo de garantia</b>	<b>18</b>

## Preparativos

### Recurso Free Voltage

O recurso FREE VOLTAGE permite conectar o televisor a qualquer tomada que tenha voltagem entre 100 a 240 Volts: o aparelho reconhecerá automaticamente qual é a voltagem da tomada quando o cabo de alimentação for conectado a ela, ajustando-se internamente sem a necessidade de mudar a posição de nenhuma chave.

### Recomendações para instalação

- Não utilize nem instale o TV em locais extremamente quentes, frios, empoeirados ou úmidos.
- Não exponha o TV à chuva nem sob a luz solar direta.
- Coloque o televisor sobre uma superfície plana e uniforme.
- Não obstrua as aberturas traseiras e laterais do gabinete do aparelho, destinadas à ventilação do televisor. Caso contrário, a temperatura interna aumentará e poderá afetar os componentes eletrônicos. Ao instalar o televisor, deixe pelo menos 5 centímetros de folga acima, atrás e nas laterais do aparelho. Em especial, não coloque o televisor em um rack completamente fechado.
- Não deixe o aparelho em superfície irregular que venha bloquear as aberturas de ventilação inferiores do gabinete dele. Se esta recomendação não for seguida a temperatura interna do aparelho subirá muito, prejudicando o funcionamento dele e invalidando a garantia.
- Certifique-se que o móvel tenha resistência suficiente para sustentar o peso do aparelho.

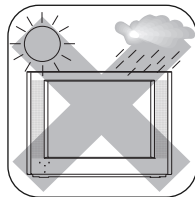

### Como agir com segurança

- Ao ligar e desligar este aparelho da tomada, segure o cabo de alimentação pelo plugue e não pelo fio.
  - Se o cabo de alimentação estiver partido ou danificado, ou se a parte metálica de seus fios estiver exposta, entre em contato com o SAC (Serviço de Atendimento ao Consumidor). O telefone e o endereço eletrônico encontram-se na contra capa deste manual.
  - Não abra seu televisor para consertá-lo, nem mesmo por simples curiosidade, porque você poderá sofrer choque elétrico e, além disso, perderá a garantia. Se perceber qualquer anormalidade no funcionamento do aparelho, desligue-o da tomada e entre em contato com o SAC (Serviço de Atendimento ao Consumidor). O telefone e o
- endereço eletrônico encontram-se na contra capa deste manual.
- Durante tempestades com raios, retire o cabo de alimentação da tomada e o cabo da antena do TV para evitar que o aparelho seja danificado por descargas atmosféricas.
  - Retire as pilhas do controle remoto, se não for utilizá-lo por um longo período, para evitar vazamentos.
  - Não use produtos químicos para limpar o gabinete do seu televisor. Use apenas um pano seco. Se houver sujeira mais resistente, recomenda-se o uso de um pano úmido e sabão neutro.
  - Ouvir sons com mais de 85 decibéis por longos períodos pode provocar danos ao sistema auditivo.

### Conexões

Faça todas as conexões antes de ligar o cabo de alimentação na tomada.

#### Conexão de antena

Faça a conexão conforme mostra a ilustração.

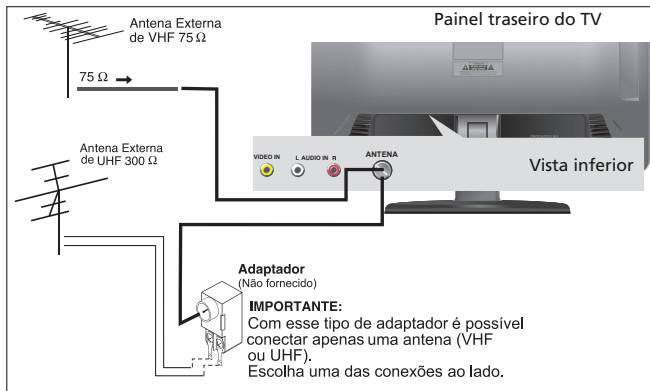

## Conexão das tomadas de áudio e vídeo

Utilize estas tomadas para ligar um Videogame ou um DVD-Player, por exemplo.

- Para ver e ouvir a fonte conectada nestas tomadas, pressione a tecla **INPUT** no controle remoto até visualizar a mensagem **AV**.
- Inicie a reprodução da fonte selecionada.

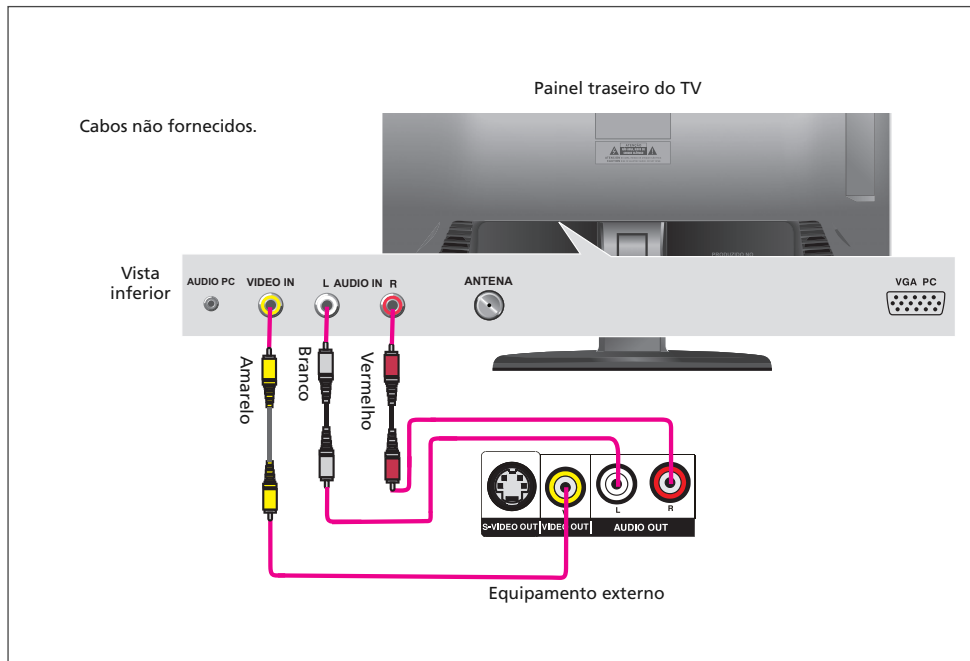

## Conexão da tomada VGA PC

Utilize esta tomada para conectar a saída VGA de um computador. O áudio do computador deve ser conectado à entrada **AUDIO PC** do TV.

Para selecionar o equipamento ligado nesta tomada, pressione a tecla **INPUT** até que a mensagem **VGA** apareça na tela do TV.

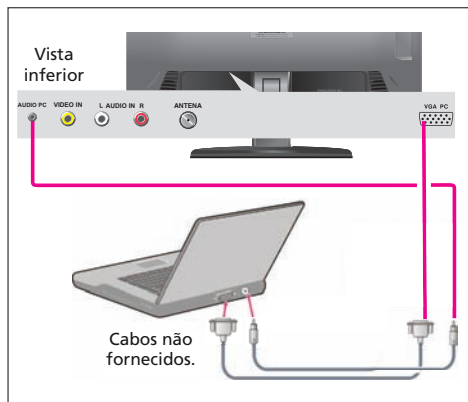

## Conexão da alimentação

O seu TV LCD permite ligar o aparelho de duas formas: Via tomada de rede elétrica ou via fonte de alimentação (12 Volts).

1. Ligue o cabo de alimentação somente após ter concluído todas as conexões.
2. Conecte o plugue do cabo de alimentação na tomada elétrica. Não é necessário ajuste manual de voltagem do aparelho. O ajuste é automático (Free Voltage).



## Ligando ao acendedor de cigarros

Ligue a extremidade menor do cabo fornecido na tomada DC 12V. A outra extremidade deve ser ligada ao acendedor de cigarros.

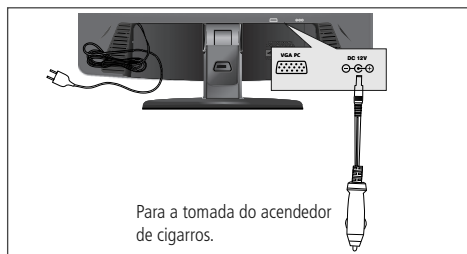

### Montagem em parede

Se você desejar, poderá montar o TV de LCD em parede. Para isso, siga as instruções descritas na página 15.

### Montagem da base

- A montagem da base e suporte é muito simples, siga a sequência conforme mostra a ilustração ao lado.

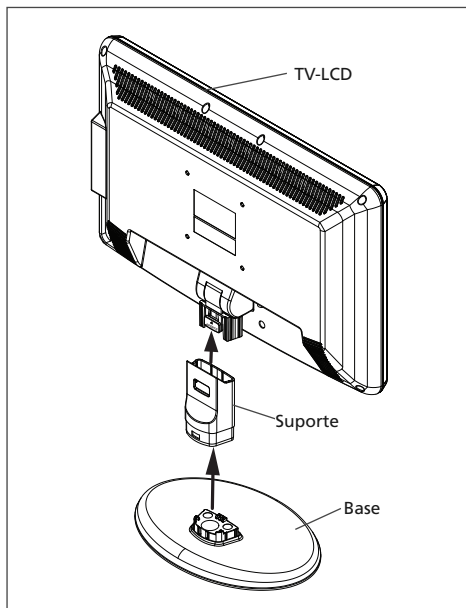

- Encaixe o **Suporte** na **Base**.
- Agora você deve virar a **Base** de modo que a parte inferior dela fique voltada para cima. Gire a **Trava** para a posição **LOCK** (travado).

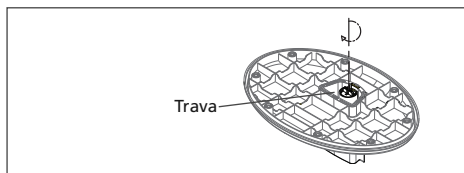

- Com o **Suporte** travado na **Base**, encaixe o **TV-LCD** na outra extremidade do **Suporte** até que ele se trave também.

### Ajuste do ângulo de visão

Usando as duas mãos, segure as extremidades do TV e incline suavemente o display para frente ou para trás de modo a obter o melhor ângulo de visão.

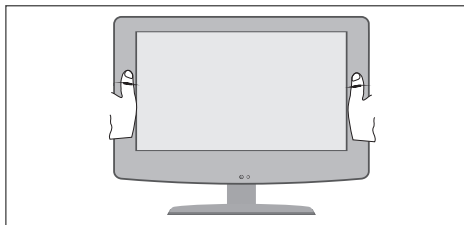

### Painel frontal / Lateral

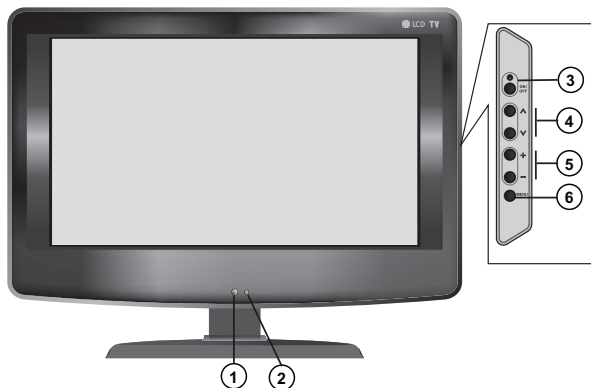

#### 1. Sensor do controle remoto

**2. Indicador Standby:** Permanece aceso na cor vermelha quando o TV está desligado (Standby), e fica aceso na cor verde quando o TV está ligado.

#### 3. Tecla ON/OFF

Liga ou desliga o TV.

#### IMPORTANTE:

A tecla **ON/OFF** não desliga completamente a energia elétrica do aparelho. Desta forma, quando o aparelho estiver desligado (standby), haverá um pequeno consumo de energia de modo a permitir ligar o aparelho por meio do controle remoto.

Para desligar completamente a energia elétrica do aparelho, retire o cabo de alimentação da tomada da rede elétrica.

#### 4. Teclas Canal $\nabla$ / $\Delta$

Percorrem os canais em ordem decrescente ( $\nabla$ ) e em ordem crescente ( $\Delta$ ).

- Utilize-as também para navegar pelas opções do Menu selecionado.

#### 5. Teclas Volume – / +

Diminui (–) ou aumenta (+) o nível de volume.

- Utilize-as para navegar dentro do menu principal.
- Efetuam modificações no item selecionado dentro das opções do Menu de Ajustes.

#### 6. Tecla MENU

Pressione-a para abrir o menu de ajustes.

### Controle remoto

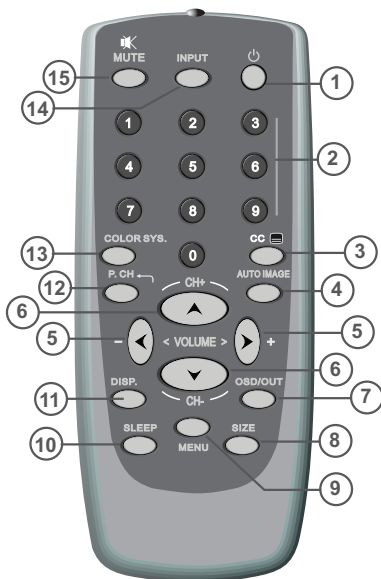

- 1. POWER (⏻):** Liga ou desliga o televisor.
- 2. Teclas Numéricas:** Selecionam diretamente os canais desejados.
- 3. CC:** Seleciona uma das opções de Closed Caption.
- 4. AUTO IMAGE:** Ajusta automaticamente a imagem de acordo com um dos critérios pré-programados, ou seleciona o critério **Pessoal**. Neste caso, os ajustes de brilho, cor, contraste, nitidez ou matiz realizados por você serão memorizados e,

quando selecionar este item, ele mostrará a imagem conforme estes ajustes.

Pressionando repetidas vezes esta tecla você seleciona uma das opções disponíveis: Padrão → Pessoal → Suave → Brilhante

**5. VOLUME+ / VOLUME- (◀▶):** Utilize as teclas VOLUME +/- para controlar o nível de reprodução sonora (volume) durante a transmissão de um programa.

Quando o menu estiver presente na tela, utilize as teclas ◀▶ para realizar ajustes nos itens selecionados.

**6. CH + / CH - (▲▼):** Percorre os canais em ordem crescente (+) e decrescente (-).

Quando o menu estiver presente na tela, utilize as teclas ▲▼ para navegar pelos menus.

**7. OSD/OUT:** Apaga o Menu de Ajustes da tela do TV.

**8. SIZE:** Use para mudar o formato de tela (16:9 ou 4:3).

**9. MENU:** Utilize-a para entrar e sair do Menu de Ajustes.

**10. SLEEP:** Programa o tempo desejado para o desligamento do TV.

**11. Tecla DISP:** Pressione-a para visualizar informações sobre o canal sintonizado.

**12. P. CH:** Alterna entre o canal atual e o canal anteriormente sintonizado.

**13. COLOR SYS.:** Seleciona o sistema de transmissão de cores do TV (PAL-M / PAL N / NTSC M / AUTO).

**14. INPUT:** Pressione-a para abrir o menu de seleção da fonte de entrada. Use as teclas ▲▼ para selecionar a opção **AV** ou **TV**. Em seguida, pressione a tecla ▶ para confirmar a seleção.

**15. MUTE :** Desliga o som temporariamente (função MUTE). Pressione-a novamente para voltar ao volume normal.

### Colocação das pilhas

Abra e retire a tampa do compartimento de pilhas do controle remoto, coloque 2 pilhas R6 (AA) observando a polaridade (+ e -) indicada dentro do compartimento e recoloque a tampa.

#### NOTAS:

- Não misture pilhas de tipos diferentes. Por exemplo, pilhas comuns e alcalinas.
- Não misture pilhas novas e usadas ao colocá-las no controle remoto.
- Se não for usar o controle remoto por um longo período, retire as pilhas para evitar possíveis vazamentos.

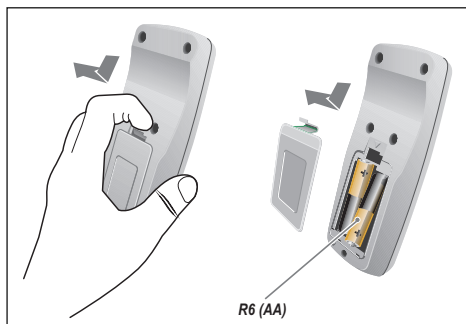

## Operação

### Como ligar e desligar o televisor

1. Pressione a tecla **ON/OFF** do painel lateral do TV ou a tecla **POWER** (⏻) do controle remoto para ligar o aparelho.
  - O som e a imagem surgirão depois de alguns segundos. O indicador **STANDBY** mudará de vermelho para a cor verde.
2. Pressione novamente a tecla **ON/OFF** do painel lateral do TV ou **POWER** (⏻) do controle remoto para desligar o TV.

### Função Auto Shut Off

A função Auto Shut Off desliga automaticamente o aparelho se ele ficar 5 minutos seguidos sem receber sinal do canal sintonizado (isto acontece quando a emissora sai do ar) ou se ficar sem receber sinal pela entrada de vídeo (isto acontece, por exemplo, quando um filme DVD chega ao final).

- As operações a seguir serão explicadas usando o controle remoto.

## Como navegar pelos menus

Esta seção vai ensinar como navegar e realizar ajustes pelo menu principal e submenu.

As etapas seguintes vão explicar o que faz cada um destes itens. Preocupe-se agora em entender como funciona a navegação e como ajustar os submenus selecionados.

1. Pressione a tecla **MENU** para ver o menu principal, que será mostrado durante alguns segundos.



2. Enquanto o menu principal estiver na tela do TV, utilize as teclas ▲ ou ▼ para percorrer pelos seguintes itens:

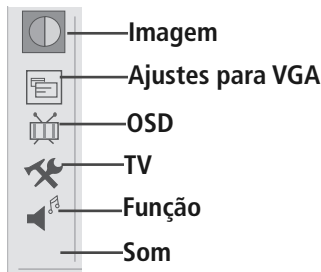

3. Assim que selecionar o item desejado, pressione a tecla ► para habilitar as opções do submenu.

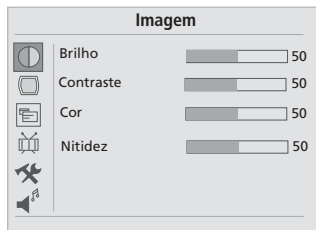

4. Utilize as teclas ▲ ou ▼ para percorrer pelas opções para baixo ou para cima até selecionar aquela que deseja ajustar.

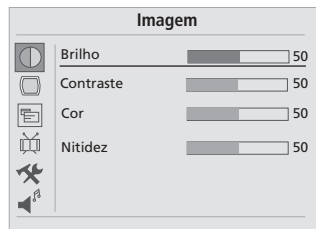

A opção selecionada muda de cor.

5. Com a opção realçada na tela, utilize as teclas ◀ ou ▶ para efetuar os ajustes ou alterações.
  6. Pressione a tecla **MENU** para voltar ao menu anterior.
  7. Para desligar o menu da tela, pressione a tecla **OSD/OUT**.
- Você também poderá pressionar repetidas vezes a tecla **MENU** até que o menu desapareça da tela do TV.

## Apresentação dos menus

Nesta seção você vai aprender para que serve cada um dos itens do menu principal e dos submenus.

### Imagem



**Brilho:** Acentua ou atenua o brilho da imagem.

**Contraste:** Clareia ou realça a imagem.

**Matiz:** Quando acentuado, reforça o vermelho. Quando atenuado, reforça o azul (somente para fontes NTSC).

**Cor:** Suaviza ou acentua a cor.

**Nitidez:** Suaviza ou acentua.

Na entrada **VGA** aparece a opção de temperatura de cor.

**Temp. Cor:** 6500K → 9300K → User.

## OSD

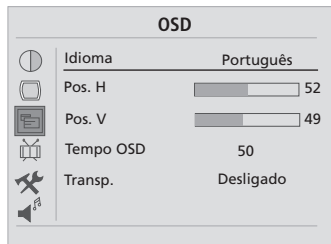

Aqui você pode ajustar o idioma de apresentação dos menus, deslocá-lo para cima ou para baixo, lateralmente, e mexer com o tempo de permanência dele na tela, além de determinar a intensidade de transparência da cor de fundo do menu.

**Idioma:** Português → Inglês → Espanhol







**Posição H** - desloca o menu horizontalmente na tela.







**Posição V** - desloca o menu verticalmente na tela.

**Tempo do OSD** - aumenta e diminui o tempo de permanência do menu na tela.

**Transparência** - aumenta e diminui a cor de fundo do menu. Existe também a opção desligado, que deixa o menu sem nenhuma transparência.

## TV

TV		
	Canal	4
	Sistema de Cor	PAL-M
	TV Source	AR
	Auto Sintonia	
	Sintonia Manual	Desligado
	AFT	Ligado
	Sintonia Fina	67.25 MHz
	Excluir	Desligado

TV		
	Canal	4
	Sistema de Cor	PAL-M
	TV Source	AR
	Auto Sintonia	▶ OK Cancel
	Sintonia Manual	
	AFT	Ligado

**Canal:** Sintonize o canal que está com chuviscos e ruidoso para tentar melhorar a recepção por meio da sintonia fina, explicado mais adiante.

**Sistema de cor:** Este recurso está relacionado ao sistema de recepção de cores do TV. Vem ajustado na posição Auto. (automático). As opções de ajustes são:  
PAL-M → PAL-N → AUTO → NTSC M

**TV Source:** Se você conectou uma antena de VHF/UHF, selecione a opção AR, ou selecione a opção CABO se a antena conectada é para sinal de cabo.

**Auto Sintonia:** Utilize este recurso para programar os canais ativos de sua região. Antes de realizar esta etapa, você deverá selecionar em **TV Source** o tipo de antena utilizada (Ar ou Cabo). Feito isso, selecione a opção **Auto Sintonia** e pressione a tecla ▶ para abrir a janela de seleção. Use as teclas ▲ ▼ para escolher a opção **OK** e pressione a tecla ▶ para dar início a programação automática de canais. Esse procedimento demora alguns segundos.

**Sintonia manual:** Use as teclas ▲ ou ▼ para sintonizar canais acima ou abaixo do atual.

**AFT (Sintonia Automática de Frequência):**

Ligado: ajusta a frequência da emissora sintonizada para a melhor imagem.

Desligado: Habilita o item Sintonia Fina, conforme descrito abaixo.

**Sintonia Fina:** Utilize este recurso para melhorar a sintonia de canais com ruído e chuviscos. Use as teclas ◀ ou ▶ para ajustar a melhor sintonia.

**Excluir:**

Desligado: o canal pode ser sintonizado pelas teclas **CHANNEL +/-** do controle remoto ou **ch+/ch-** do TV.

Ligado: o canal **não** pode ser sintonizado pelas teclas **CHANNEL +/-** do controle remoto ou **ch+/ch-** do TV.

## Função



**Reset:** Coloca todos os ajustes dos menus na condição de fábrica.

**Aspecto:** Permite ajustar o formato da imagem entre 16:9 (tela ampla) ou 4:3 (letter box). Na posição Auto, o ajuste será feito automaticamente de acordo com a transmissão do programa.

**Sleep:** Se você quer dormir assistindo TV sem se preocupar em desligá-lo, utilize este recurso e programe o tempo desejado para o desligamento. As opções são:

Desligado → 15 → 30 → 45 → 60 → 75 → 90 → 105 → 120. Estes tempos são dados em minutos.

**Closed Caption:** Exibe as legendas no idioma original ou em outros idiomas. Geralmente, a opção **CC1** exibe as legendas no idioma original, e a opção **CC2** exibe as legendas em outros idiomas.

Se você selecionar a opção **Desligado**, não aparecerá legendas durante a reprodução de programas com Closed Caption.

## Som

**Volume:** Aqui você pode programar o volume do som de modo que sempre que o TV for ligado, será com o volume ajustado neste item.

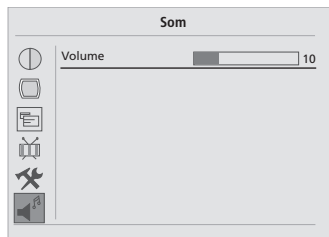

## Ajustes

Este menu poderá ser selecionado quando houver equipamento conectado na entrada **VGA PC**.

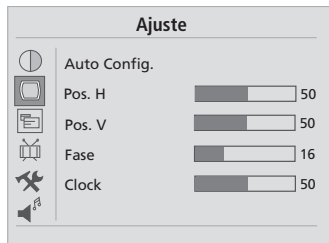

**Auto Config:** Ajusta as opções abaixo para a melhor condição.

**Posição H:** Ajuste de horizontal.

**Posição V:** Ajuste de vertical.

**Fase:** Ajuste de fase.

**Clock:** Ajuste de clock.

## Montagem do TV em parede

### Preparação da parede

Antes de furar a parede, certifique-se que não existe fiação embutida ou tubulação de água.

#### Notas:

- O suporte para fixar o televisor em parede não é fornecido com o televisor, e pode ser adquirido comercialmente.
- Se você não tiver habilidade suficiente para realizar a fixação do televisor em parede, confie esta tarefa a pessoas especializadas.
- A garantia não cobre danos causados por erro na instalação do televisor em parede.

1. Desligue o televisor e retire todos os cabos do painel traseiro (alimentação, antena etc.).
2. Deite cuidadosamente o televisor com a tela para baixo sobre uma superfície plana e firme que tenha tamanho suficiente para suportar toda a tela do televisor, de forma que o televisor fique apoiado sobre as bordas do gabinete e não diretamente sobre a tela onde aparece a imagem.
3. Instale a chapa do suporte de fixação (não fornecido) na traseira do gabinete do televisor, fixando-a com quatro parafusos apropriados nos furos indicados na ilustração.

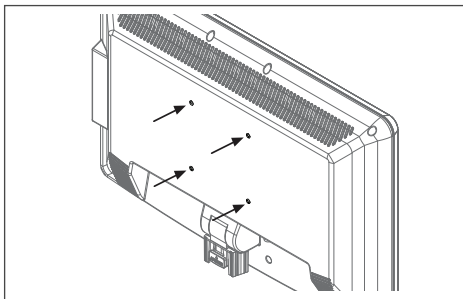

4. Instale o suporte de fixação na parede seguindo as instruções fornecidas com o suporte.
5. Conecte os cabos no painel traseiro.
6. Segurando firmemente e com cuidado o televisor, encaixe-o no suporte de parede seguindo as instruções fornecidas com o suporte.
7. Acomode adequadamente os cabos que foram conectados no painel traseiro do televisor, conforme o tipo de fixação que você escolheu fazer.

## Especificações para montagem

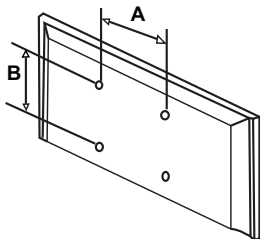

Instale o suporte em uma parede sólida e perpendicular ao chão.  
 Se a fixação for feita em algum outro material construtivo, entre em contato com o revendedor mais próximo.  
 Se instalado em teto ou em uma parede com inclinação, o TV poderá cair e ocasionar algum dano pessoal grave.

Especificação VESA ..... 100 (A) x 100 (B)  
 Parafuso ..... M4 x 10 mm  
 Quantidade ..... 4 parafusos

## Informações sobre a tela do LCD

A norma ISO 13406-2 estabelece a quantidade máxima de pixels ou subpixels não funcionais que são considerados aceitáveis em um display plano, classificando-os em 4 categorias que são: Classe I, Classe II, Classe III e Classe IV.

Pixel é o menor ponto que forma uma imagem digital, sendo que o conjunto de milhares de pixels formam a imagem inteira. Um pixel é formado por um conjunto de 3 subpixels (1 vermelho, 1 verde e 1 azul).

Um pixel ou subpixel pode ser considerado não funcional quando ele permanece constantemente aceso ou constantemente apagado durante a operação normal de uso do display.

A tabela abaixo que corresponde ao padrão estabelecido na norma ISO 13406-2 para painéis LCD Classe II, mostra os critérios de aceitação de pixels ou subpixels não funcionais para painéis LCD utilizado neste produto. Observando-se esses critérios, não é necessária a substituição do painel.

Resolução Padrão	Pixels			Subpixels
	Display	Acesos	Apagados	Acesos ou Apagados
1024 x 768	786.432	2	2	4
1280 x 800	1.024.000	2	2	5
1280 x 1024	1.310.720	3	3	7
1366 x 768	1.049.088	2	2	5
1400 x 1050	1.470.000	3	3	7
1440 x 900	1.296.000	3	3	7
1680 x 1050	1.764.000	4	4	9
1600 x 1200	1.920.000	4	4	10
1920 x 1080	2.073.600	4	4	10

Os desenhos exibidos neste manual são de caráter meramente ilustrativo e podem não representar a aparência exata do produto adquirido.

## Especificações técnicas

Sistemas de recepção de cores:— PAL-M, PAL-N, NTSC e seleção automática

Relação de aspecto: ————— 16:9

Quantidade de pixels: ————— 1366 horizontal x 768 vertical

Recepção de canais

(181 canais): ————— VHF CH de 2 a 13  
 UHF = CH de 14 a 69  
 TV a Cabo = CH de 1 a 125

Diagonal visual aproximada: ——— 18,5" (470 mm)

Alimentação AC (Free Voltage):— 100 a 240V AC - 50/60Hz

Alimentação DC: ————— 12V / 2A

Consumo máximo

de energia: ————— 20 W

Consumo Standby: ————— 0,60 kWh/mês

Potência de áudio: ————— 1,2 Watt RMS (por canal)

Saída/Entrada: ————— 1 entrada Vídeo composto /2  
 entradas de áudio (L/R)/1  
 entrada VGA PC/1 entrada de  
 antena (Ar / Cabo)

Peso: ————— 4 kg

Dimensões (L x A x P em mm): — sem pedestal 506 x 335 x 67  
 com pedestal 506 x 390 x 190

As fotos e os desenhos exibidos neste manual têm somente caráter ilustrativo e podem não representar a aparência exata do produto adquirido.

Produto e especificações sujeitos a alterações sem prévio aviso.

## Guia de solução de problemas

- O TV não liga e o indicador **Standby** está apagado.
  - Talvez a tomada elétrica tenha algum problema. Use outra tomada.
- O controle remoto não funciona.
  - As pilhas estão fracas. Troque-as por novas.
  - Verifique se a polaridade correta foi obedecida.
- Existem faixas ou linhas pontilhadas sobre a imagem.
  - Pode ser interferência causada pelo motor de eletrodoméstico ou de um automóvel que esteja por perto.
- A imagem tem "fantasma".
  - Mude a posição da antena.
- O TV não liga e o indicador **Standby** fica piscando rapidamente.
  - Existe algum defeito eletrônico no aparelho. Desligue o cabo de alimentação da tomada, conecte-o novamente e tente ligar o TV de novo. Se o problema persistir, desconecte o cabo de alimentação da tomada e entre em contato com o Serviço de Atendimento ao Consumidor.
- O TV desliga automaticamente logo depois de ter sido ligado, e o indicador **Standby** fica piscando rapidamente.
  - Ocorreu algum mau funcionamento interno no aparelho. Desconecte o cabo de alimentação da tomada, conecte-o novamente e tente ligar o TV. Se o problema persistir, desconecte o cabo de alimentação da tomada e entre em contato com o Serviço de Atendimento ao Consumidor.
- Funcionamento anormal ou o aparelho trava em uma função.
  - Alguma interferência pode ter desestabilizado os circuitos internos do aparelho. Retire o cabo de alimentação da tomada, aguarde alguns segundos e torne a ligá-lo.

### REQUISITOS PARA TER DIREITO À GARANTIA

Prezado consumidor: para ter direito à garantia abaixo especificada, é obrigatório apresentar no Serviço Autorizado a Nota Fiscal de Compra do Produto juntamente com este Termo de Garantia.

### PERÍODO DE GARANTIA

**365 dias**, que são compostos por **90** (noventa) dias da Garantia Legal mais **275** (duzentos e setenta e cinco) dias da Garantia Adicional.

### TERMOS E CONDIÇÕES DE GARANTIA

O fabricante garante, durante o período acima especificado contado a partir da data de compra, assistência técnica gratuita (peças e mão-de-obra) para o seu produto que apresentar defeitos de fabricação e/ou de peças, de acordo com os seguintes termos e condições:

### I - PEÇAS NÃO COBERTAS PELA GARANTIA

Materiais plásticos, gabinetes, microfones externos, antenas, cabos de alimentação, materiais acrílicos não estão incluídos na garantia, pois estão sujeitos a desgaste natural quando do uso do produto.

### II - A GARANTIA ESTARÁ INVALIDADA POR:

- A.** Danos causados por agentes da natureza (enchentes, terremotos, maresias, raios, insetos etc.).
- B.** Utilização do produto em desacordo com o manual de instruções.
- C.** Defeitos decorrentes do desgaste natural ou de negligência do consumidor no cumprimento das instruções contidas no seu manual de operações.
- D.** Se o produto for examinado, alterado, adulterado, fraudado, ajustado ou consertado por pessoa não credenciada pelo fabricante.

- E.** Se ocorrer a ligação deste produto a instalações elétricas inadequadas, diferentes das recomendadas no manual ou sujeitas a flutuações de tensões.
- F.** Danos causados por acidentes (quedas, batidas, etc) ou descuido no manuseio.
- G.** Exposição direta do aparelho aos raios solares e/ou em ambientes inadequados com umidade excessiva ou oscilações bruscas de temperatura, poeira, etc.
- H.** Danos causados ao aparelho ou ao controle remoto por vazamento da(s) pilha(s).
- I.** Se a etiqueta que contém o número de série do produto (aquela que está afixada no aparelho) estiver adulterada, rasurada ou removida.
- J.** Se a NOTA FISCAL apresentar rasuras, emendas ou modificações.
- K.** Defeitos decorrentes do uso do produto fora das aplicações exclusivamente domésticas e regulares para as quais foi projetado.

### III - SERVIÇO AUTORIZADO

- A.** A Assistência Técnica decorrente da garantia será prestada exclusivamente pelos Serviços Autorizados devidamente nomeados pelo fabricante. Para saber se existe um Serviço Autorizado perto de sua residência, entre em contato com o SAC (Serviço de Atendimento ao Consumidor). O telefone está na contra capa deste manual. Você também poderá consultar o serviço on-line via Internet **[www.cce.com.br](http://www.cce.com.br)**
- B.** O Consumidor será responsável pelo envio e retirada do equipamento à Assistência Técnica Autorizada.

**PRODUZIDO NO  
PÓLO INDUSTRIAL  
DE MANAUS**



CONHEÇA A AMAZÔNIA

Nº de Série

# SAC

**Serviço de  
Atendimento ao  
Consumidor**

De segunda-feira a sexta-feira, das 8:00h às 18:00h, pelos telefones:

**(0xx11) 2112-1001** na cidade de São Paulo-SP e na região da Grande São Paulo

**0800-727-5665** nas demais localidades do Brasil

Visite nosso site: [www.cceinfo.com.br](http://www.cceinfo.com.br)

INDÚSTRIA BRASILEIRA

1.06.73179.07

