

TERMO DE GARANTIA

Prezado Consumidor:

O **DISTRIBUIDOR AUTORIZADO LENOXX** assegura ao proprietário-consumidor deste aparelho garantia contra qualquer defeito de material ou de fabricação que nele se apresentar no prazo legal de 90 (noventa) dias mais 90 (noventa) dias de cortesia, totalizando 180 (cento e oitenta) dias, contados a partir da data de emissão da Nota Fiscal de Venda, desde que tenha sido instalado e utilizado conforme orientações contidas no Manual do Usuário e exclusivamente para uso doméstico.

O **DISTRIBUIDOR AUTORIZADO LENOXX** restringe sua responsabilidade à substituição das peças defeituosas desde que, a critério de seu técnico credenciado, se constatem falhas em condições normais de uso.

NÃO ESTÃO COBERTOS PELA GARANTIA:

- 1 materiais plásticos, gabinetes, antenas e pilhas (quando fornecidas);
- 2 a eliminação de interferências externas ao produto, que prejudiquem seu desempenho, correção de problemas de recepção inerentes ao local ou decorrentes do uso de antenas inadequadas;
- 3 o transporte, mão de obra e remoção de produtos para conserto e/ou instalação e atendimento em domicílio;
- 4 o atendimento em cidades que não possuam serviços autorizados, sendo as despesas e riscos de transporte de ida e volta do aparelho à autorizada de total responsabilidade do consumidor.

O DISTRIBUIDOR AUTORIZADO LENOXX DECLARA A GARANTIA NULA OU SEM EFEITO:

- 1 se o aparelho sofrer qualquer dano provocado por queda, acidentes, agentes da natureza;
- 2 se for usado em desacordo com o Manual do Usuário;
- 3 se for ligado a rede elétrica imprópria;
- 4 em caso de flutuações excessivas de energia elétrica;

- 5 em caso de uso comercial/profissional;
- 6 se forem utilizadas mídias não originais;
- 7 se o número de série for removido ou rasurado;
- 8 em caso de rasura da Nota Fiscal, ou na ausência da apresentação desta;
- 9 se o aparelho for alterado, apresentar sinais de violação, ajuste ou conserto por pessoa não credenciada pelo **DISTRIBUIDOR AUTORIZADO LENOXX**;
- 10 se o produto adquirido provier de venda no estado, caracterizada por meio de Nota Fiscal de Venda, ou ainda se o preço de venda for muito inferior ao praticado pelo mercado;
- 10a no caso de venda no estado ou mostruário, não nos responsabilizamos pela ausência de quaisquer acessórios.

O **DISTRIBUIDOR AUTORIZADO LENOXX** obriga-se a prestar os serviços acima referidos somente nas localidades onde mantiver oficinas de serviços, próprias ou especificamente autorizadas, para atender este aparelho. O proprietário-consumidor será, portanto, o único responsável pelas despesas e riscos de transporte deste aparelho à oficina autorizada **LENOXX SOUND** mais próxima (ida e volta).

NOTA. A Lennox Sound se isenta de qualquer responsabilidade decorrente da aquisição da chamada garantia estendida perante qualquer seguradora/revenda. O prazo de garantia se restringe ao total acima mencionado.

SAC - SERVIÇO DE ATENDIMENTO AO CLIENTE

Para elucidar qualquer dúvida sobre os produtos Lennox Sound, efetuar reclamações e obter informações da nossa rede de serviços autorizados, favor entrar em contato com o nosso serviço de atendimento pelo telefone **(11) 3339-9954** (São Paulo) ou DDG **0800-77-29-209** (demais localidades), ou pelo e-mail **sac@lenoxxsound.com.br**. Consulte nosso site: **www.lenoxxsound.com.br**. A garantia é válida somente em território brasileiro.

Lennox[®]
sound

Lennox[®]
sound

CD/MP3/USB PLAYER

com Rádio AM/FM estéreo

BD-122



com Entrada Auxiliar

MANUAL DO USUÁRIO

Parabéns!

Você acaba de se tornar proprietário de um aparelho de alta qualidade, o CD/MP3/USB Player com Rádio AM/FM **BD-122**. Leia atentamente este Manual de Instruções para que possa usufruir todas as funções do aparelho. Agradecemos a sua escolha, pois sua satisfação é a nossa maior meta.

Distribuidor Autorizado Lenoxx

LEIA ANTES DE USAR O APARELHO

Para evitar danos ou acidentes, leia atentamente as instruções abaixo antes de instalar e usar o aparelho.

LIGAÇÃO À REDE ELÉTRICA

Antes de ligar o aparelho, certifique-se que a chave de voltagem está ajustada para a voltagem da rede elétrica local. Desenrole o cabo de força e insira o plugue fêmea no soquete CA do aparelho e a outra ponta, com dois pinos, numa tomada CA da rede elétrica.

OBS: Quando não for usar o aparelho por longo período de tempo, remova o cabo de força da tomada, puxando sempre pelo plugue, nunca pelo fio.

CUIDADO:

Para evitar risco de incêndio ou choque elétrico, não exponha estes produto a chuva ou umidade. Não abra este produto nem tente fazer qualquer reparo em seu interior. Se necessário, encaminhe este produto a um serviço autorizado.

AC OPERATION

Before operation please make sure voltage on the set corresponds to the voltage of your local area. Unravel the AC power cord; insert one end into the AC socket on the set and the other end into a standard AC outlet.

OBS: When this appliance is not in use, unplug the AC power cord completely from AC power socket by pulling the plug. Never pull the power cord itself.

WARNING:

To prevent fire or shock hazard, do not expose this appliance to rain or moisture. Do not remove cover. There are no user serviceable parts inside. Refer servicing to qualified service personnel.



CUIDADOS com a VENTILAÇÃO

Não obstrua os orifícios de ventilação deste produto.

VENTILATION WARNING

Do not impede normal ventilation of this product's intended use.

CUIDADOS COM LÍQUIDOS

Este produto não deve ficar exposto à chuva, goteiras ou umidade. Não coloque sobre este produto vasos ou jarras contendo líquidos.

DRIPPING WARNING

Do not expose this product to dripping or splashing. Do not place objects filled with liquid, such as vases, on top of this product.

ESPECIFICAÇÕES TÉCNICAS

CD PLAYER

Nº de canais	2
Captação com laser semiconductor	3 feixes
Resposta de frequência	100 Hz a 16 kHz

RÁDIO AM/FM

Faixas de sintonia	AM: 530 a 1600 kHz FM: 88 a 108 MHz
Antenas	FM: antena telescópica AM: antena de ferrite embutida

APARELHO

Especificações elétricas	CA: 120/230V ~ 60Hz CC: 9V 1,5V x 6 pilhas médias
Potência	2,5W RMS (2 x 1,25W RMS)
Consumo	15W
Peso	Produto: 1,35 kg Total: 1,6 kg
Dimensões (A x L x P)	130 x 220 x 265 mm
Temperatura operacional	5 a 45 °C
Acessórios	Manual do Usuário e cabo de força

Projeto e especificações sujeitos a alterações sem aviso prévio. [CQ_Rev.01_Nov_10]

RÁDIO

- 1 Coloque o seletor de função na posição «RADIO».
- 2 Selecione a faixa desejada deslizando o seletor de faixa até posição correspondente: «AM», «FM» ou «FM ST».
- 3 Gire o botão de sintonia até sintonizar a emissora desejada.
 - ♦ Se você selecionou a faixa **FM ST** e a emissora sintonizada estiver transmitindo em estéreo, o indicador **FM STEREO** acenderá. Se o sinal estereofônico for fraco ou houver muita estática e ruído de fundo, experimente colocar o seletor de função na posição **FM**. A recepção monaural geralmente é mais nítida. O indicador **FM STEREO** apagará.
- 4 Ajuste o volume de acordo com a sua preferência.
- 5 Para desligar o aparelho coloque o seletor de função na posição «OFF».

USO DAS ANTENAS PARA FM E AM

- ❑ **FM.** Estenda ao máximo a antena telescópica. Incline-a e gire-a até obter a melhor sintonia possível.
- ❑ **AM.** Como este aparelho possui uma antena embutida para AM, gire o aparelho inteiro até obter a melhor sintonia possível.

USB

- 1 Coloque o seletor de função na posição «CD/MP3/USB/AUX».
- 2 Insira o conector USB de um dispositivo portátil de MP3, memória Flash ou Pen Drive na entrada USB.
- 3 Para acionar o modo USB, pressione e mantenha pressionada por alguns segundos a tecla **PLAY/PAUSE/USB ▶II**.
 - ♦ O display mostrará a mensagem **USB** e, logo em seguida, o número total de faixas gravadas no dispositivo.
- 4 Pressione a tecla **PLAY/PAUSE/USB ▶II** para iniciar a reprodução a partir da primeira faixa.
 - ♦ Como na reprodução de um disco, pressione outra vez a tecla **PLAY/PAUSE/USB ▶II** para interromper temporariamente a reprodução. Para reiniciar, pressione mais uma vez a tecla **PLAY/PAUSE/USB ▶II**.
 - ♦ As funções disponíveis para discos MP3 também estão disponíveis para os arquivos MP3 gravados no dispositivo USB e o modo de acessá-las é idêntico.
- 5 Para encerrar a reprodução, pressione a tecla **STOP ■**.
- 6 Para retornar ao modo CD, pressione e mantenha pressionada por alguns segundos a tecla **PLAY/PAUSE/USB ▶II**.

IMPORTANTE. Ao inserir ou retirar um dispositivo USB, desligue antes o aparelho. Caso contrário, todo o conteúdo do dispositivo poderá ser apagado. Também recomendamos desconectar o dispositivo USB durante a reprodução de discos.

CUIDADOS BÁSICOS

- ❑ **ATENÇÃO.** Ouvir música acima de 85 decibéis pode causar danos ao sistema auditivo (Lei Federal nº 11.291/06).
- ❑ Os orifícios de ventilação do aparelho devem sempre permanecer desobstruídos. Nunca o coloque em um lugar que possa tapar os orifícios de ventilação.
- ❑ Use o aparelho sobre uma superfície firme e nivelada, livre de vibrações, e não coloque nada sobre ele.
- ❑ Não use o aparelho sob a luz direta do sol, perto de fontes de calor ou em locais muito quentes.
- ❑ Mantenha o aparelho longe de fontes magnéticas.
- ❑ Mantenha o aparelho afastado de outros eletroeletrônicos domésticos (computadores, fax) que geram ruído eletrônico.
- ❑ Nunca use este aparelho perto da água ou em locais muito úmidos.
- ❑ Ao retirar o cabo de força da tomada, sempre segure-o pelo plugue, pois puxar o próprio cabo pode danificar a fiação interna.
- ❑ Desligue o aparelho da tomada durante tempestades com raios.
- ❑ Nunca coloque objetos com água ou outro líquido sobre o aparelho. Se houver derramamento de líquido sobre o aparelho, desligue-o imediatamente da tomada e entre em contato com um posto de assistência técnica.
- ❑ Esse aparelho contém pontos de voltagem perigosamente elevadas em seu interior.
- ❑ Limpe apenas com um pano seco macio.
- ❑ Nunca retire a tampa do gabinete. Você pode levar choque em algumas peças internas e danificar o aparelho.
- ❑ Nunca use óleo, solvente, derivados de petróleo, *thinner* ou inseticida no aparelho.
- ❑ Nunca insira objetos estranhos no compartimento do disco ou nas aberturas do aparelho.
- ❑ Sobre condensação: Mudanças bruscas de temperatura e armazenamento ou funcionamento em ambientes muito úmidos podem provocar condensação no interior do aparelho, o que poderá danificá-lo. Se isso acontecer, deixe o aparelho ligado sem nenhum disco seu interior por cerca de uma hora.
- ❑ Se o aparelho não funcionar corretamente devido a descarga eletrostática, desligue-o, retire o plugue da tomada, aguarde alguns minutos e volte a ligá-lo.
- ❑ Assegure-se que todas as conexões elétricas (incluindo o plugue do cabo de força e quaisquer extensões elétricas porventura usadas) estejam corretas e em acordo com as instruções dos fabricantes.
- ❑ Retire o cabo de força da tomada se não for usar o aparelho por um longo período de tempo.
- ❑ Interrompa o uso do aparelho se este não estiver funcionando corretamente ou se estiver de alguma forma danificado. Retire o cabo de força da tomada e consulte um técnico especializado.

CONHEÇA O SEU APARELHO

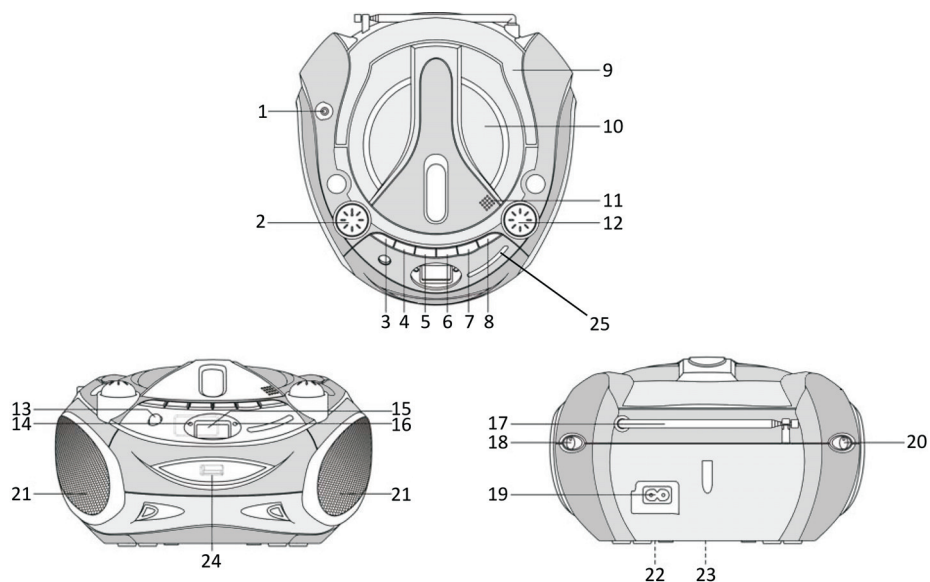

- 1** Entrada **AUX**
Use para conectar outros aparelhos.
- 2** Controle de volume
Gire para ajustar a altura do som.
- 3** Tecla **FOLD+ / +10**
Pressione para saltar 10 faixas para frente ou avançar para a pasta seguinte.
- 4** Tecla **PROG. / P-MODE**
Pressione uma ou mais vezes para acessar modo de programação, modo de repetição, reprodução aleatória e função Introscan.
- 5** Tecla **BACK** ⏮
Pressione e solte para selecionar faixas. Pressione e mantenha pressionada para retroceder rapidamente.
- 6** Tecla **NEXT** ⏭
Pressione e solte para selecionar faixas. Pressione e mantenha pressionada para avançar rapidamente.
- 7** Tecla **PLAY/PAUSE/USB** ▶||
Pressione para iniciar/pausar a reprodução de um disco ou dispositivo USB.
- 8** Tecla **STOP** ■
Pressione para cancelar a reprodução ou apagar um programa armazenado na memória.
- 9** Alça dobrável para transporte
- 10** Compartimento do disco
Abra o compartimento do disco para inserir um CD no seu interior.
- 11** Tecla **OPEN/CLOSE** ▲
Pressione para abrir/fechar o compartimento do disco.
- 12** Botão de sintonia
Gire para sintonizar emissoras AM e FM.
- 13** Tecla **BASS BOOST**
Pressione para intensificar sons graves.

CUIDADOS COM OS DISCOS

- ❑ Nunca encoste na superfície de um disco.

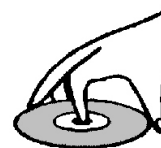

- ❑ Nunca grude etiquetas ou qualquer tipo de material na superfície de um disco.

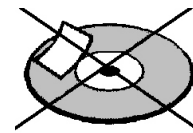

Segure o disco pela borda

- ❑ Nunca use produtos químicos como sprays para discos, líquidos antiestática, benzeno ou thinner: estes produtos podem danificar permanentemente a superfície do disco.
- ❑ Recoloque os discos na embalagem original assim que terminar de tocá-los.

- ❑ Não exponha um disco à luz direta do sol, à umidade excessiva ou a altas temperaturas por períodos prolongados.
- ❑ Nunca insira mais de um disco na bandeja do compartimento.
- ❑ Nunca insira um disco de cabeça para baixo no interior do compartimento.
- ❑ Nunca force o fechamento do compartimento com um disco mal inserido dentro.
- ❑ Se houver manchas de dedos ou poeira na superfície do disco, limpe-o com um pano macio em movimentos retos do centro para fora. Nunca limpe um CD ou DVD com movimentos circulares.

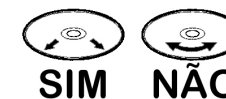
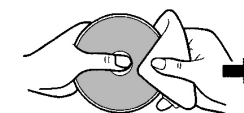

COMO REPETIR FAIXAS/PASTAS

UMA FAIXA (CD de áudio/MP3)

Durante a reprodução, pressione a tecla **PROG./P-MODE** *uma* vez para repetir continuamente a faixa atual, até a tecla **STOP** ■ ser pressionada.

- ♦ O indicador  ficará piscando no display.

O DISCO INTEIRO (CD de áudio/MP3)

□ Durante a reprodução, pressione a tecla **PROG./P-MODE** *duas* vezes para repetir continuamente o disco inteiro, até a tecla **STOP** ■ ser pressionada.

- ♦ O indicador  permanecerá aceso no display.

UMA PASTA INTEIRA (só discos MP3)

Durante a reprodução, pressione a tecla **PROG./P-MODE** *três* vezes para repetir continuamente todo o conteúdo da pasta atual, até a tecla **STOP** ■ ser pressionada.





- ♦ O indicador  **FOLDER** permanecerá aceso no display.

PARA CANCELAR

□ Para cancelar o modo de repetição, pressione a tecla **PROG./P-MODE** até que o indicador  apague no display.

COMO CRIAR UM PROGRAMA

Esta função permite a você criar um programa para reproduzir até 20 faixas de um CD de áudio (ou 99 faixas de um disco MP3) na ordem em que desejar.

- 1 Com o aparelho parado (modo **STOP**), pressione a tecla **PROG./P-MODE**.
 - ♦ O display mostrará **PG 1** e o indicador **PROGRAM** começará a piscar.
- 2 Pressione a tecla **BACK**  ou **NEXT** , até que o número da faixa que você deseja incluir no programa apareça no display.
- 3 Pressione a tecla **PROG./P-MODE** para incluir essa faixa no programa.
 - ♦ O display então mostrará **PG 2**.
- 4 Repita as etapas 2 e 3 até incluir no programa todas as faixas desejadas.
- 5 Para iniciar a reprodução do programa a partir da primeira faixa, pressione a tecla **PLAY/PAUSE/USB** .
- 6 Durante a reprodução do programa, você pode pressionar as teclas **NEXT**  ou **BACK**  para avançar ou recuar.
- 7 Para apagar o programa da memória, pressione suas vezes a tecla **STOP** ■.

COMO REPRODUZIR EM ORDEM ALEATÓRIA

Este aparelho pode reproduzir as faixas de um disco sem ordem predeterminada.

- 1 Durante a reprodução, pressione uma ou mais vezes a tecla **PROG./P-MODE** até que o indicador **RDM** apareça no display.
 - ♦ A partir da faixa seguinte (ou imediatamente se você pressionar a tecla **NEXT** ) , todas as faixas do disco serão reproduzidas em ordem aleatória uma vez.
- 2 Para cancelar a função, aguarde a reprodução de todas as faixas ou pressione duas vezes a tecla **STOP** ■.

- 14 **Indicador POWER**
Acende quando o aparelho está ligado.
- 15 **Display**
Mostra o número total de faixas ou da faixa atual.
- 16 **Indicador FM estéreo**
Acende quando uma emissora FM estiver transmitindo em estéreo e o seletor de faixa estiver na posição **FM ST**.
- 17 **Antena telescópica para FM**
Estenda ao máximo e gire até obter a melhor sintonia possível.
- 18 **Seletor de faixa**
Para escolher entre **AM**, **FM** e **FM ST**.
- 19 **Soquete do cabo de força**
Insira aqui o plugue fêmea do cabo de força.
- 20 **Seletor de função**
Deslize esta chave para escolher entre ouvir o CD Player, um dispositivo USB, a entrada Auxiliar e o Rádio.
- 21 **Alto-falantes**
- 22 **Seletor de voltagem**
Selecione a voltagem correta antes de ligar o aparelho (localizado embaixo do aparelho).
- 23 **Compartimento das pilhas**
Abra para inserir e retirar pilhas.
- 24 **Porta USB**
Conecte aqui o dispositivo USB.
- 25 **Dial das emissoras**
Indica a frequência da emissora sintonizada.

ENTRADA AUXILIAR

O BD-122 possui uma entrada auxiliar à qual você pode conectar outros aparelhos.

- 1 Coloque o seletor de função na posição «CD/MP3/USB/AUX».
- 2 Insira o plugue de um cabo de áudio (não incluso) na entrada **AUX-IN** localizada na parte superior do aparelho (veja item 1, página 3).
 - ♦ O aparelho entra automaticamente em modo **AUX**.
- 3 Insira o plugue da outra extremidade do cabo de áudio na saída **AUDIO OUT** do aparelho que deseja conectar ao BD-122 (um MP3 player, por exemplo).
- 4 Ajuste o volume de ambos os aparelhos de acordo com a sua preferência.
- 5 Inicie a reprodução do aparelho auxiliar.

TECLA BASS BOOST

Pressione para intensificar os sons graves. Pressione novamente para desativar a função.

FONTES DE ENERGIA

PILHAS

- 1 Abra o compartimento de pilhas.
- 2 Insira 6 pilhas médias (tamanho "C"), respeitando a polaridade indicada no interior do compartimento.
 - ♦ **OBS.** Pilhas não inclusas. Recomendamos o uso de pilhas alcalinas.
- 3 Feche o compartimento de pilhas.

OBSERVAÇÕES

- Sempre substitua todas as pilhas de uma só vez.
- Nunca misture pilhas novas e velhas, nem pilhas de tipos diferentes.
- Se não for usar o aparelho ou as pilhas por um longo período de tempo, retire as pilhas do interior do compartimento para evitar o risco de vazamento e corrosão.
- Som baixo ou distorcido pode indicar que as pilhas estão fracas. Retire as pilhas gastas e substitua-as por novas.
- A vida útil das pilhas depende do volume de som. Quanto mais alto volume, maior o consumo de pilhas.

REDE ELÉTRICA

- 1 Coloque o seletor de voltagem (localizado embaixo do aparelho) na posição correspondente à voltagem da rede elétrica local.
 - ♦ **ATENÇÃO: Conectar o aparelho à voltagem errada pode danificá-lo gravemente e implica na perda da garantia.**
- 2 Insira o plugue pequeno do cabo de força no soquete CA na parte de trás do aparelho e o plugue maior em uma tomada com voltagem correspondente à do aparelho.
 - ♦ As pilhas serão automaticamente desconectadas.
- 3 Para desligar o aparelho coloque o seletor de função na posição **OFF**.
 - ♦ Se não for usar o aparelho por mais de uma semana, retire o cabo de força da tomada.

CD PLAYER

REPRODUÇÃO

Este aparelho reproduz CDs de áudio, MP3, CDs de áudio digital finalizado em mídia CD-R ou CD-RW, e discos em formato digital CD-DA em mídia CD-R ou CD-RW.

- 1 Coloque o seletor de função na posição «CD/MP3/USB/AUX».
- 2 Pressione a tecla **OPEN/CLOSE ▲** para abrir o compartimento do disco.
- 3 Insira um disco no interior do compartimento, com a etiqueta ou parte impressa voltada para cima, e pressione a tecla **OPEN/CLOSE ▲** para fechar o compartimento.
 - ♦ Aguarde alguns segundos, até que o número total de faixas apareça no display.
 - ♦ Se não houver disco no compartimento ou o disco for inserido de cabeça para baixo, o display mostrará **NO CD**.
- 4 Para iniciar a reprodução, pressione a tecla **PLAY/PAUSE/USB ▶II**.
 - ♦ O disco começará a ser reproduzido a partir da primeira faixa. O display mostrará o indicador **▶** e o número da faixa sendo reproduzida.
- 5 Para interromper a reprodução temporariamente, pressione outra vez a tecla **PLAY/PAUSE/USB ▶II**. Para reiniciar, pressione mais uma vez a tecla **PLAY/PAUSE/USB ▶II**.
- 6 Para encerrar a reprodução, pressione a tecla **STOP ■**.
 - ♦ Sempre pare a reprodução pressionando a tecla **STOP ■** antes de abrir o compartimento do disco.
- 7 Para desligar o aparelho coloque o seletor de função na posição «OFF».

COMO SELECIONAR UMA FAIXA

Com o CD Player parado ou em modo de reprodução, pressione a tecla **BACK ◀◀** ou **NEXT ▶▶** uma ou mais vezes até o número da faixa desejada aparecer no visor. Em seguida, pressione a tecla **PLAY/PAUSE/USB ▶II** para iniciar a reprodução a partir dessa faixa.

COMO ESCOLHER UM TRECHO

Durante a reprodução de um disco, pressione e mantenha pressionada a tecla **BACK ◀◀** (para retroceder rapidamente) ou **NEXT ▶▶** (para avançar rapidamente) até chegar ao trecho desejado. Solte a tecla para iniciar a reprodução a partir desse ponto.

COMO ESCOLHER UMA FAIXA/PASTA (só MP3)

Se o número da faixa for superior a 10, pressione a tecla **FOLD+/+10** para avançar dez faixas de uma vez. Por exemplo, para selecionar a faixa 17 de um disco, pressione a tecla **FOLD+/+10** uma vez e, logo em seguida, a tecla **NEXT ▶▶** seis vezes.

Se o disco MP3 tiver mais de uma pasta, pressione e mantenha pressionada por 2 segundos a tecla **FOLD+/+10** para acessar a pasta seguinte.

FUNÇÃO INTROSCAN (só CD de áudio)

Durante a reprodução, pressione uma ou mais vezes a tecla **PROG./P-MODE**, até que o indicador **INTRO** apareça no display.

- ♦ O aparelho irá reproduzir os 10 segundos iniciais de cada faixa do disco.

Para cancelar a função, pressione mais uma vez a tecla **PROG./P-MODE**.