



MANUAL DO PROPRIETÁRIO

3D Network Blu-ray Disc™ / DVD Player

Antes de ligar seu aparelho, por favor, leia cuidadosamente este manual e mantenha-o para futuras referências. Desenhos e Especificações estão sujeitas a mudanças sem prévio aviso.

MODELO
BX580

P/NO : MFL63727925

1

Instruções de segurança



CUIDADO
RISCO DE CHOQUE ELÉTRICO
NÃO ABRIR

CUIDADO: PARA REDUZIR O RISCO DE CHOQUE ELÉTRICO, NÃO REMOVA A TAMPA TRASEIRA. NÃO INSIRA OBJETOS DENTRO DO APARELHO. NÃO EXISTEM PEÇAS PARA AJUSTE PELO USUÁRIO. ENCAMINHE-O AO SERVIÇO TÉCNICO AUTORIZADO.



Este símbolo do raio com ponta de seta dentro de um triângulo equilátero alerta o usuário para a existência de tensão perigosa não isolada dentro do gabinete do aparelho, podendo ser de nível suficiente para constituir um risco de choque elétrico para as pessoas.



O ponto de exclamação dentro de um triângulo equilátero chama a atenção do usuário para importantes instruções de funcionamento e manutenção contidas na literatura que acompanha a este produto.

Cuidados e advertências

ADVERTÊNCIA: PARA EVITAR RISCOS DE INCÊNDIO OU CHOQUE ELÉTRICO, NÃO EXPONHA ESTE APARELHO À CHUVA OU UMIDADE.

ADVERTÊNCIA: Não instale este equipamento em locais confinados, tais como estantes de livros ou locais semelhantes.

CUIDADO: Não bloqueie as aberturas de ventilação. Instale de acordo com as instruções do fabricante. Os vãos e aberturas no gabinete são fornecidos para ventilação, para assegurar uma operação confiável do produto, e para proteger contra aquecimento excessivo. As aberturas jamais devem ser bloqueadas colocando o produto em uma cama, sofá, carpete ou outra superfície similar. Este produto não deve ser colocado em uma instalação embutida, como uma

prateleira de livros ou estante, salvo se ventilação adequada for fornecida e se as instruções do fabricante forem seguidas.

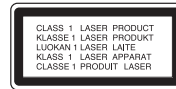

CUIDADO: Este produto utiliza um sistema laser. Para usar este produto de maneira adequada, leia atentamente este manual e guarde-o para posterior consulta. Caso o aparelho precise de manutenção, procure um centro de assistência técnica autorizada. O uso de controles, ajustes ou procedimentos distintos dos aqui especificados pode ocasionar exposição a radiação perigosa. Para evitar a exposição direta ao raio laser, não tente abrir o gabinete. Se aberto, a radiação laser fica visível. NÃO OLHE PARA O FEIXE.

PRECAUÇÕES com o cabo de alimentação

Para a maioria dos aparelhos é recomendável o uso de um circuito dedicado ou exclusivo.

Ou seja, um circuito com uma única tomada que alimenta apenas um aparelho e não tem circuitos de derivação. Para certificar-se, veja a página de especificações deste manual do usuário. Não sobrecarregue as tomadas. É perigoso usar tomadas sobrecarregadas, frouxas ou danificadas, assim como extensões, cabos de alimentação desfiados ou com isolamento trincado. Qualquer descuido desse tipo pode provocar choque elétrico ou incêndio. Examine periodicamente o cabo de alimentação, e se seu aspecto indicar que está danificado ou deteriorado, desligue-o, não use o aparelho e procure uma assistência técnica autorizada para substituir o cabo pela correspondente peça de reposição. Proteja o cabo de alimentação contra maltrato físico ou mecânico, evitando torcê-lo, dobrá-lo, apertá-lo com a porta ou pisar nele. Em especial, tome cuidado com os plugues, as tomadas e o ponto em que o cabo sai do aparelho. Para desligar a energia da rede elétrica retire o cabo de alimentação. Ao instalar o produto assegure-se de ter acesso facilitado à tomada.

Este equipamento está equipado com bateria portátil ou acumulador.

A maneira segura de se remover a bateria do equipamento: Remova a pilha velha ou o cartucho de pilhas, siga os passos na ordem inversa da montagem. Para evitar contaminação do ambiente e acarretar possível dano à saúde humana e animal, as pilhas velhas devem ser colocadas em contêineres apropriados nos locais designados de coleta desse tipo de lixo. Nunca descarte pilhas velhas no lixo comum. É recomendado que seja usado sistemas de reembolso gratuito de pilhas e acumuladores. As pilhas não devem ser expostas a calor excessivo como raios de sol, ao fogo ou serem partidas.

CUIDADO: O aparelho não deve ser exposto a água (gotejamento ou respingo), nem se deve colocar em cima dele nenhum objeto cheio de líquido, como vasos, jarras, etc.

Este equipamento opera em caráter secundário, isto é, não tem direito a proteção contra interferência prejudicial, mesmo de estações do mesmo tipo, e não pode causar interferência a sistemas operando em caráter primário.

Este equipamento opera em caráter secundário, isto é, não tem direito a proteção contra interferência prejudicial, mesmo de estações do mesmo tipo, e não pode causar interferência a sistemas operando em caráter primário.

Avisos sobre direitos autorais

- Em função do AACCS (Advanced Access Content System, ou sistema de conteúdo de acesso avançado, em inglês) ter sido aprovado como o sistema de proteção de conteúdo para o formato BD, similar ao uso do CSS (Content Scramble System = sistema de embaralhamento de conteúdo) para o formato DVD, certas restrições são impostas na reprodução, saída de sinais analógicos, etc. de conteúdos protegidos pelo AACCS. O funcionamento deste produto e suas restrições variam de acordo com o período em que o produto foi comprado, pois, algumas restrições podem ter sido adotadas e/ou alteradas pelo sistema AACCS após a fabricação deste produto.
- Além do mais, as marcas BD-ROM e BD+ são adicionalmente usadas como sistemas de proteção de conteúdo para o formato BD, o qual impõe certas restrições inclusive restrições de reprodução para conteúdos protegidos da marca

BD-ROM e/ou BD+. Para maiores informações sobre o sistema AACCS, BD-ROM Mark, BD+, ou sobre este produto, favor entrar em contato com um serviço de assistência técnica autorizado.

- Muitos discos BD-ROM/DVD são codificados com proteção de cópias. Por causa disto, você deve apenas conectar o seu aparelho diretamente em sua TV e não a um VCR. A conexão a um VCR resultará em imagens distorcidas dos discos protegidos contra cópias.
- Este produto incorpora tecnologia de proteção de direitos autorais o qual é protegido por patentes dos EEUU e outros direitos de propriedade intelectual. O uso dessa tecnologia de proteção a direitos autorais deve ser autorizado pela Macrovision Corporation e fica restrito ao âmbito residencial e a outros usos limitados, salvo autorização expressa dessa empresa. A engenharia reversa ou desmontagem fica proibida.
- De acordo com a legislação sobre direitos autorais dos EEUU e de outros países, a gravação não autorizada, uso, exibição, distribuição, ou reapresentação de programas de televisão, fitas de vídeos, discos BD-ROM, DVDs, CDs e outros materiais podem sujeitar o infrator a responsabilidades cíveis e/ou criminais

Apresentação

Prezado Consumidor,

Parabéns, você acaba de adquirir um produto da LG, um dos maiores grupos empresariais do mundo, presente em mais de 150 países e fábricas instaladas nos 4 continentes, atuando em diversos setores do mercado como química, energia, maquinaria, metais, finanças, serviços, trade, indústria elétrica e eletrônica.

No Brasil, a LG Electronics instalou-se em 1997, com dois complexos industriais: um em Manaus (AM), onde está produzindo diversos modelos de eletroeletrônicos (TVs, aparelhos de DVD, Áudio, Home Theaters e Condicionadores de Ar) e outro em Taubaté (SP), no qual é fabricada uma linha completa de monitores de vídeo para computadores e telefones celulares digitais.

A LG Electronics comercializa ainda refrigeradores, drives de CD, CD-ROM, DVD-ROM e monitores LCD.

Meio Ambiente

Você também deve cuidar!

A LG Electronics da Amazônia, preocupada com o meio ambiente, tem o compromisso em promover o aprimoramento contínuo ambiental, procurando desenvolver produtos com o máximo de materiais recicláveis e também conta com a consciência ambiental de todos os seus clientes para destinar esses materiais de forma adequada.

Siga as dicas abaixo e colabore com o meio ambiente:

1. Manuais e embalagens:

Os materiais utilizados nas embalagens (Manuais em geral, caixas de papelão, plásticos, sacos e calços de EPS (isopor)) dos produtos LG são 100% recicláveis. Procure fazer esse descarte preferencialmente destinados a recicladores especializados.



2. Pilhas e Baterias:

As pilhas e baterias fornecidas com o produto LG atendem à resolução do Conama (Conselho Nacional do Meio Ambiente) nº 257 de 07/1999 e 263 de 11/99, por isso as mesmas podem ser descartadas direto no lixo doméstico.



3. Produto:

Para obter o máximo de aproveitamento de materiais recicláveis e destinar corretamente materiais perigosos de nossos produtos (cinescópio, compressor), no fim de sua vida útil, encaminhe às companhias especializadas em reciclagens. Não queime e nem jogue em lixo doméstico.

Instruções importantes de segurança

1. Leia estas instruções atentamente.
2. Mantenha estas instruções.
3. Atente a todos avisos.
4. Siga todas as instruções.
5. Não use este produto perto da água.
6. Limpe apenas com panos secos.
7. Não bloqueie qualquer abertura para ventilação. Instale de acordo com as instruções do fabricante.
8. Não instale perto de fontes de calor, como radiadores, aquecedores, fornos, ou outros aparelhos (incluindo amplificadores) que produzem calor.
9. Não menospreze o propósito de segurança do plug polarizado ou do fio-terra. O plug polarizado tem duas hastes, sendo que uma é mais larga que a outra. O fio-terra tem duas hastes e uma terceira haste terra. A haste mais larga ou a terceira haste são para sua segurança. Se o plug fornecido não se adequar a sua tomada, consulte um electricista para a troca da tomada obsoleta.
10. Proteja o cabo de força de ser danificado particularmente nos plugues, receptores e nos pontos onde eles saem do produto.
11. Somente use acessórios especificados pelo fabricante.
12. Utilize somente com carrinho, estante, tripé, suporte de parede, ou mesa especificados pelo fabricante ou vendidos como aparatos. Quando o carrinho for usado, tenha cuidado ao movê-lo juntamente com o produto para evitar maiores danos com quedas. 
13. Desconecte este produto durante tempestades de raios ou em grandes períodos sem uso do produto.
14. Recorra sempre a um serviço autorizado de manutenção. Este serviço é solicitado quando o produto estiver danificado de alguma forma, tais como problemas com o cabo de força ou tomada, vazamento de líquidos ou objetos que tiverem caído dentro do produto, quando o produto tiver sido exposto à chuva ou umidade, quando ele não operar normalmente ou quando tiver caído.

Sumário

1

Instruções de segurança

- 3 Cuidados e advertências

2

Preparação

8 Introdução

- 8 Quando aparece o símbolo
⊘

- 8 Símbolos utilizados neste manual

- 8 Acessórios fornecidos

- 9 Discos que podem ser reproduzidos

- 10 Compatibilidade de arquivos

- 11 Código regional

- 11 AVCHD (Advanced Video Codec High Definition = Codec de vídeo avançado de alta definição)

- 11 Certos requisitos de sistemas

- 11 Observações sobre compatibilidade

12 Controle remoto

13 Painel frontal

13 Painel traseiro

3

Instalação

14 Conexões com a TV

- 14 Conexão HDMI
- 15 O que é SIMPLINK?
- 16 Conexão Component Video
- 16 Conexão de áudio e vídeo (esquerda e direita)
- 17 Configuração da resolução

18 Conexão com um amplificador

- 18 Conectando a um amplificador via saída HDMI
- 19 Conexão a um amplificador via saída de áudio digital
- 19 Conectando a um amplificador via saída de áudio de 2 canais

20 Conectando a uma rede doméstica

- 20 Conexão de rede com fio
- 21 Configuração da rede com fio
- 22 Conexão de rede sem fio
- 22 Configuração da rede sem fio

25 Conexão de um dispositivo USB

- 25 Reproduzindo o conteúdo de um dispositivo USB

27 Ajustes

- 27 Ajuste das configurações
- 27 O menu [TELA]
- 29 O menu [IDIOMA]
- 29 O menu [ÁUDIO]
- 31 O menu [BLOQUEIO]
- 32 O menu [REDE]
- 33 O menu [OUTROS]

4

Funcionamento

- 34 Reprodução geral
- 36 Reproduzindo discos Blu-ray 3D
- 38 Reprodução avançada
- 42 Exibições na tela - OSD
- 45 Divertindo-se com o BD-LIVE
- 46 Reproduzindo um arquivo de filme ou um disco VR
 - 46 Selecionando um arquivo de legendas
 - 47 Alterando a página de código de legenda
- 47 Visualizando fotos
 - 48 Opções de visualização de foto
 - 49 Show de slides com música de fundo
- 50 Ouvindo música
 - 50 Gravação de um CD de Áudio
 - 52 Visualizando as informações da base de dados da Gracenote Media
- 53 Reprodução do conteúdo através de sua rede doméstica
- 58 Usando o Acesso a Entretenimento NetCast™
 - 58 Reproduzindo vídeos do YouTube™
 - 62 Visualizando os álbuns do Picasa™ Web Albums
 - 65 Utilizando o AccuWeather

5

Manutenção

- 67 Observações sobre discos
- 67 Manuseando o aparelho

6

Resolução de problemas

- 68 Especificações gerais
- 69 Imagem
- 69 Som
- 70 Rede

7

Anexo

- 71 Controlando a TV com o controle remoto
- 72 Atualização de programas de rede
- 74 Lista de códigos de área
- 75 Lista de códigos de idiomas
- 76 Marcas registradas e licenças
- 78 Especificações da saída de áudio
- 80 Resolução de saída de vídeo
- 81 Especificações
- 82 Informações importantes relativas aos serviços de rede
- 83 NOTA sobre software de fonte aberta

1

2

3

4

5

6

7

2 Preparação

2

Preparação

Introdução

Quando aparece o símbolo

"" pode aparecer na tela de sua TV durante o funcionamento e indica que a função explicada aqui neste manual não está disponível naquela mídia específica.

Símbolos utilizados neste manual



NOTA

Indica observações especiais e características de funcionamento.



CUIDADO

Indica cuidados a serem tomados na prevenção de possíveis danos por uso indevido.

Quando um dos seguintes símbolos aparece no título de uma seção, o conteúdo é aplicável apenas ao tipo de disco representado pelo símbolo.

BD

O disco BD-ROM

DVD

DVD-Vídeo, DVD±R/RW no modo Vídeo ou no modo VR e finalizado

AVCHD

DVD±R/RW no formato AVCHD

ACD

CDs de áudio

MOVIE

Arquivos de música contidos no USB/Disco

MOVIE-N

Arquivos de filmes no servidor DLNA ou no PC

MUSIC

Arquivos de música contidos no USB/Disco

MUSIC-N

Arquivos de música no servidor DLNA ou no PC

PHOTO

Arquivos de fotos

Acessórios fornecidos

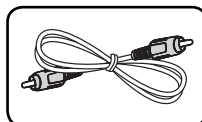

Cabo de vídeo (1)

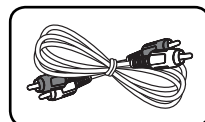

Cabo de áudio (1)

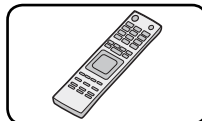

Controle remoto (1)

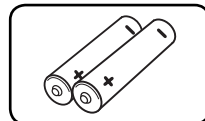

Pilhas (2)

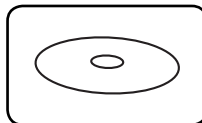

CD-ROM contendo o programa Nero MediaHome4 Essentials (1)

Discos que podem ser reproduzidos



Disco Blu-ray

- Por exemplo, filmes que se pode comprar ou alugar.
- Discos BD-R/RE que contenham arquivos de filmes, de músicas ou de fotos.
- Discos de Blu-ray 3D e discos "APENAS de Blu-ray 3D".



DVD (discos de 8 cm / 12 cm)

Por exemplo, filmes que se pode comprar ou alugar.



DVD±R (discos de 8 cm / 12 cm)

- Apenas modo Video e finalizado.
- Também suporta discos de camada dupla.
- Formato AVCHD finalizado
- DVD±R que contenham arquivos de filmes, de músicas ou de fotos.



DVD-RW (discos de 8 cm / 12 cm)

- Apenas modo VR, modo Video e finalizados.
- Formato AVCHD finalizado.
- DVD-RW que contenham arquivos de filmes, de músicas ou de fotos.



DVD+RW (discos de 8 cm / 12 cm)

- Apenas modo Video e finalizado.
- Formato AVCHD finalizado.
- DVD+RW que contenham arquivos de filmes, de músicas ou de fotos.



CD de áudio
(discos de 8 cm / 12 cm)



CD-R/RW (discos de 8 cm / 12 cm)
CD-R/RW discos que contenham arquivos de áudio, filmes, músicas, e de fotos.



NOTA

- Dependendo do estado do equipamento de gravação ou do próprio disco, alguns CDs-R/RW (ou DVDs±R/RW) não podem ser reproduzidos no aparelho.
- Dependendo do software de gravação e da finalização, talvez alguns discos (CD-R/RW ou DVD±R/RW) não possam ser reproduzidos.
- Os DVD-R/RW, DVD+R/RW e CD-R/RW gravados através de um computador pessoal ou gravador de DVD ou CD talvez não possam ser reproduzidos se estiverem danificados ou sujos, ou se houver sujeira ou condensação na lente do aparelho.
- Em alguns casos, é possível que um disco gravado num computador pessoal – mesmo que num formato de gravação compatível – não possa ser reproduzido devido à configuração do programa usado para criar o disco. (Consulte a empresa que produziu o software para receber informação mais detalhada.)
- Para se atingir uma ótima qualidade de reprodução com este aparelho, é preciso que discos e gravações atendam a certas normas técnicas.
- Os DVDs pré-gravados são automaticamente adaptados a essas normas. Existem muitos tipos de formatos de discos graváveis (inclusive CD-R com arquivos MP3 ou WMA) que requerem certas condições preexistentes (ver acima) para garantir reprodução compatível.
- O disco híbrido possui ambas as camadas BD-ROM e DVD (ou CD) em um lado. Nestes discos, a camada BD-ROM será a única camada reproduzida neste aparelho.
- O usuário deve lembrar que é preciso ter autorização para baixar arquivos MP3 / WMA e músicas da Internet. Nossa empresa não está habilitada para conceder tal autorização. Para obtê-la, procure sempre o proprietário dos direitos autorais.
- É necessário ajustar a opção de formatação do disco para [Mastered] para tornar o disco compatível com os aparelhos da LG ao formatar os discos regráveis. Quando for ajustar a opção para Live System, você não poderá usá-lo no aparelho da LG. (Sistema de arquivos Mastered/Live: Sistema de formato de discos para o Windows Vista).

Compatibilidade de arquivos

Geral

Extensões do arquivo: ".jpg", ".jpeg", ".png", ".avi", ".divx", ".mpg", ".mpeg", ".mkv", ".mp4", ".mp3", ".wma", ".wav"

- As extensões de arquivos disponíveis variam dependendo dos servidores DLNA.
- Alguns arquivos ".wav" não são suportados neste aparelho.
- O nome do arquivo é limitado a 180 caracteres.
- Dependendo do tamanho e do número de arquivos de imagem, pode demorar vários minutos para que o conteúdo da mídia seja lido.

No. máximo de arquivos/pastas: Menor do que 2000 (número total de arquivos e pastas)

Formato CD-R/RW, DVD±R/RW, BD-R/RE:

Formato ISO 9660+JOLIET, UDF e UDF Bridge

FILME

Tamanho da resolução disponível:

1920 x 1080 (L x A) pixels

Legendas reproduzíveis: SubRip (.srt / .txt), SAMI (.smi), SubStation Alpha (.ssa/.txt), MicroDVD (.sub/.txt), VobSub (.sub), SubViewer 1.0 (.sub), SubViewer 2.0 (.sub/.txt), TMPlayer (.txt), DVD Subtitle System (.txt)

- VobSub (.sub) não fica disponível na característica [Home Link].

Formato de Codec reproduzível: "DIVX3.xx", "DIVX4.xx", "DIVX5.xx", "XVID", "DIVX6.xx" (apenas reprodução padrão), H.264/MPEG-4 AVC, DIVX-HD, MPEG1 SS, MPEG2 PS, MPEG2 TS

Formato de áudio reproduzível: "Dolby Digital", "DTS", "MP3", "WMA", "AAC", "AC3"

- Nem todos os formatos de áudio WMA e AAC são compatíveis com este aparelho.

Frequência de amostragem: dentro de 32-48 kHz (WMA), dentro de 16-48 kHz (MP3)

Taxa de bit: dentro de 20-320 kbps (WMA), dentro de 32-320 kbps (MP3)



NOTA

- Arquivos de filmes HD contidos em CDs ou USB 1.0/1.1 podem não ser reproduzidos corretamente. Discos BD, DVD ou USB 2.0 são recomendados para reprodução de arquivos de filmes HD.
- Este aparelho suporta os perfis H.264/MPEG-4 AVC Main, High no Nível 4.1. Para arquivo com nível mais alto, será exibida uma mensagem de aviso na tela.
- Este aparelho não suporta o arquivo gravado com GMC^{*1} ou Qpel^{*2}. Estas são técnicas de codificação de vídeos em MPEG4 standard, como possuem o DivX ou o XVID.
*1 GMC – Global Motion Compensation = Compensação de movimento global
*2 Qpel – Quarter pixel = Um quarto de pixel

Música

Frequência de amostragem: dentro de 8-48 kHz (WMA), dentro de 11-48 kHz (MP3)

Taxa de bit: dentro de 8-320 kbps (WMA, MP3)



NOTA

- Este aparelho não suporta ID3 Tag gravados nos arquivos MP3.
- O tempo total de reprodução indicado na tela pode não estar correto para os arquivos VBR.

Foto

Tamanho recomendado:

Menor do que 4000 x 3000 x 24 bit/pixel
Menor do que 3000 x 3000 x 32 bit/pixel

- Arquivos de imagem com compressão progressiva e com menos perda não são suportados.

Código regional

Este aparelho possui um código regional impresso em sua parte traseira. Este aparelho pode tocar apenas os discos BD-ROM ou DVD etiquetados com esse mesmo código ou "TODOS".

AVCHD (Advanced Video Codec High Definition = Codec de vídeo avançado de alta definição)

- Este aparelho pode reproduzir discos de formato AVCHD. Esses discos são normalmente gravados e usados em câmeras digitais de vídeo.
- O formato AVCHD é um formato para câmeras de vídeo digital de alta resolução.
- O formato MPEG-4 AVC/H.264 é capaz de comprimir imagens com uma eficiência maior do que o formato tradicional de compressão de imagens.
- Alguns discos AVCHD usam o formato "x.v.Color".
- Este aparelho pode reproduzir discos AVCHD usando o formato "x.v.Color".
- Alguns discos do formato AVCHD podem não ser reproduzidos devido as condições de gravação.
- Os discos de formato AVCHD precisam ser finalizados.
- "x.v.Color" oferece uma grande variedade de cores do que os discos normais de DVD de filmadoras.

Certos requisitos de sistemas

Para tocar arquivos de vídeo de alta definição:

- Aparelhos de alta definição que tenham entradas HDMI e COMPONENT.
- Disco BD-ROM com conteúdo de alta definição.

- Dispositivo HDMI ou compatível com HDCP com entrada DVI em seu dispositivo de exibição é necessário para alguns conteúdos (como especificado pelos autores do disco).
- Para up-conversion do padrão de definição do DVD, uma entrada DVI em seu dispositivo de exibição é necessário para conteúdo protegido contra cópia.

Para a reprodução de áudio multicanal de Dolby® Digital Plus, Dolby TrueHD e DTS-HD :

- Um amplificador ou receptor equipado com um decodificador (Dolby Digital, Dolby Digital Plus, Dolby TrueHD, DTS ou DTS-HD).
- Alto falantes, principal, central, surround e subwoofer conforme seja necessário para o formato escolhido.

Observações sobre compatibilidade

- Em função do BD-ROM ser um formato novo, determinados discos, conexão digital e outros problemas de compatibilidade podem ocorrer. Se você tiver algum problema de compatibilidade, favor entrar em contato com um centro de serviços ao cliente.
- Para assistir conteúdo em alta definição e conteúdo de DVD com padrão de up-converting pode ser necessário que você possua um dispositivo com entradas HDMI ou HDCP com entrada DVI em seu dispositivo de exibição.
- Alguns discos BD-ROM e DVD podem restringir o uso de alguns comandos ou características de funcionamento.
- Dolby TrueHD, Dolby Digital Plus e DTS-HD são suportados com um máximo de 7.1 canais se você usar a conexão HDMI para a saída de áudio do aparelho.
- Você pode usar um dispositivo de USB que costuma armazenar informações relativas aos discos, incluindo conteúdo baixado on-line. O disco que você estiver usando irá controlar por quanto tempo essas informações serão retidas.

Controle remoto

2

Preparação



Instalação das pilhas

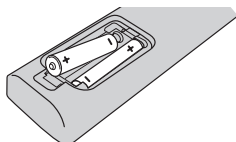

Remover a tampa do compartimento de pilhas na parte traseira do aparelho de controle remoto, e inserir duas pilhas tipo R03 (tamanho AAA) com os polos + e - alinhados corretamente.

..... **1**

POWER (⏻): LIGA e DESLIGA o aparelho.

OPEN/CLOSE (⏮): Abre e fecha a bandeja do disco.

Botões numéricos 0-9:

Seleciona as opções numéricas em um menu ou entra as letras no menu do teclado numérico.

CLEAR: Remove a marca na lista de itens marcados ou um número quando se está entrando com a senha.

REPEAT: Repete uma seção ou sequência desejada.

..... **2**

SCAN (◀▶): Busca retrocedendo ou avançando.

SKIP (⏮▶▶): Vai para o arquivo/trilha/capítulo seguinte ou para o anterior.

STOP (■): Pára a reprodução.

PLAY (▶): Inicia a reprodução.

PAUSE (⏸): Pausa a reprodução.

..... **3**

HOME (🏠): Exibe ou sai do menu [Menu Home].

MUSIC ID: Quando conectado à rede, pode fornecer informações sobre a música atual enquanto passa o filme.

INFO/DISPLAY (ℹ): Exibe ou sai da exibição da tela.

Botões de direção: Seleciona uma opção no menu.

ENTER (⊙): Confirma a seleção do menu.

RETURN (↵): Sai do menu ou volta a reproduzir. A função de voltar a reproduzir pode não funcionar dependendo do disco BD-ROM.

TITLE/POP-UP: Exibe o menu do título do DVD ou o menu pop up do BD-ROM, se estiver disponível.

DISC MENU: Acessa o menu em um disco.

..... **4**

Botões coloridos (R, G, Y, B) :

São usados para navegar nos menus do disco BD-ROM. São também usados para os menus [Filme], [Foto], [Música], [Home Link] e [NetCast].

MARKER: Marca qualquer ponto durante a reprodução.

SEARCH: Exibe ou sai do menu [Search].

ZOOM: Exibe ou sai do menu [Zoom].

Botões de controle da TV: Veja a página 71.

Painel frontal

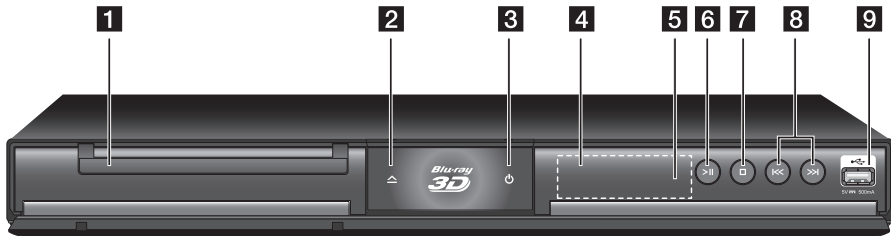

- | | |
|------------------------------------|-----------------------------|
| 1 Bandeja do disco | 6 ►/⏸ (PLAY / PAUSE) |
| 2 ▲ (OPEN/CLOSE) | 7 ■ (STOP) |
| 3 O botão ⏻ (POWER) | 8 ◀◀/▶▶ (SKIP) |
| 4 Janela de exibição | 9 Porta USB |
| 5 Sensor do Controle remoto | |

Painel traseiro

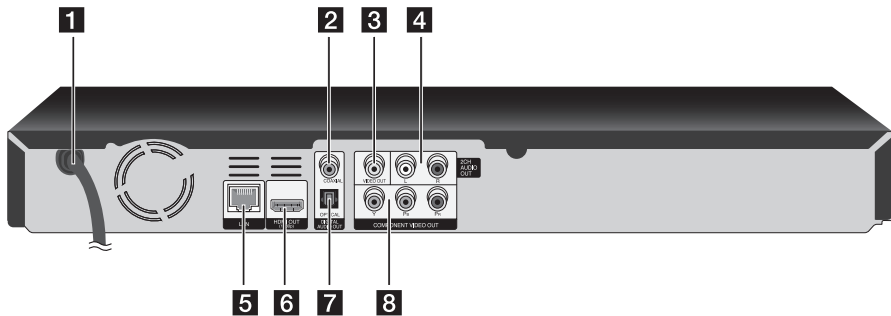

- | | |
|--|---|
| 1 Cabo de alimentação de CA | 5 Porta LAN |
| 2 DIGITAL AUDIO OUT (COAXIAL) | 6 HDMI OUT (tipo A Versão 1.3) |
| 3 VIDEO OUT | 7 DIGITAL AUDIO OUT (OPTICAL) |
| 4 2CH AUDIO OUT (L/R – esquerda/direita) | 8 COMPONENT VIDEO OUT (Y P _B P _R) |

3 Instalação

Conexões com a TV

Faça uma das seguintes conexões, conforme os recursos da TV utilizada.

- Conexão HDMI (página 14-15)
- Conexão Component Video (página 16)
- Conexão Video/Audio (Left/Right) (página 16)



NOTA

- Dependendo de sua TV e de outros equipamentos que você deseja conectar, existem várias maneiras de conectar o seu aparelho. Use apenas uma das conexões descritas neste manual.
- Consulte os manuais da TV, do videocassete, do sistema estéreo ou dos outros aparelhos quando precisar de mais informação sobre conexões.
- Não conecte a tomada AUDIO OUT do gravador à entrada Phone In (toca discos) do seu sistema de áudio.
- Não ligue o seu aparelho através do seu VCR. A imagem pode ficar distorcida devido ao sistema de proteção contra cópias.

Conexão HDMI

Se você tiver uma TV ou um monitor com HDMI, você pode conectá-lo a este aparelho usando um cabo HDMI. (Tipo A, Versão 1.3). Faça a conexão da saída HDMI OUT do aparelho na entrada HDMI IN de um aparelho de TV ou monitor compatível com HDMI.

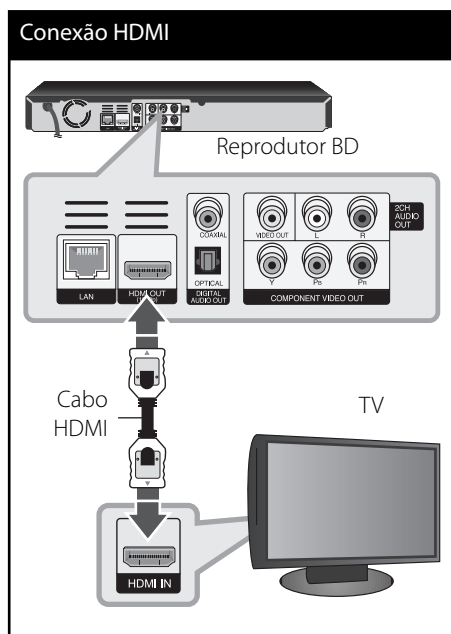

Ajustar a fonte da TV para HDMI (consulte o manual do proprietário de sua TV).

! NOTA

- Se um dispositivo HDMI conectado não aceitar a saída de áudio do aparelho, o som do áudio do dispositivo HDMI pode ficar distorcido ou pode não sair.
- Ao usar a conexão HDMI, você pode alterar a resolução para a saída HDMI. (Consultar "Configuração da Resolução" na página 17.)
- Selecione o tipo de saída de vídeo da conexão HDMI OUT usando a opção [Config. Cor HDMI] no menu [Configuração] (favor consultar a página 28).
- A alteração da resolução quando a conexão já tenha sido estabelecida pode resultar em mal funcionamento. Para resolver o problema, desligue o aparelho e em seguida ligue-o outra vez.
- Quando a conexão HDMI com HDCP não é verificada a tela da TV muda para a cor preta. Neste caso, verifique a conexão HDMI, ou desconecte o cabo HDMI.
- Se existir ruídos ou linhas na tela, favor verificar o cabo HDMI (o tamanho é geralmente limitado a 4,5 metros).

Informações adicionais sobre o HDMI

- Ao conectar um dispositivo compatível com HDMI ou DVI assegure-se do seguinte:
 - Tente desligar o dispositivo HDMI/DVI e este aparelho. Em seguida, ligue o dispositivo HDMI/DVI e espere por uns 30 segundos, em seguida ligue este aparelho.
 - A entrada de vídeo do dispositivo conectado está configurada corretamente para este aparelho.
 - O dispositivo conectado é compatível com as resoluções de entrada de 720x480p, 1280x720p, 1920x1080i ou 1920x1080p.

- Nem todos os HDMLs compatíveis com HDCP ou dispositivos DVI irão funcionar com este aparelho.
 - A imagem não será exibida devidamente com um dispositivo não compatível com HDCP.
 - Este aparelho não reproduz e a tela da TV fica preta.

O que é SIMPLINK?



Algumas funções deste aparelho são controladas pelo controle remoto da TV quando este aparelho e a TV LG com SIMPLINK estiverem conectadas através de uma conexão HDMI.

Algumas das funções controladas pelo controle remoto da TV são: Play, Pause, Scan, Skip, Stop, Power Off, etc.

Consulte o manual do proprietário da TV para maiores detalhes sobre a função SIMPLINK.

A TV LG com a função SIMPLINK possui esse logotipo mostrado acima.

! NOTA

Dependendo do tipo do disco ou do estado de reprodução, algumas das operações de SIMPLINK podem variar de propósito ou podem também não funcionar.

Conexão Component Video

Faça a conexão da saída COMPONENT VIDEO OUT do aparelho nas conexões de entrada correspondentes da TV usando os cabos Y Pb Pr. Faça as conexões AUDIO OUT esquerda e direita do aparelho nas entradas de áudio esquerda e direita IN de sua TV usando os cabos de áudio.

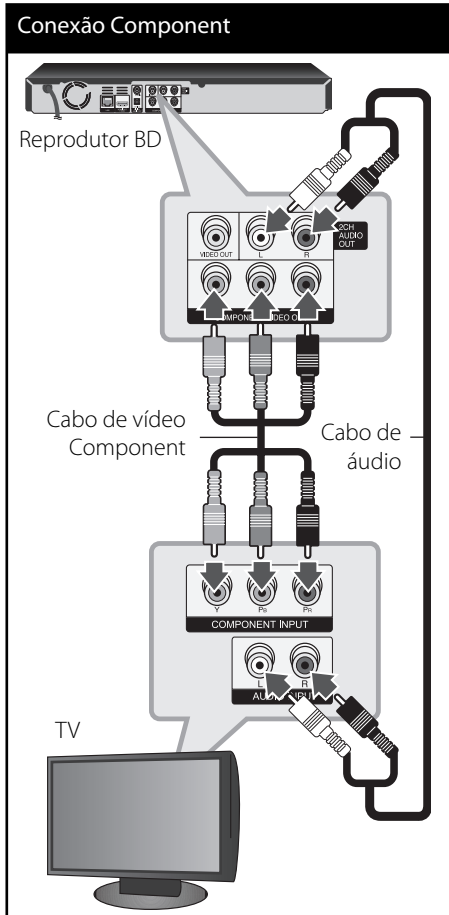

Conexão de áudio e vídeo (esquerda e direita)

Usando o cabo de vídeo fornecido (V), faça a conexão VIDEO OUT do gravador à tomada de entrada de vídeo da TV. Faça as conexões da direita e esquerda AUDIO OUT do aparelho nas entradas IN direita e esquerda de sua TV usando os cabos de áudio.

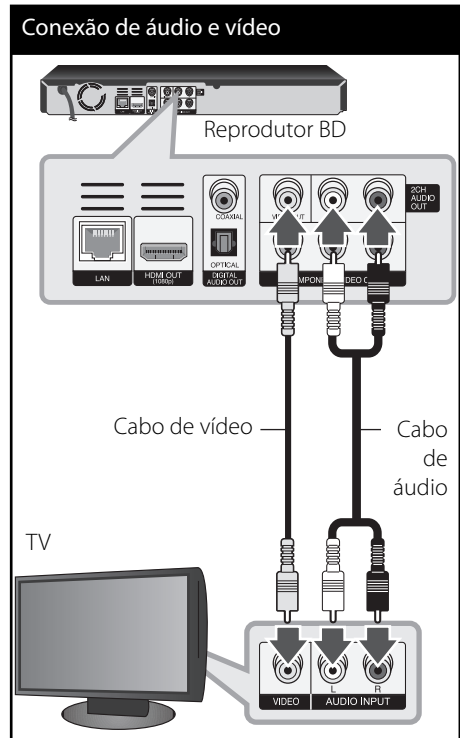

NOTA

Ao usar a conexão HDMI, você pode mudar a resolução para a saída HDMI. (Consultar "Configuração da Resolução" na página 17.)

Configuração da resolução

O aparelho oferece várias resoluções de saída para as conexões HDMI OUT e COMPONENT VIDEO OUT. Você poderá alterar as resoluções usando o menu [Configuração].

1. Pressione a tecla HOME (🏠).
2. Use </> para selecionar [Configuração] e pressione a tecla ENTER (⊙).
O menu [Configuração] é exibido.



3. Use ^/v para selecionar a opção [TELA] e depois pressione a tecla > para ir para o segundo nível.



4. Use ^/v para selecionar a opção [Resolução] e em seguida pressione a tecla ENTER (⊙) para poder ir para o terceiro nível.



5. Use ^/v para selecionar a resolução desejada e depois pressione a tecla ENTER (⊙) para confirmar sua seleção.

! NOTA

- Se sua TV não aceitar a resolução que você configurou no aparelho, você pode ajustar essa resolução para 480p da seguinte forma:
 1. Pressione ▲ para abrir a bandeja de disco.
 2. Pressione ■ (STOP) por mais de 5 segundos.
- Em função de vários fatores influenciarem a resolução de saída de vídeo, favor consultar “Resolução de saída de vídeo” na página 80.

Conexão com um amplificador

Faça uma das seguintes conexões, conforme os recursos da TV utilizada.

- Conexão de áudio HDMI (página 18)
- Conexão de áudio digital (página 19)
- Conexão de 2CH de áudio analógico (página 19)

Em função de vários fatores influenciarem o tipo de saída de áudio, favor consultar “Especificações de saída de áudio” para maiores detalhes (páginas 78-79).

Sobre o som multicanal digital

A conexão multicanal digital proporciona a melhor qualidade de som. Para isto é preciso um receptor de áudio / vídeo multicanal que seja compatível com um ou vários dos formatos de áudio gerados pelo aparelho. Veja o manual do receptor e os logotipos na frente do aparelho. (PCM Estéreo, PCM Multi-Canal, Dolby Digital, Dolby Digital Plus, Dolby TrueHD, DTS e/ou DTS-HD)

Conectando a um amplificador via saída HDMI

Faça a conexão da saída HDMI OUT do reproduzidor no conector correspondente de seu amplificador usando o cabo HDMI. É preciso ativar a saída digital do aparelho. (Consultar “Conexões de Internet” nas páginas 29-31.)

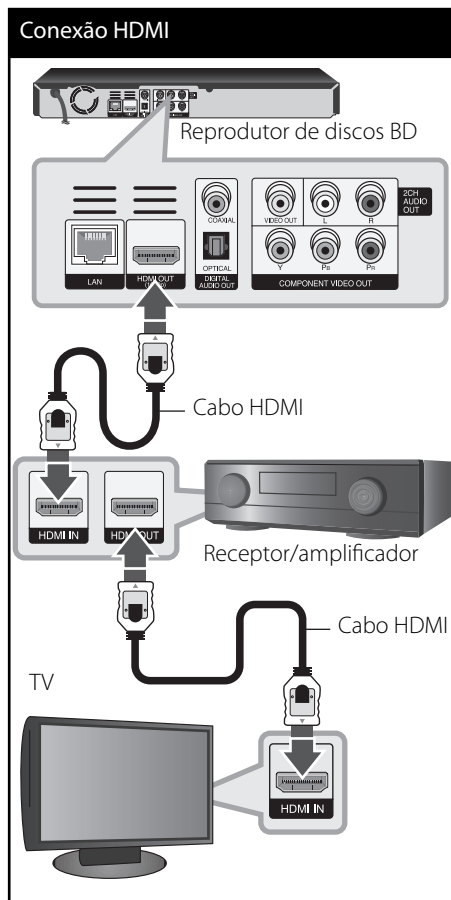

Faça a conexão da saída HDMI do amplificador no conector de entrada HDMI de sua TV usando o cabo HDMI se seu amplificador tiver tomada de saída HDMI.

Conexão a um amplificador via saída de áudio digital

Faça a conexão DIGITAL AUDIO OUT do aparelho no conector correspondente (OPTICAL ou COAXIAL) de seu amplificador. Use um cabo de áudio digital opcional. É preciso ativar a saída digital do gravador. (Consultar "Conexões de Internet" nas páginas 29-31.)

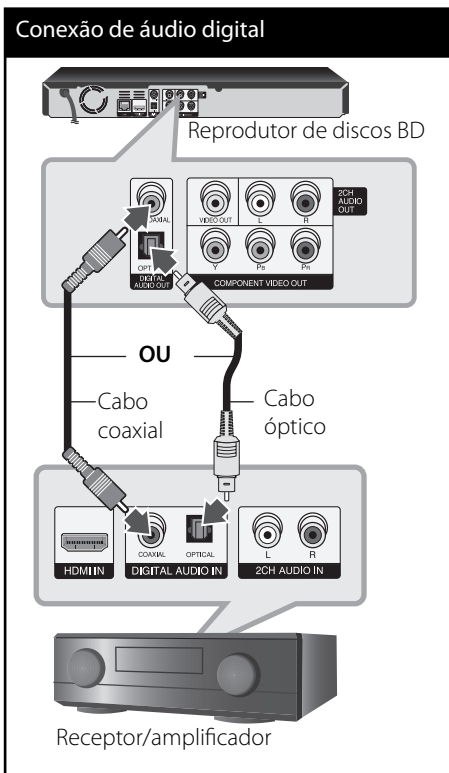

Conectando a um amplificador via saída de áudio de 2 canais

Faça as conexões 2CH AUDIO OUT esquerda e direita do aparelho nos conectores de entrada de áudio esquerda e direita de seu amplificador, receptor ou sistema estéreo, usando os cabos de áudio.

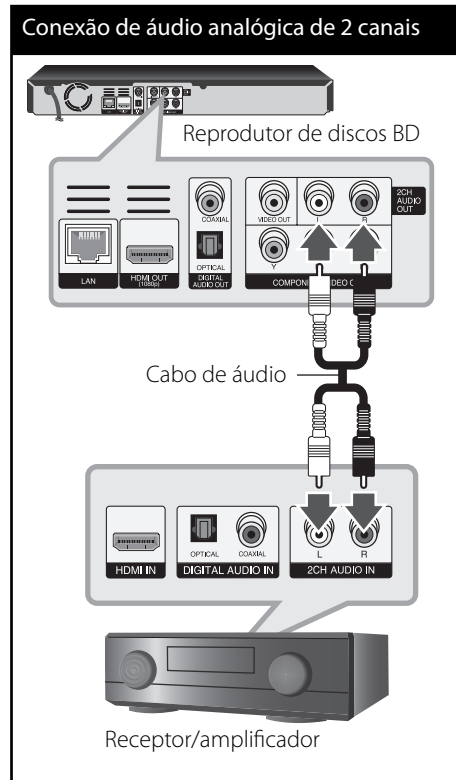

Conectando a uma rede doméstica

Este aparelho pode ser conectado a uma rede de área local (LAN) via uma porta LAN que se encontra na parte traseira ou no módulo interno sem fio. Ao conectar este aparelho à rede doméstica de banda larga, você terá acesso a serviços tais como atualizações de programas, Home Link, interatividade BD-LIVE e serviços de streaming, ou transmissão contínua.

3

Instalação

Conexão de rede com fio

O uso de uma rede com fio garante uma melhor performance, pois os serviços com fio se conectam diretamente à rede e não estão sujeitos a interferências de frequência de rádio. Favor consultar sua documentação relativa a seu dispositivo de rede para maiores detalhes. Conectar a porta LAN do aparelho na porta correspondente de seu modem ou roteador usando um cabo LAN ou cabo ethernet (CAT5 ou melhor, com um conector RJ45). No exemplo abaixo de configuração de uma conexão com fio, este aparelho seria capaz de acessar o conteúdo de cada um dos PCs.



NOTA

- Ao plugar ou desplugar o cabo LAN, segurar pela parte do plugue. Ao desplugar ou desconectar o cabo nunca puxe pelo fio, mas, desconecte pressionando o plugue para destravá-lo.
- Não conectar um cabo de telefone modular na porta LAN.
- Em função de haver várias configurações de conexões, favor seguir as especificações de seu fornecedor de serviços de comunicações ou provedor de serviços de internet.
- Se você desejar acessar conteúdo de PCs ou de servidores DLNA, este aparelho deve estar conectado à mesma rede de área local via o roteador.

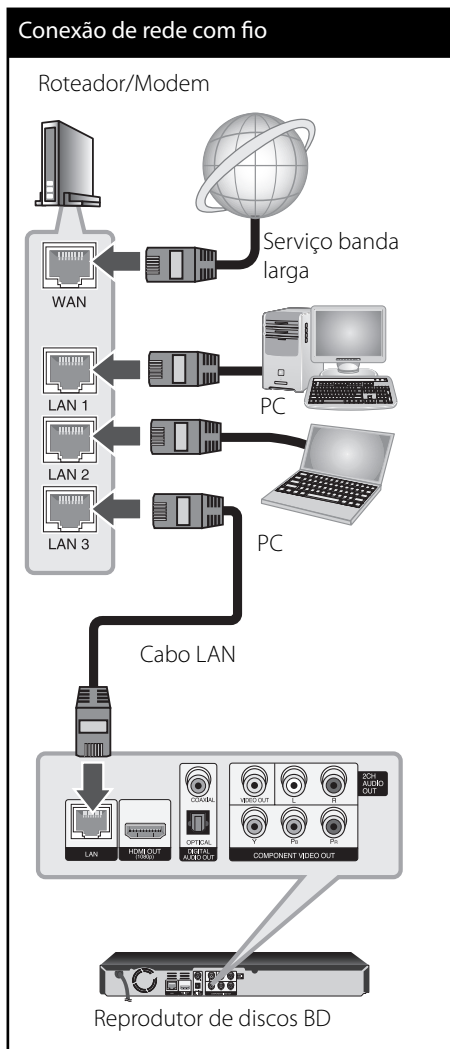

Configuração da rede com fio

Se existir um servidor DHCP na rede de área local (LAN) via conexão com fio, este aparelho irá ser automaticamente alocado um endereço de IP. Após fazer a conexão física, um pequeno número de redes domésticas podem requerer que os ajustes de rede do aparelho sejam configurados. Ajuste as configurações de [REDE] conforme descrito a seguir.

Preparação

Antes de fazer a configuração da rede com fio, você precisa conectar a internet de banda larga em sua rede doméstica.

1. Selecione a opção [Ajuste da conexão] no menu [Configuração] e pressione a tecla ENTER (Ⓢ).

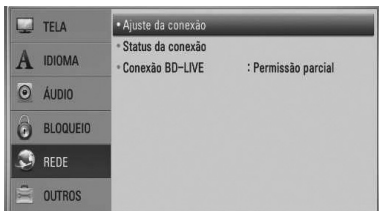

2. O menu [Ajuste da conexão] é exibido na tela. Use \wedge/\vee para selecionar [Com fio] e pressione a tecla ENTER (Ⓢ).

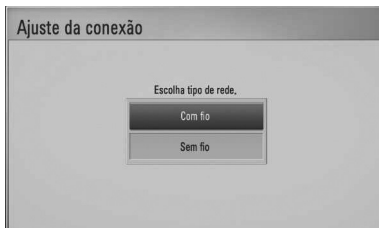

3. Use $\wedge/\vee/\lt;/\gt$ para selecionar o modo entre [Dinâmico] e [Estático]. Normalmente selecione [Dinâmico] para que um endereço de IP seja alocado automaticamente.

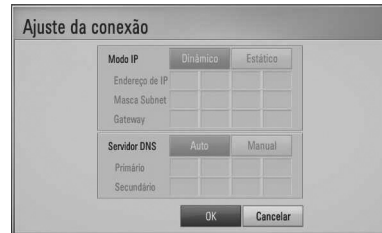

! NOTA

Se não existir um servidor DHCP na rede e e você desejar configurar um endereço de IP manualmente, selecione [Estático] e em seguida configure [Endereço de IP], [Mascas Subnet], [Gateway] e [Servidor DNS] usando $\wedge/\vee/\lt;/\gt$ e os botões numéricos. Se você cometer algum erro enquanto entra um número, pressione a tecla CLEAR para realçar a parte a ser corrigida.

4. Selecione [OK] e pressione a tecla ENTER (Ⓢ) para aplicar as configurações de rede.
5. O aparelho irá pedir para que você teste a conexão de rede. Selecione [OK] e pressione a tecla ENTER (Ⓢ) para completar a conexão de rede.
6. Se você selecionar [Teste] e pressionar a tecla ENTER (Ⓢ) no passo 5 acima, o estado da conexão de rede é exibido na tela. Você também pode fazer o teste em [Status da conexão] no menu [Configuração].

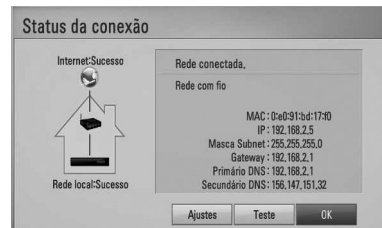

Conexão de rede sem fio

Uma outra opção a ser utilizada é um ponto de acesso ou um roteador sem fio. No exemplo de configuração de uma conexão sem fio abaixo, este aparelho teria acesso ao conteúdo de ambos os PCs.

A configuração da rede e o método de conexão podem variar dependendo do equipamento que estiver sendo usado e do ambiente de rede.

Este aparelho vem equipado com um módulo sem fio IEEE 802.11n (apenas banda de 2.4 GHz), o qual também suporta os padrões 802.11b/g. Para uma melhor performance sem fio, recomendamos que se use a rede Wi-Fi certificada IEEE 802.11n (apenas banda de 2.4 GHz) com ponto de acesso ou roteador sem fio.

Consulte as instruções de configuração fornecidas juntamente com o ponto de acesso ou roteador sem fio, para passos detalhados de conexão e configuração de rede.

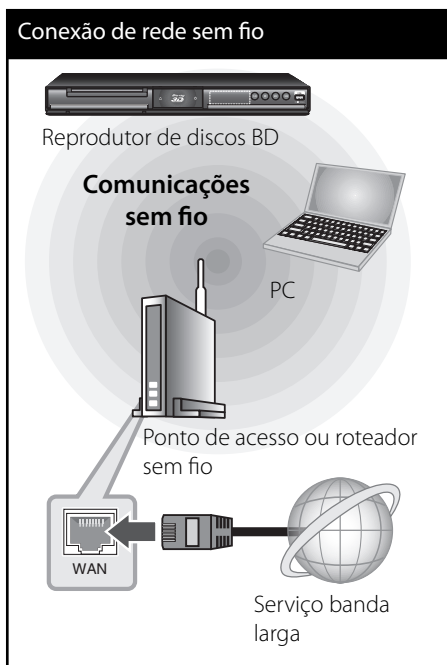

! NOTA

Para uma melhor performance, uma conexão direta com fio de seu Home Theatre para seu roteador de rede doméstica ou modem cabo/DSL é sempre a melhor opção. Se o aparelho estiver longe de seu roteador ou modem de cabo/DSL, Ethernet ou LAN cabos podem ser encontrados em muitas lojas nas medidas de até 15 metros. Se você escolher utilizar a opção de uma rede sem fio, notar que a performance pode algumas vezes ser afetada por outros aparelhos eletrônicos da residência.

Configuração da rede sem fio

Para conexão da rede sem fio, o aparelho precisa ser configurado para comunicações de rede. Este ajuste pode ser feito a partir do menu [Configuração]. Ajuste as configurações de [REDE] da seguinte forma. A configuração do ponto de acesso ou do roteador sem fio é necessária antes de fazer a conexão do aparelho à rede.

Preparação

Antes de configurar a rede sem fio, é necessário que você:

- conecte a internet banda larga na rede doméstica sem fio.
- configure o ponto de acesso ou roteador sem fio.
- tome nota do SSID e do código de segurança da rede.

1. Selecione a opção [Ajuste da conexão] no menu de [Configuração] e pressione a tecla ENTER (⊙).

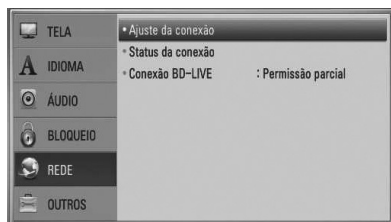

- O menu [Ajuste da conexão] é exibido na tela. Use \wedge/\vee para escolher [Sem fio] e pressione a tecla ENTER (Ⓞ).

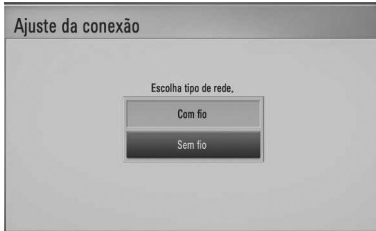

- Selecione [Sim] e pressione a tecla ENTER (Ⓞ) para continuar. A configuração da nova conexão reinicializa as configurações atuais da rede.

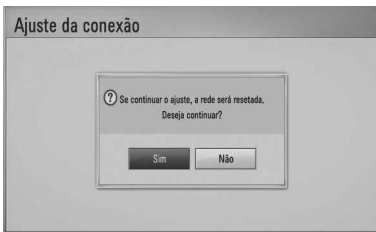

- O aparelho varre todos os pontos de acesso disponíveis ou roteadores sem fios dentro de seu limite de abrangência e exhibe-os em uma lista. Use \wedge/\vee para selecionar um ponto de acesso ou roteador sem fio da lista, e em seguida pressione a tecla ENTER (Ⓞ).



Se você possui um código de segurança em seu ponto de acesso ou roteador sem fio, verifique se as chaves WEP ou WPA que foram entradas no aparelho combinam exatamente com as informações do roteador. É necessário que você entre com o código de segurança sempre que for necessário.

! NOTA

- O modo de segurança WEP possui geralmente 4 chaves disponíveis nas configurações de um ponto de acesso ou roteador sem fio. Se seu ponto de acesso ou roteador sem fio usar a segurança WEP, entre com o código de segurança da chave "No. 1" para conectar em sua rede doméstica.
- Um ponto de acesso é o dispositivo que permite que você se conecte a sua rede doméstica sem a utilização de fios.

[Manual] – Seu ponto de acesso pode não estar transmitindo o seu nome (SSID). Verifique as configurações de seu roteador através de seu computador e configure o roteador para fazer a transmissão do SSID, ou entre manualmente com o nome do ponto de acesso (SSID) na opção [Manual].

[Pressionar botão] – Se o seu ponto de acesso ou roteador sem fio suporta o método de configuração de apertar botões, selecione esta opção e pressione Push Button em seu ponto de acesso ou roteador sem fio em até 120 toques. Não é necessário que você saiba qual é o nome de seu ponto de acesso (SSID) e o código de segurança tanto do ponto de acesso quanto do roteador sem fio.

- Use $\wedge/\vee/</>$ para selecionar o modo IP entre [Dinâmico] e [Estático]. Normalmente, selecione [Dinâmico] para alocar automaticamente um endereço de IP.

! NOTA

Se você deseja configurar um endereço de IP manualmente, selecione [Estático] e em seguida configure [Endereço de IP], [Mascara Subnet], [Gateway] e [Servidor DNS] usando $\wedge/\vee/</>$ e os botões numéricos. Se você cometer algum erro enquanto entra com um número, pressione a tecla CLEAR para realçar a parte a ser corrigida.

6. Selecione [OK] e pressione a tecla ENTER (Ⓞ) para aplicar as configurações de rede.
7. O aparelho irá pedir para que você teste a conexão de rede. Selecione [OK] e pressione a tecla ENTER (Ⓞ) para completar a conexão de rede.
8. Se você selecionar [Teste] e pressionar a tecla ENTER (Ⓞ) no passo 7 acima, o estado da conexão de rede irá ser exibido na tela. O teste também poderá ser feito através da opção [Status da conexão] no menu [Configuração].

Observações sobre conexão de rede:

- Muitos dos problemas com conexões de rede durante as configurações podem ser corrigidos ao se reconfigurar o roteador ou modem. Após conectar o aparelho à rede doméstica, desligue e/ou desconecte o cabo de alimentação do roteador da rede doméstica ou o cabo do modem. Em seguida ligue e/ou conecte o cabo de alimentação outra vez.
- Dependendo de seu provedor de serviços de internet (ISP), o número de dispositivos que podem receber serviços de internet pode ser limitado pelos termos do contrato de serviço que for acordado entre as partes. Para maiores detalhes, favor entrar em contato com o seu ISP.
- Nossa empresa não é responsável por qualquer mal funcionamento do aparelho e/ou por dispositivos de conexão com a internet devido a erros e mal funcionamento de características associadas à sua conexão de internet de banda larga ou com outro equipamento que estiver conectado.
- As características do disco de BD-ROM disponibilizadas através da conexão de internet não foram criadas ou fornecidas pela nossa empresa, e não somos desta forma, responsáveis por sua funcionalidade ou disponibilidade contínua. Alguns materiais relacionados ao disco disponibilizados através da conexão de internet podem não ser compatíveis com este aparelho. Se você tiver alguma dúvida sobre tal conteúdo, queira por favor entrar em contato com o fabricante do disco.
- Alguns conteúdos da internet podem requerer uma conexão de internet com uma maior largura de banda.
- Mesmo se o aparelho estiver corretamente conectado e configurado, alguns dos conteúdos da internet podem não funcionar corretamente por causa de congestionamentos na internet, da qualidade ou da largura da banda de seu serviço de internet ou por problemas com o seu provedor de conteúdo.
- Algumas operações de conexão com a internet podem não ser possíveis devido a certas restrições estabelecidas pelo seu provedor de serviços (ISP) que fornece sua conexão de internet de banda larga.
- Quaisquer valores cobrados por um ISP incluindo, mas não limitando a encargos de conexão são de sua responsabilidade.
- Uma porta LAN 10 Base-T ou 100 Base-TX é necessária para a conexão com fio deste aparelho. Se seu serviço de internet não permitir tal conexão você não poderá conectar o aparelho.
- Você precisar ter um roteador para usar o serviço xDSL.
- Um modem DSL é necessário para se usar o serviço DSL e um modem a cabo é necessário para se usar o serviço de modem a cabo. Dependendo do modo de acesso conforme contrato de prestação de serviços acordado com seu ISP, pode ser que você não possa usar as características da conexão de internet contidas neste aparelho ou você pode ficar limitado a um determinado número de dispositivos conectados ao mesmo tempo. (Se seu ISP limitar em um o número de dispositivos que podem ser conectados, este aparelho pode não ser permitido a conectar sempre que um PC já estiver conectado.)

- O uso de um “Roteador” pode não ser permitido ou seu uso pode ser limitado dependendo das políticas e restrições de seu ISP. Para maiores detalhes, contate o seu ISP diretamente.
- A rede sem fio funciona em rádio frequências de 2.4GHz as quais também são usadas por outros aparelhos domésticos como, telefones sem fio, dispositivos Bluetooth®, forno de microondas e pode ser afetada pela interferência desses aparelhos.
- Desligue todos os equipamentos de rede que não estiverem sendo usados em sua rede doméstica. Alguns dispositivos podem gerar tráfego de rede.
- Para uma melhor transmissão coloque o aparelho perto do ponto de acesso.
- Em algumas ocasiões, colocar o ponto de acesso ou roteador sem fio no mínimo 0,45 m acima do piso pode melhorar a recepção.
- Mover para mais perto do ponto de acesso se possível ou reorientar o aparelho para que não haja nada entre ele e o ponto de acesso.
- A qualidade de recepção sem fio depende de muitos fatores como, tipo do ponto de acesso, distância entre o aparelho e o ponto de acesso, e a localização do aparelho.
- Configure seu ponto de acesso ou roteador sem fio no modo Infra-estrutura. Nenhum modo Ad-hoc (específico) é suportado.

Conexão de um dispositivo USB

Este aparelho pode reproduzir arquivos de filmes, música e fotos que estiverem contidos em um dispositivo USB.

Reproduzindo o conteúdo de um dispositivo USB

1. Inserir um dispositivo USB na porta USB do aparelho.



Quando você conecta o dispositivo USB no menu HOME, o aparelho toca um arquivo de música ali contido automaticamente. Se o dispositivo de armazenamento USB contiver vários tipos de arquivos, um menu de seleção de tipos de arquivos será apresentado.

O carregamento de um arquivo pode demorar alguns minutos dependendo do volume do conteúdo que estiver ali armazenado. Pressione a tecla ENTER (⊙) enquanto [Cancelar] estiver selecionado para parar o carregamento.

2. Pressione a tecla HOME (🏠).

3. Selecionar [Filme], [Foto] ou [Música] usando </>, e pressionar a tecla ENTER (⊙).

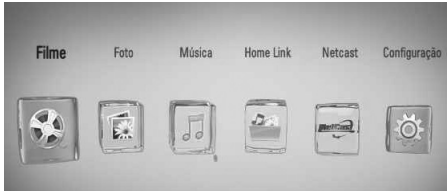

4. Selecione a opção [USB] usando </>, e pressione a tecla ENTER (⊙).



5. Selecionar um arquivo usando ^/v/</>, e pressionar a tecla PLAY ou ENTER (⊙) para reproduzir o arquivo.

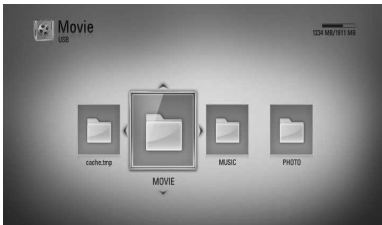

6. Retirar o dispositivo USB cuidadosamente.

! NOTA

- Este reproduzidor suporta memória USB flash / HDD externo formatado em FAT16, FAT32 e NTFS quando acessa arquivos (música, foto, filme). Entretanto, para BD-Live e gravações de CDs de áudio, apenas os formatos FAT16 e FAT32 são suportados. Quando for usar BD-Live e gravações de CDs de áudio, use cartões de memória USB Flash ou HDD externo formatado para FAT16 ou FAT32.
- O dispositivo USB pode ser usado para armazenamento local quando estiver assistindo discos BD-LIVE com a internet.
- Este aparelho pode suportar até 4 partições do dispositivo USB.
- Nunca retire o dispositivo USB quando estiver sendo usado (play, etc.).
- Um dispositivo USB que necessite de instalação de programas adicionais ao ser conectado a um computador, não é suportado.
- Dispositivo USB: O dispositivo USB que suporta USB1.1 e USB2.0.
- Podem ser reproduzidos arquivos de filmes, músicas e fotos. Para detalhes sobre o funcionamento de cada tipo de arquivo, favor consultar as respectivas páginas.
- É recomendado efetuar regularmente cópias de segurança para evitar perda de dados.
- Se você for usar um cabo de extensão USB, um USB HUB ou um multi leitor USB, o dispositivo USB pode não ser reconhecido.
- Alguns dispositivos USB podem não funcionar com este aparelho.
- Câmeras digitais e telefones celulares não são suportados.
- A porta USB do aparelho não pode ser conectado a um PC. O aparelho não poderá ser usado como dispositivo de armazenamento.

Ajustes

Ajuste das configurações

Você pode alterar as configurações do aparelho no menu [Configuração].

1. Pressione a tecla HOME (🏠).



2. Use </> para selecionar [Configuração] e pressione a tecla ENTER (⊙).
O menu [Configuração] é exibido.



3. Use ^/v para selecionar a primeira opção de configuração e depois pressione a tecla > para ir para o segundo nível.

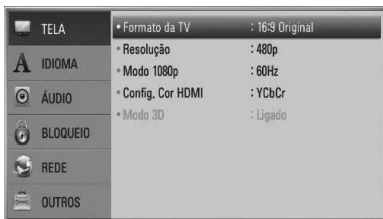

4. Use ^/v para selecionar a segunda opção de configuração e depois pressione a tecla ENTER (⊙) para ir para o terceiro nível.

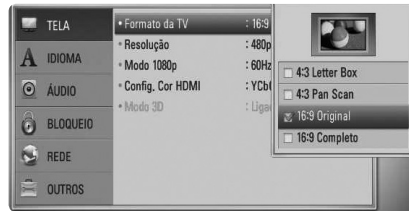

5. Use ^/v para escolher o ajuste desejado e depois pressione ENTER (⊙) para confirmar a sua escolha.

O menu [TELA]

Formato da TV

Escolha o formato da tela de acordo com o tipo de seu aparelho de TV.

[4:3 Letter Box]

Selecione esta opção quando uma TV com padrão de tela de 4:3 estiver conectada. Exibe imagens com barras acima e abaixo da tela.

[4:3 Pan Scan]

Selecione quando uma TV (4:3) estiver conectada. Exibe imagens cortadas para encher a tela da TV. Ambos os lados da imagem são cortados.

[16:9 Original]

Selecione quando uma TV de 16:9 de widescreen estiver conectada. A imagem 4:3 é exibida com aspecto de 4:3, com tarjas pretas à direita e à esquerda da tela.

[16:9 Completo]

Selecione quando uma TV de 16:9 de widescreen estiver conectada. A imagem 4:3 é ajustada horizontalmente (em uma proporção linear) para que toda a tela seja preenchida pela imagem.

**NOTA**

Você não pode selecionar as opções [4:3 Letter Box] e [4:3 Pan Scan] quando a resolução for configurada maior do que 720p.

Resolução

Ajusta a resolução de saída do Component e do sinal de vídeo HDMI. Consultar as páginas 17 e 80 para maiores detalhes sobre as configurações de resolução.

[Auto]

Se a conexão de saída HDMI OUT estiver ligada à TV fornecendo informações (EDID), é selecionada automaticamente a resolução que melhor se aplicar à TV conectada. Se COMPONENT VIDEO OUT estiver conectada, isso irá mudar a resolução para 1080i como uma resolução padrão.

[1080p]

Produz 1080 linhas de vídeo progressivo.

[1080i]

Produz 1080 linhas de vídeo entrelaçado.

[720p]

Produz 720 linhas de vídeo progressivo.

[480p]

Produz 480 linhas de vídeo progressivo.

[480i]

Produz 480 linhas de vídeo entrelaçado.

Modo 1080p

Quando a resolução for configurada para 1080p, selecione [24 Hz] para uma apresentação mais suave de filmes (1080p/24 Hz) com uma TV equipada com HDMI compatível com uma entrada com resolução de 1080p e 24 Hz.

**NOTA**

- Se você selecionar [24 Hz], pode ser que haja algum distúrbio na tela quando o vídeo mudar de vídeo e material de filme. Neste caso específico, selecione [60 Hz].
- Mesmo quando [Modo 1080p] estiver ajustado para [24 Hz], se sua TV não for compatível com 1080p/24 Hz, a frequência de quadros real da saída de vídeo será de 60 Hz para combinar com o formato fonte do vídeo.

Config. Cor HDMI

Selecione o tipo de saída da conexão HDMI OUT. Para esta configuração, favor consultar o manual de seu dispositivo de exibição.

[YCbCr]

Selecione quando for conectar a um dispositivo de exibição HDMI.

[RGB]

Selecione sempre que for conectar a um dispositivo de exibição DVI.

Modo 3D

Selecionar o tipo do modo de saída para a reprodução de discos Blu-ray 3D. Consultar a página 37 para mais informações sobre os discos de Blu-ray 3D .

[Desligado]

A reprodução de discos Blu-ray 3D sai como modo 2D como na reprodução de um disco de BD-ROM normal.

[Ligado]

A reprodução do disco Blu-ray 3D sairá como modo 3D.

A O menu [IDIOMA]

Exibir menu

Selecione um idioma para o menu de [Configuração] e para a tela de exibição.

Menu do Disco/Disco de Áudio/ Legenda do Disco

Selecione o idioma que você preferir para a trilha de áudio (disco de áudio), legendas e menu do disco.

[Original]

Refere-se ao idioma original em que o disco foi gravado.

[Outros]

Pressione a tecla ENTER (Ⓢ) para selecionar um outro idioma. Use os botões numéricos e em seguida pressione a tecla ENTER (Ⓢ) para entrar o número correspondente de 4 dígitos de acordo com a lista de código de idiomas da página 75.

[Desligado] (apenas para as legendas de discos)

Desativa as legendas



NOTA

Dependendo do disco, sua configuração de idiomas pode não funcionar.



O menu [ÁUDIO]

Todo disco DVD possui diversas opções de saída de áudio. Ajuste essas opções de saída de áudio segundo o tipo de sistema de áudio que estiver utilizando.



NOTA

Considerando que muitos fatores afetam o tipo de saída de áudio, consulte "Especificações de saídas de áudio" na página 78-79 para maiores detalhes a respeito.

HDMI / Saída digital

Seleciona o formato da saída de som quando um dispositivo equipado com HDMI ou conexão de áudio digital estiver conectado nas conexões HDMI OUT ou DIGITAL AUDIO OUT deste aparelho.

[PCM Estéreo]

Selecione se você for conectar as saídas HDMI OUT ou DIGITAL AUDIO OUT deste aparelho a um dispositivo com decodificador estéreo de 2 canais.

[PCM Multi-Canal] (apenas HDMI)

Selecione se você for conectar as saídas HDMI OUT deste aparelho a um dispositivo com decodificador digital de multicanal.

[DTS Re-Encode]

Selecione se você conectar as saídas HDMI OUT ou DIGITAL AUDIO OUT deste aparelho a um dispositivo que tenha um decodificador DTS.

[Passe primário]

Selecione se você conectar as saídas DIGITAL AUDIO OUT e HDMI OUT deste aparelho a um dispositivo com decodificador LPCM, Dolby Digital, Dolby Digital Plus, Dolby TrueHD, DTS e DTS-HD.

**NOTA**

- Quando a opção [HDMI] estiver marcada para [PCM Multi-Canal], o áudio pode sair como PCM Estéreo se as informações PCM Multi-Canal não forem detectadas no dispositivo HDMI com EDID.
- Se as opções [HDMI] ou [Saída digital] forem configuradas como [DTS Re-Encode], o áudio DTS Re-Encode sai para os discos BD-ROM, e o áudio original sai para os outros discos (como o [Passé primário]).

Amostra Freq. (Saída digital de áudio)

[192 kHz]

Selecione esta opção se seu receptor de A/V ou amplificador for capaz de funcionar com sinais de 192 kHz.

[96 kHz]

Selecione esta opção se seu receptor de A/V ou amplificador não for capaz de funcionar com sinais de 192 kHz. Assim, este aparelho converterá automaticamente todos os sinais de 192 kHz em 96 kHz, para que seu sistema de som possa decodificá-los.

[48 kHz]

Selecione esta opção se seu receptor de A/V ou amplificador não for capaz de funcionar com sinais de 192 kHz e 96 kHz. Assim, este aparelho converterá automaticamente todos os sinais de 192 e 96 kHz em 48 kHz, para que seu sistema de som possa decodificá-los.

Verifique a documentação de seu receptor de A/V ou amplificador para ver quais são as suas possibilidades.

DRC (Controle de limite dinâmico)

Esta função permite que você ouça a trilha sonora de um filme em um volume mais baixo sem perda da clareza do som.

[Desligado]

Desliga esta função.

[Ligado]

Comprime o limite dinâmico da saída de áudio Dolby Digital, Dolby Digital Plus ou Dolby TrueHD.

[Auto]

O limite dinâmico da saída de áudio Dolby TrueHD é especificado por si próprio. E o limite dinâmico do Dolby Digital e Dolby Digital Plus funcionam da mesma forma que o modo [Ligado].

**NOTA**

As configurações de DRC apenas podem ser modificadas quando um disco não estiver inserido ou quando o aparelho estiver em estado de parada total.

DTS Neo:6

Se o aparelho estiver conectado em um receiver de áudio de multicanal através de uma conexão HDMI, configure esta opção para apreciar o som surround de multicanal com uma fonte de áudio de 2 canais.

[Desligado]

Sai som estéreo através dos alto falantes frontais.

[Música]

Sai som de multicanal que são otimizados para se ouvir música.

[Cinema]

Sai som de multicanal que são otimizados para assistir filmes.



NOTA

- Esta função não está disponível em um serviço on-line.
- Apenas fonte de áudio com frequência de amostragem menor do que 48 kHz fica disponível para esta função.
- Esta função fica disponível apenas quando a opção [HDMI] está ajustada para [PCM Multi-Canal].



O menu [BLOQUEIO]

As configurações de [BLOQUEIO] afetam apenas as reproduções de BD e DVD.

Para ter acesso aos recursos de configuração de [BLOQUEIO], o usuário deve fornecer o código de segurança de quatro dígitos por ele criado. Se você ainda não tiver entrado com um código de segurança, verá um aviso pedindo-lhe que o faça. Entre com uma senha de 4 dígitos duas vezes, e pressione a tecla ENTER (Ⓢ) para criar uma nova senha.

Senha

Você pode criar ou mudar a sua senha.

[Nenhum]

Entre com uma senha de 4 dígitos duas vezes, e pressione a tecla ENTER (Ⓢ) para criar uma nova senha.

[Mudar]

Entre com a senha atual e pressione a tecla ENTER (Ⓢ). Entre com uma senha de 4 dígitos duas vezes, e pressione a tecla ENTER (Ⓢ) para criar uma nova senha.

Se você esqueceu sua senha

Em caso de esquecer sua senha, você pode excluí-la da seguinte forma:

1. Remover qualquer disco que esteja no aparelho.
2. Selecione a opção [Senha] no menu [Configuração].
3. Use os botões numéricos para entrar "210499". A senha é removida.



NOTA

Se você cometer algum engano antes de pressionar a tecla ENTER (Ⓢ), pressione a tecla CLEAR. Em seguida entre com a senha correta.

Classificação DVD

Bloqueia a reprodução de DVDs classificados com base em seus conteúdos. (Nem todos os discos são classificados).

[Classificação 1-8]

A classificação um (1) tem as maiores restrições e a oito (8) é a menos restritiva.

[Desbloquear]

Se você selecionar [Desbloquear], o controle dos pais não fica ativado e o disco será reproduzido por completo.

Classificação BD

Configura um limite de idade para a reprodução de discos BD-ROM. Use os botões numéricos para entrar com o limite de idade para assistir um BD-ROM.

[255]

Todos os BD-ROMs podem ser reproduzidos.

[0-254]

Proíbe a reprodução de BD-ROMs com a correspondente classificação nele contidas.



NOTA

A [Classificação BD] será aplicada apenas para o disco BD que contiver o Controle de Classificação Avançado.

Código de Área

Digite o código da área cujos padrões foram considerados para classificar o DVD, de acordo com a lista incluída na página 74.



O menu [REDE]

As configurações [REDE] são necessárias para usar a atualização de programas, BD Live, Home Link e NetCast.

Ajuste da conexão

Se seu ambiente de rede doméstica estiver pronto para conectar o aparelho, o aparelho vai precisar ser configurado na rede para poder fazer a devida comunicação com fio ou sem fio. (Ver "Conexão à uma rede doméstica" nas páginas 20-25.)

Status da conexão

Se você desejar verificar o estado da rede neste aparelho, selecionar as opções [Status da conexão] e pressionar a tecla ENTER (Ⓞ) para verificar se a conexão com a rede e com a internet foi estabelecida.

Conexão BD-LIVE

Você pode restringir o acesso à internet quando as funções do BD-LIVE forem usadas.

[Autorizado]

O acesso à internet é permitido para todo o conteúdo de todos os BD-LIVE.

[Permissão parcial]

O acesso à internet é permitido apenas para conteúdos do BD-LIVE que possuam certificados de propriedade de conteúdo. O acesso à internet e as funções online AACs são proibidas para todos os conteúdos BD-LIVE sem um certificado.

[Proibido]

O acesso à internet é proibido para todos os conteúdos BD-LIVE.



O menu [OUTROS]

DivX VOD

SOBRE VÍDEO DIVX: O DivX® é um formato de vídeo digital criado pela DivX, Inc. Este é um aparelho certificado oficial DivX que reproduz vídeos DivX. Visite www.divx.com para mais informações e ferramentas de software para converter seus arquivos em vídeos DivX.

SOBRE VÍDEOS DIVX ON-DEMAND (por encomenda): Este dispositivo certificado DivX® deverá ser registrado para que possa reproduzir vídeos com conteúdo DivX por encomenda (VOD). Para gerar o código de registro, localize a seção [DivX VOD] no menu [Configuração]. Vá para www.vod.divx.com com este código para poder completar o processo de registro e aprender mais sobre DivX VOD.

[Registro]

Exibe o código de registro de seu aparelho reproduzidor.

[Cancelar registro]

Desativa seu aparelho e exibe o código de desativação.



NOTA

Todos os vídeos baixados de DivX VOD com o código de registro deste aparelho podem ser reproduzidos apenas neste aparelho.

Desligar automático

O protetor de telas aparece quando você deixa o aparelho no modo de parada por cerca de 5 minutos. Se você marcar esta opção para [Ligado], o aparelho automaticamente se desliga após o protetor de telas ser exibido por 25 minutos. Marque esta opção para [Desligado] para deixar o protetor de telas até que o aparelho seja operado pelo usuário.

Inicializar

[Ajuste de Fábrica]

Para restabelecer os ajustes originais de fábrica do aparelho.

[Apagar armaz. BD]

Inicializa o conteúdo BD de dispositivo USB conectado.



NOTA

Se você reconfigurar o aparelho para suas configurações originais de fábrica usando a opção [Ajuste de Fábrica] você terá que refazer as configurações de rede outra vez.

Software

[Informação]

Exibe a versão do software atual.

[Atualização]

Você pode atualizar o software ao conectar o aparelho diretamente no servidor de atualização de programas (favor consultar a página 72-73).

Nota de ressalva

Pressione a tecla ENTER (Ⓢ) para ver um aviso do Network Service Disclaimer na página 82.

4 Funcionamento

Reprodução geral

Discos que podem ser reproduzidos

1. Pressione ▲ (OPEN/CLOSE), e coloque um disco na bandeja.

Inserir um disco

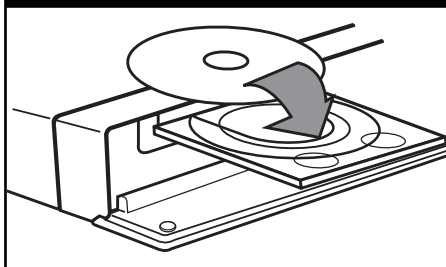

2. Pressione ▲ (OPEN/CLOSE) para fechar a bandeja de disco.

Para a maioria dos discos Audio CD, BD-ROM e DVD-ROM, a reprodução inicia automaticamente.

3. Pressione a tecla HOME (🏠).



4. Selecionar [Filme], [Foto] ou [Música] usando </>, e pressionar a tecla ENTER (⊙).
5. Selecione a opção [Disco] usando </>, e pressione a tecla ENTER (⊙).

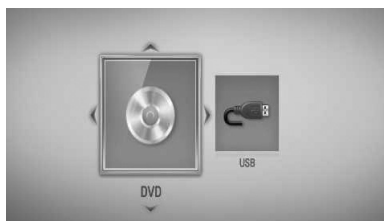

Este passo é necessário apenas quando um disco e o dispositivo USB estiverem conectados simultaneamente neste aparelho.

6. Selecionar um arquivo usando ▲/▼/</>, e pressionar ► (PLAY) ou a tecla ENTER (⊙) para reproduzir o arquivo.



NOTA

- As funções de reprodução descritas neste manual nem sempre estão disponíveis em todas as mídias e arquivos. Algumas funções podem estar restritas dependendo de vários fatores.
- Dependendo dos títulos do BD-ROM, o dispositivo de conexão USB poderá ser necessário para a devida reprodução.

Parar a reprodução

Pressione **■** (STOP) durante a reprodução.

Pausar a reprodução

Pressione **||** (PAUSE) durante a reprodução.
Pressione **▶** (PLAY) para recomeçar.

Reprodução quadro-a-quadro

Pressione **||** (PAUSE) quando estiver reproduzindo um filme.
Pressione **||** (PAUSE) repetidamente para a reprodução quadro-a-quadro.

Varrer para frente ou para trás

Pressione **◀◀** ou **▶▶** para reproduzir rápido para a frente ou rápido reverso durante a reprodução normal.
A velocidade de reprodução pode ser alterada ao ser pressionada a tecla **◀◀** ou **▶▶** repetidamente.

Como reduzir as velocidades de reprodução

Quando a reprodução estiver parada, pressione **▶▶** repetidamente para reproduzir várias velocidades em slow motion ou câmera lenta.

Saltar para o capítulo, trilha ou arquivo anterior ou seguinte

Durante a reprodução pressionar **◀◀◀** ou **▶▶▶** para ir para o capítulo ou a faixa seguinte ou voltar ao início do capítulo ou da faixa atual.
Pressione a tecla **◀◀◀** por duas vezes para voltar para o capítulo/trilha/arquivo anterior.

No menu [Home Link], podem existir muitos tipos diferentes de conteúdo na pasta atual, todos misturados. Neste caso, pressione **◀◀◀** ou **▶▶▶** para ir para o próximo conteúdo ou para o anterior do mesmo tipo.

Usando o menu do disco

BD **DVD** **AVCHD**

Para exibir o menu do disco

A tela de menu pode ser exibida primeiro após o carregamento do disco que contenha um menu. Se você desejar exibir o menu do disco durante a reprodução, basta que você pressione a tecla DISC MENU.

Use os botões **^/V/</>** para navegar através dos itens do menu.

Exibição do menu Pop-up

Alguns discos de BD-ROMs possuem um menu Pop-up que aparece durante sua reprodução.

Pressione TITLE/POPOP durante a reprodução, e use os botões **^/V/</>** para navegar através dos itens do menu.

Retornar para a reprodução

| | | | | |
|-----|-------|---------|-------|---------|
| BD | DVD | AVCHD | MOVIE | MOVIE-N |
| ACD | MUSIC | MUSIC-N | | |

Dependendo do disco, o aparelho grava o ponto onde você pressionou a tecla **■** (STOP). Se “**■**” (Resume Stop) aparecer brevemente na tela, pressione **▶** (PLAY) para retornar para a reprodução (a partir do ponto da cena). Se você pressionar **■** (STOP) por duas vezes ou descarregar o disco, “**■** (Complete Stop)” aparece na tela. O aparelho irá limpar o ponto de parada.



NOTA

- O ponto de voltar a reproduzir pode ser eliminado quando um botão for pressionado (por ex: **⏻** (POWER), **⏮** (OPEN/CLOSE), etc).
- Nos discos BD-Vídeo com BD-J, a função de retornar à reprodução não está disponível.
- se você pressionar **■** (STOP) uma vez durante a reprodução interativa do BD-ROM, o aparelho ficará em modo completo de parada.

Reproduzindo discos Blu-ray 3D

Este aparelho pode reproduzir discos de Blu-ray 3D que contenham vistas separadas para os olhos direitos e esquerdo.

Preparação

Para reproduzir um título com o disco Blu-ray 3D no modo estereoscópico 3D, será necessário que você:

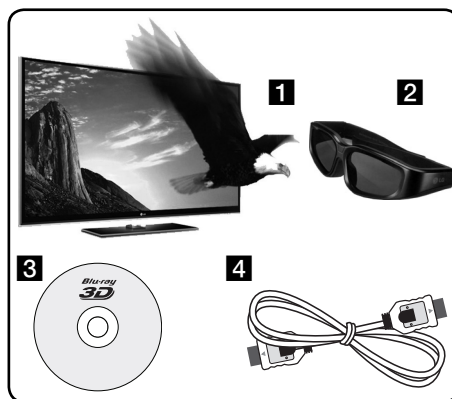

- 1** Verifique se sua TV é capaz de reproduzir em 3D e se possui entrada(s) HDMI 1.4.
- 2** Usar óculos 3D para assistir a experiência 3D se você desejar. Se você desejar comprar outros óculos 3D, entrar em contato com o vendedor onde você adquiriu sua TV 3D-ready.
- 3** Verifique se o título BD-ROM é o disco de Blu-ray 3D ou não (Página 37).
- 4** Conectar um cabo HDMI (versão 1.3 ou maior) entre a saída HDMI do reproduzidor e a entrada HDMI da TV.

1. Pressione a tecla HOME (🏠), e ajuste a opção [Modo 3D] no menu [Configuração] para [Ligado] (Página 28).
2. Pressione a tecla ▲ (OPEN/CLOSE), e coloque um disco na bandeja.
3. Pressione a tecla ▲ (OPEN/CLOSE) para fechar a bandeja.
A reprodução começa imediatamente.



O ícone 3D aparece na tela quando o conteúdo 3D estiver sendo reproduzido.

4. Consultar o manual do proprietário de sua TV 3D-ready pra maiores detalhes.
Poderá ser necessário que se ajuste as configurações de exibição e de foco nas configurações de sua TV para uma melhor apresentação dos efeitos de 3D.



CUIDADO

- Assistir a conteúdo em 3D por um período muito longo de tempo pode causar enjôo e cansaço.
- Não se recomenda que pessoas enfermas, crianças e mulheres grávidas assistam filmes no modo 3D.
- Se você sentir dor de cabeça, cansaço ou enjôo enquanto estiver assistindo a conteúdo em 3D, recomendamos enfaticamente que você pare a reprodução e descanse até se sentir normal.

Discos Blu-ray 3D disponíveis



O logo "Blu-ray 3D" que etiquetam os discos de BD-ROM podem ser reproduzidos neste aparelho com saída no modo 3D. Se sua TV não for uma Blu-ray 3D-ready TV*, o modo de saída 2D fica disponível.



O logo "Blu-ray 3D ONLY" que etiquetam os discos de BD-ROM podem ser reproduzidos neste aparelho com saída no modo 3D. A reprodução do disco de Blu-ray 3D ONLY não fica disponível se sua TV ou aparelho não forem um dispositivo Blu-ray 3D-ready.

- * As TVs 3D-ready se referem a aparelhos de TV que são compatíveis com o padrão "HDMI 1.4 3D mandatory format"



NOTA

"Blu-ray 3D" e "Blu-ray 3D ONLY" não podem ser impressos em seu disco BD-ROM, mesmo que o disco contenha conteúdo em 3D.

Reprodução avançada

Repetir reprodução

BD DVD AVCHD ACD MUSIC
MUSIC-N

Durante a reprodução pressione REPEAT repetidamente para escolher o modo de repetição desejado.

BDs/DVDs

 **A-** – A parte selecionada será repetida continuamente.

 **Capítulo** – O capítulo atual será reproduzido repetidamente.

 **Título** – O título atual será reproduzido repetidamente.

Para retornar para a reprodução normal, pressione a tecla REPEAT várias vezes para selecionar a opção [Desligado].

CDs de áudio / arquivos de músicas

 **Track** – A trilha atual ou arquivo será reproduzida repetidamente.

 **All** – Todas as trilhas ou arquivos serão reproduzidos repetidamente.

 – As trilhas ou arquivos serão reproduzidos repetidamente em ordem randômica.

 **All** – Todas as trilhas ou arquivos serão reproduzidos repetidamente em ordem randômica.

 **A-B** – A parte selecionada será repetida continuamente. (Apenas os CDs de áudio)

Para retornar para a reprodução normal, pressione a tecla CLEAR.

! NOTA

- Se você pressionar  uma vez durante a reprodução repetida de um capítulo ou trilha, a reprodução repetida é cancelada.
- Pode ser que esta função não fique disponível ou funcione para certos discos ou títulos.

Repetição de uma parte específica

BD DVD AVCHD ACD

Este aparelho pode repetir uma parte que for selecionada.

1. Durante a reprodução, pressione REPEAT para selecionar [A-] no início da parte que você deseja repetir.
2. Pressione a tecla ENTER () na parte final. Sua parte selecionada será repetida continuamente.
3. Para retornar para a reprodução normal, pressione a tecla REPEAT repetidamente até selecionar a opção [Desligado].

! NOTA

- Nenhuma parte menor que 3 segundos poderá ser selecionada.
- Esta função pode não estar disponível em certos discos ou títulos.

Aumentar a imagem reproduzida

BD DVD AVCHD MOVIE MOVIE-N PHOTO

1. Durante a reprodução ou modo de pausa, pressione ZOOM para exibir o menu [Zoom].
2. Use os botões coloridos vermelho (R) ou verde (G) para aumentar o Zoom das imagens. Você pode navegar através da imagem com Zoom usando os botões $\wedge/\vee/\lt;/\gt$.
3. Para voltar ao tamanho normal da imagem, pressione o botão de cor amarela (Y).
4. Pressione RETURN (↵) para sair do menu [ZOOM].

Busca de marcas

BD DVD AVCHD MOVIE MOVIE-N

É possível iniciar a reprodução em até nove pontos memorizados.

Para inserir uma marca

1. Durante a reprodução, pressione MARKER no ponto desejado. O ícone Mark aparece por alguns instantes na tela da TV.
2. Repetir o passo 1 para adicionar até 9 marcadores.

Como chegar até uma cena marcada

1. Pressione a tecla SEARCH e o menu de busca de marcações aparece na tela.
2. Pressione um botão numerado para selecionar o número do marcador que você deseja chamar. A reprodução começa a partir do ponto marcado.

Para deletar uma marca

1. Pressione a tecla SEARCH e o menu de busca de marcações aparece na tela.

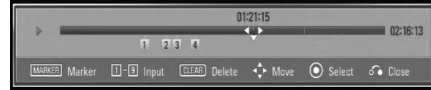

2. Pressione V para realçar o número da marca. Use $\lt;/\gt$ para escolher a cena marcada que você deseja apagar.
3. Pressione CLEAR e a cena marcada é apagada do menu Search.



NOTA

- Pode ser que esta função não esteja disponível ou funcione para certos discos, títulos ou dependendo das condições do servidor.
- Todos os pontos marcados são limpos se o título estiver no modo de parada completa (■), se o título for mudado ou se você descarregar o disco.
- Se o tamanho total do título for de menos que 10 segundos, esta função não estará disponível.

Usando o menu Search

BD DVD AVCHD MOVIE MOVIE-N

Com o uso do menu Search, você poderá encontrar facilmente o ponto onde você deseja iniciar a reprodução.

Como buscar um ponto

1. Durante a reprodução, pressione a tecla SEARCH para exibir o menu Search (busca).



2. Pressione </> para saltar a reprodução em 15 segundos para a frente ou para trás. Você poderá selecionar um ponto onde deseja saltar ao pressionar e manter pressionada a tecla </>.

Iniciar uma reprodução a partir de uma cena marcada

1. Pressione a tecla SEARCH e o menu de busca de marcas aparece na tela.
2. Pressione V para realçar o número da marca. Use </> para escolher a cena marcada que você deseja ver.
3. Pressione a tecla ENTER (Ⓢ) e a reprodução começará a partir da cena marcada.

! NOTA

- Pode ser que esta função não esteja disponível para certos discos, títulos ou dependendo das condições do servidor.
- Esta função pode não estar disponível em alguns conteúdos [Home Link] dependendo do tipo do arquivo e das condições do servidor DLNA.

Alterando a vista da lista de conteúdos

MOVIE MOVIE-N MUSIC MUSIC-N PHOTO

Nos menus [Filme], [Música], [Foto] ou [Home Link], você pode alterar a vista da lista de conteúdo.

Método 1

Pressione o botão vermelho (R) repetidamente.

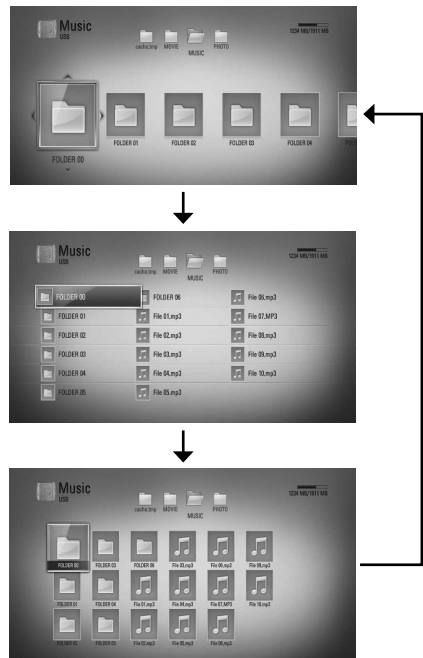

Método 2

1. Na lista de conteúdo, pressione INFO/DISPLAY (i) para exibir o menu de opções
2. Use \wedge/V para escolher a opção [Alterar visualização].
3. Pressione a tecla ENTER (Ⓢ) para mudar a vista da lista de conteúdo.

Visualizando as informações de conteúdo **MOVIE** **MOVIE-N**

O aparelho pode exibir as informações de conteúdo.

1. Selecionar um arquivo usando $\wedge/V/</>$.
2. Pressione INFO/DISPLAY (i) para exibir o menu de opções.
3. Selecione a opção [Informação] usando \wedge/V , e pressione a tecla ENTER (Ⓢ).

As informações do arquivo são exibidas na tela.

Quando estiver passando um filme, você pode exibir as informações do arquivo pressionando a tecla TITLE/POPUP.

! NOTA

As informações exibidas na tela podem não estar corretas quando comparadas com as informações do conteúdo real.

Memorização da última cena

BD **DVD**

Este aparelho memoriza a última cena do último disco reproduzido. Essa última cena permanece na memória mesmo ao retirar o disco do ou desligar o aparelho. Ao carregar um disco que contenha uma cena memorizada, esta é automaticamente exibida.

! NOTA

- A função de Memorização da Última Cena para um disco anterior é apagada sempre que um novo disco passar a ser reproduzido.
- Esta função pode não estar disponível dependendo do disco.
- Nos discos BD-Vídeo com BD-J, a função de memorização da última cena não é disponível.
- Este aparelho não memoriza as configurações de um disco se você desligar o aparelho antes de começar a reprodução.

Exibições na tela - OSD

Você pode exibir e ajustar uma série de informações e configurações relacionadas ao conteúdo.

Visualização de informação do disco na tela

BD **DVD** **AVCHD** **MOVIE** **MOVIE-N**

1. Durante a reprodução, pressione INFO/DISPLAY () para mostrar várias informações de reprodução.



- 1 **Título** – número do título atual/número total de arquivos
- 2 **Capítulo** – número do capítulo atual/número total de capítulos
- 3 **Tempo** – tempo de reprodução decorrido/tempo total de reprodução
- 4 **Áudio** – idioma do áudio ou canal selecionado
- 5 **Legenda** – legenda selecionada
- 6 **Ângulo** – ângulo selecionado / número total de ângulos

- 7 **Formato da TV** – tamanho e tipo de tela de TV selecionado

- 8 **Modo de Imagem** – modo de imagem selecionado

- 9 **Informações do filme** – Selecione esta opção e pressione a tecla ENTER () para exibir as informações sobre o filme fornecido por Gracenote Media Database (apenas BD/DVD.)

2. Selecionar uma opção usando \wedge/V .
3. Use $\lt;/>$ para escolher a opção desejada.
4. Pressione RETURN () para sair da exibição da tela.

! NOTA

- Se nenhum botão for pressionado por alguns segundos, as informações da tela desaparecem.
- O número do título não pode ser selecionado em alguns discos.
- Os itens disponíveis podem ser diferentes dependendo do disco ou do título.
- Se o título interativo do BD estiver sendo reproduzido, algumas informações de configuração são exibidas na tela mas proibida de serem alteradas.
- Para usar a opção [Informações do filme], o aparelho deve estar conectado à internet banda larga para a cessar a Gracenote Media Database.
- Se as informações da música da base de dados da Gracenote Media estiver incorreta ou for inexistente, favor entrar em contato com a Gracenot em <http://www.gracenote.com> para o devido suporte.
- A LG é uma licenciada da Gracenote Technology não sendo assim responsável pelas informações contidas na base de dados da Gracenote.

Reproduzir a partir de um tempo selecionado

BD DVD AVCHD MOVIE MOVIE-N

1. Pressione INFO/DISPLAY (i) durante a reprodução.
A caixa de busca por tempo mostra o tempo de reprodução transcorrido.
2. Selecione a função [Tempo] e digite o tempo para início desejado em horas, minutos e segundos da esquerda para a direita.

Por exemplo, para encontrar uma cena em 2 horas, 10 minutos, e 20 segundos, entre com "21020".

Pressione </> para saltar a reprodução em 60 segundos para a frente ou para trás.

3. Pressione a tecla ENTER (Ⓢ) para iniciar a reprodução na hora selecionada.

! NOTA

- Pode ser que esta função não esteja disponível ou funcione para certos discos ou títulos.
- Esta função pode não estar disponível em alguns conteúdos [Home Link] o que depende do tipo de arquivo ou das condições do servidor DLNA.

Ouvindo um áudio diferente

BD DVD AVCHD MOVIE MOVIE-N

1. Durante a reprodução, pressione INFO/DISPLAY (i) para mostrar as informações da tela.
2. Use ^/v para escolher a opção [Áudio].
3. Use </> para selecionar o idioma desejado para o áudio, trilha de áudio ou canal de áudio.

! NOTA

- Alguns discos permitem a troca da seleção do áudio apenas através do menu do disco. Neste caso, pressione os botões TITLE/POP-UP ou DISC MENU e escolha o áudio apropriado das seleções no menu do disco.
- Imediatamente após você ter trocado o som, pode haver uma diferença temporária entre o som que está sendo exibido e o som real.
- No disco de BD-ROM, o formato multi áudio (5.1CH ou 7.1CH) é exibido como [MultiCH] na tela.

Selecionando um idioma de legendas

BD DVD AVCHD MOVIE MOVIE-N

1. Durante a reprodução, pressione INFO/DISPLAY (i) para exibir as informações da tela.
2. Use ^/v para escolher a opção [Legenda].
3. Use </> para escolher a opção de idioma da legenda.
4. Pressione RETURN (↵) para sair da exibição da tela.

! NOTA

Alguns discos permitem que você mude as seleções de legenda apenas através do menu do disco. Neste caso, pressione os botões TITLE/POP-UP ou DISC MENU e escolha a legenda apropriada das seleções no menu do disco.

Visualizando através de ângulos diferentes

BD DVD

Caso o disco possua cenas gravadas com diferentes ângulos de câmera, é possível mudar de ângulo durante a reprodução.

1. Durante a reprodução, pressione INFO/DISPLAY (ⓘ) para exibir as informações na tela.
2. Use \wedge/V para escolher a opção [Ângulo].
3. Use $</>$ para escolher o ângulo desejado.
4. Pressione RETURN (↵) para sair da exibição da tela.

Alterando o formato da TV

BD DVD AVCHD MOVIE MOVIE-N

Você pode mudar a configuração do tamanho do formato de tela da TV durante a reprodução.

1. Durante a reprodução, pressione INFO/DISPLAY (ⓘ) para exibir as informações na tela.
2. Use \wedge/V para escolher a opção [Formato da TV].
3. Use $</>$ para escolher a opção desejada.
4. Pressione RETURN (↵) para sair da exibição da tela.



NOTA

Mesmo que você mude o valor da opção [Formato da TV] nas informações contidas na tela, a opção [Formato da TV] no menu [Configuração] não será alterada.

Alterando o modo de imagem

BD DVD AVCHD MOVIE MOVIE-N

Você pode alterar a opção [Modo de Imagem] durante a reprodução.

1. Durante a reprodução, pressione INFO/DISPLAY (ⓘ) para exibir as informações na tela.
2. Use \wedge/V para escolher a opção [Modo de Imagem].
3. Use $</>$ para escolher a opção desejada.
4. Pressione RETURN (↵) para sair da exibição da tela.

Configuração da opção [Configuração pessoal]

1. Durante a reprodução, pressione INFO/DISPLAY (ⓘ) para exibir as informações na tela.
2. Use \wedge/V para escolher a opção [Modo de Imagem].
3. Use $</>$ para escolher a opção [Configuração pessoal] e pressione a tecla ENTER (Ⓞ).



4. Use $\wedge/V/</>$ para ajustar as opções [Modo de Imagem].

Selecione a opção [Padrão] e em seguida pressione a tecla ENTER (Ⓞ) para reiniciar todos os ajustes de vídeo.

5. Use $\wedge/V/</>$ para selecionar a opção [Fechar], e pressione a tecla ENTER (Ⓞ) para completar os ajustes.

Divertindo-se com o BD-LIVE

Este aparelho permite que você se divirta com funções como picture-in-picture, áudio secundário e pacotes virtuais, entre outras, com BD-Vídeo que suporte BONUSVIEW (BD-ROM versão 2 Perfil 1 versão 1.1/ Perfil padrão final). Vídeo e áudio secundário podem ser reproduzidos com um disco compatível que contenha a função picture-in-picture. Para o método de reprodução favor consultar as instruções no disco.

Adicionalmente à função BONUSVIEW, o BDVideo que suporta BD-LIVE (BD-ROM version 2 Profile 2) que possua a função de extensão de rede permite que você desfrute de mais funções tais como a baixar novos trailers de filmes ao conectar este aparelho na internet.

1. Verifique a conexão de rede e os ajustes (páginas 20-25).
2. Inserir um dispositivo de armazenamento USB na porta USB no painel frontal
Um dispositivo de armazenamento USB é necessário para se fazer o download de conteúdo de bonus.



3. Pressione a tecla HOME (🏠), e marque a opção [Conexão BD-LIVE] no menu [Configuração] (página 32).

Dependendo do disco, a função BD-LIVE pode não funcionar se a opção [Conexão BD-LIVE] estiver marcada como [Permissão parcial].

4. Inserir um disco BD-ROM com BD-LIVE.
O funcionamento pode variar dependendo do disco. Consulte o manual fornecido com o disco.



CUIDADO

Não retirar o dispositivo USB conectado enquanto o conteúdo estiver sendo baixado ou se um disco blu-ray estiver ainda na bandeja de discos. Se isso ocorrer, pode danificar o dispositivo USB conectado e as características BD-LIVE podem não funcionar corretamente com o dispositivo USB danificado. Se o dispositivo USB conectado parecer estar danificado por esta ação, você pode formatá-lo no PC e reutilizá-lo neste aparelho.



NOTA

- Alguns conteúdos BD-LIVE podem ter seus acessos restritos em algumas regiões por decisão própria de seus fornecedores.
- Pode demorar alguns minutos para carregar e iniciar a reprodução de conteúdos do BD-LIVE.

Reproduzindo um arquivo de filme ou um disco VR

Você pode reproduzir discos de DVD-RW que forem gravados em um formato de Video Recording (VR) e arquivos de vídeo contidos em um disco ou dispositivo USB.

1. Pressione a tecla HOME (🏠).



2. Selecione [Filme] usando </> e pressione a tecla ENTER (Ⓞ).
3. Selecione a opção [Disco] ou [USB] usando </>, e pressione a tecla ENTER (Ⓞ).

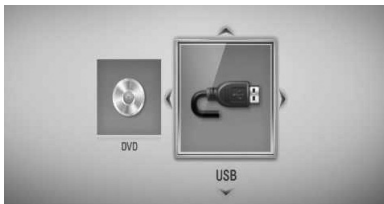

Este passo é necessário apenas quando um disco e o dispositivo USB estiverem conectado simultaneamente neste aparelho.

4. Selecionar um arquivo usando ^/V/</>, e pressionar ► (PLAY) ou a tecla ENTER (Ⓞ) para reproduzir o arquivo.

! NOTA

- Os requisitos do arquivo estão descritos na página 10.
- Várias funções de reprodução podem ser utilizadas. Consulte as páginas 34-44.
- Discos formatados e não finalizados de DVD-RW não podem ser reproduzidos neste aparelho.
- Alguns discos DVD-VR produzidos com dados CPRM pelo DVD RECORDER. Este aparelho não suporta esse tipo de disco.

O que é 'CPRM'?

CPRM é um sistema de proteção contra cópia (com sistema de codificação) que permite somente a gravação de programas transmitidos com 'cópia única'. CPRM significa Content Protection for Recordable Media (Proteção de Conteúdo para Mídia Gravável).

Selecionando um arquivo de legendas **MOVIE**

Se o nome do arquivo do filme e o nome do arquivo de legendas for o mesmo, as legendas são apresentadas automaticamente ao reproduzir o arquivo do filme.

Se o nome do arquivo de legenda for diferente do nome do arquivo do filme, é necessário que você selecione o arquivo de legendas no menu [Filme] antes de reproduzir o arquivo do filme.

1. Use ^/V/</> para selecionar o arquivo de legenda que você deseja reproduzir no menu [Filme].
2. Pressione a tecla ENTER (Ⓞ).

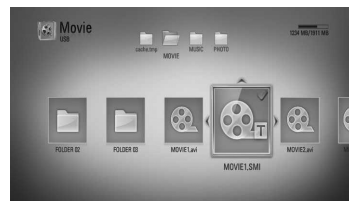

Pressione a tecla ENTER (⊙) outra vez para desmarcar o arquivo de legenda. O arquivo de legenda selecionado será exibido quando você reproduzir o arquivo do filme.



NOTA

Ao pressionar ■ (STOP) durante a reprodução, a seleção legenda é cancelada.

Alterando a página de código de legenda

MOVIE MOVIE-N

Se a legenda não for exibida corretamente, você pode mudar sua página de código para poder ver o arquivo de legendas normalmente.

1. Durante a reprodução, pressione INFO/DISPLAY (⏏) para exibir as informações na tela.
2. Use \wedge/\vee para escolher a opção [Página código].
3. Use \langle/\rangle para escolher a opção desejada.



4. Pressione RETURN (↵) para sair da exibição da tela.

Visualizando fotos

Você pode ver arquivos de fotos usando este aparelho.

1. Pressione a tecla HOME (🏠).



2. Selecione [Foto] usando \langle/\rangle , e pressione a tecla ENTER (⊙).
3. Selecione a opção [Disco] ou [USB] usando \langle/\rangle , e pressione a tecla ENTER (⊙).

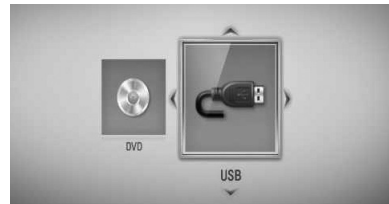

Este passo é necessário apenas quando um disco e o dispositivo USB estiverem conectados simultaneamente a este aparelho.

4. Selecionar um arquivo usando $\wedge/\vee/\langle/\rangle$, e pressione a tecla ENTER (⊙) para ver a foto em tela cheia.

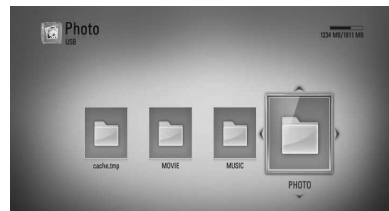

Reprodução de um show de slides

Pressione a tecla ► (PLAY) para começar o show de slides.

Como parar o show de slides

Pressione ■ (STOP) durante o show de slides.

Como pausar o show de slides

Pressione || (PAUSE) durante o show de slides. Pressione ► (PLAY) para recomençar o show de slides

Avançar para o arquivo anterior/próximo

Quando estiver visualizando uma foto em tela cheia, pressione < ou > ou vá para a foto anterior ou para a próxima.

! NOTA

- Os requisitos dos arquivos se encontram na página 10.
- Várias funções de reprodução podem ser utilizadas. Consulte as páginas 34-44.

Opções de visualização de foto

Você pode utilizar várias opções durante a apresentação de uma foto em tela cheia.

1. Enquanto vê uma foto em tela cheia, pressione a tecla INFO/DISPLAY (i) para exibir o menu de opções.
2. Selecionar uma opção usando ▲/▼.



- 1 Foto atual/número total de fotos**– Use </> para ver a foto anterior/próxima.
 - 2 Slideshow** – Pressione a tecla ENTER (Ⓞ) para iniciar ou pausar o show de slides.
 - 3 Selec Música** – Selecione a música de fundo do show de slides (página 49).
 - 4 Música** – Pressione a tecla ENTER (Ⓞ) para iniciar ou pausar o show de slides.
 - 5 Girar** – Pressione a tecla ENTER (Ⓞ) para girar a foto no sentido horário.
 - 6 Zoom** – Pressione a tecla ENTER (Ⓞ) para exibir o menu [Zoom].
 - 7 Efeitos** – Use </> para selecionar um efeito de transição entre as fotos apresentadas no show de slides.
 - 8 Velocidade** – Use </> para selecionar a velocidade de atraso ao passar cada foto no show de slides.
3. Pressione RETURN (↵) repetidamente para sair da opção do menu.

Show de slides com música de fundo

Você pode exibir arquivos de fotos enquanto ouve arquivos de músicas.

1. Pressione a tecla HOME (🏠).



2. Selecionar [Foto] ou [Home Link] usando </>, e pressionar a tecla ENTER (⊙).
3. Selecione as opções [Disco] ou [USB] usando </>, e pressione a tecla ENTER (⊙).



A seleção de um servidor ou de uma pasta compartilhada é necessária para o menu [Home Link].

4. Selecionar um arquivo usando $\wedge/V/ </>$, e pressionar a tecla ENTER (⊙) para ver a foto.
5. Pressione INFO/DISPLAY (ℹ) para exibir o menu de opções.
6. Use \wedge/V para selecionar a opção [Selec Música], e pressionar a tecla ENTER (⊙) para exibir o menu [Selec Música].

7. Use \wedge/V para selecionar um dispositivo, e pressione a tecla ENTER (⊙).

O dispositivo que você pode selecionar difere dependendo da localização do arquivo de foto que você está exibindo em tela cheia.

| Local da foto | Dispositivo disponível |
|--|------------------------|
| Disco | Disco, USB |
| USB | Disco, USB |
| Pasta de compartilhamento em seu PC (CIFS) | CIFS |
| Servidor DLNA | Servidor DLNA |

8. Use \wedge/V para selecionar um arquivo ou pasta que você deseja reproduzir.

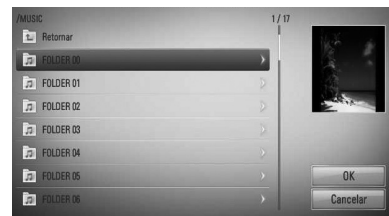

Selecione uma pasta e pressione a tecla ENTER (⊙) para exibir o diretório inferior.

Selecione \updownarrow e pressione a tecla ENTER (⊙) para exibir o diretório superior.



NOTA

Ao selecionar músicas em [Home Link], a seleção de pastas não fica disponível. Apenas a seleção de arquivos fica disponível em [Home Link].

9. Use > para selecionar a opção [OK], e pressione a tecla ENTER (⊙) para completar a seleção de músicas.

Ouvindo música

O aparelho pode reproduzir CDs de áudio e arquivos de músicas.

1. Pressione a tecla HOME (🏠).



2. Selecione [Música] usando </>, e pressione a tecla ENTER (⊙).
3. Selecione as opções [Disco] ou [USB] usando </>, e pressione a tecla ENTER (⊙).

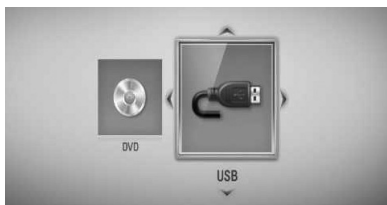

Este passo é necessário apenas quando o disco e o dispositivo USB estiverem conectados simultaneamente neste aparelho.

4. Selecione um arquivo de música ou uma trilha de áudio usando ^/v/</>, e pressione a tecla ENTER (⊙) para reproduzir a música.

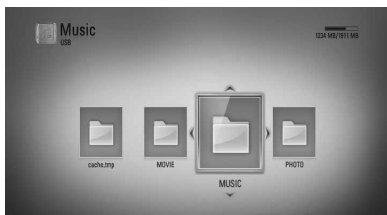

! NOTA

- Os requisitos dos arquivos estão descritos na página 10.
- Várias funções de reprodução podem ser utilizadas. Veja as páginas 34-44.

Gravação de um CD de Áudio

Você pode gravar uma trilha desejada ou todas as trilhas no CD de áudio ou no USB Flash Drive.

1. Inserir um dispositivo de armazenamento USB na porta USB no painel frontal.
2. Pressione ▲ (OPEN/CLOSE), e coloque um CD de áudio na bandeja de discos. Pressione ▲ (OPEN/CLOSE) para fechar a bandeja do disco. A reprodução inicia automaticamente.
3. Pressione INFO/DISPLAY para exibir o menu de opções.
4. Use ^/v para selecionar a opção [Gravar CD], e pressionar a tecla ENTER (⊙) para exibir o menu [Gravar CD].
5. Use ^/v para selecionar uma trilha que você deseja copiar para o menu, e pressione a tecla ENTER (⊙).
Repetir este passo para selecionar quantas trilhas você desejar.

| | |
|-----------------|---|
| Selecionar tudo | Selecione todas as trilhas do CD de áudio. |
| Opção | Selecione uma opção de codificação do menu pop up (128kbps, 192kbps, 320kbps ou sem perda). |
| Fechar | Cancela a gravação e retorna para a tela anterior. |

6. Use $\wedge/V/</>$ para realçar a opção [Iniciar] e pressione ENTER (Ⓞ).
7. Use $\wedge/V/</>$ para escolher a pasta de destino da cópia.

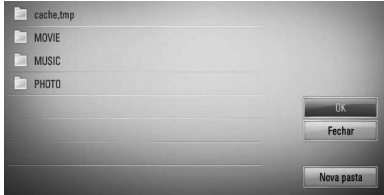

Se você deseja criar uma nova pasta, use $\wedge/V/</>$ para selecionar [Nova pasta] e pressione a tecla ENTER (Ⓞ).

Entre com um nome de pasta usando o teclado virtual, e pressione a tecla ENTER (Ⓞ) enquanto [OK] estiver selecionado.

8. Use $\wedge/V/</>$ para selecionar a opção [OK], e pressione a tecla ENTER (Ⓞ) para iniciar a gravação do CD de áudio.

Se você deseja parar a gravação do CD de áudio, pressione a tecla ENTER (Ⓞ) enquanto a opção [Cancelar] estiver realçada.

9. Uma mensagem aparece quando a gravação do CD de áudio for concluída. Pressione a tecla ENTER (Ⓞ) para verificar o arquivo de música criado na pasta de destino.

! NOTA

- A tabela abaixo mostra o tempo médio de gravação de uma trilha de áudio com 4 minutos de duração para um arquivo de música com 192kbps como exemplo.

| modo de parada | durante a reprodução |
|----------------|----------------------|
| 1.4 min. | 2 min. |

- Todos os tempos na tabela acima são aproximados.
- O tempo real de cópia do dispositivo de armazenamento USB varia dependendo da capacidade do dispositivo de armazenamento USB.
- Assegure-se de existir um mínimo de 50MB de espaço livre quando for fazer uma gravação no dispositivo de armazenamento USB.
- O comprimento da música não deve ser maior do que 20 segundos para que a gravação fique perfeita.
- Não desligue este aparelho ou retire o dispositivo de armazenamento USB conectado durante a gravação do CD de áudio.

A criação de cópias não autorizadas de material protegido, incluindo programas de computador, arquivos, transmissão de programas e gravação de sons, pode ser uma violação de direitos autorais e constitui crime.

Este equipamento não deve ser usado para esses propósitos.

**Seja responsável
Respeite os direitos de cópias**

Visualizando as informações da base de dados da Gracenote Media

O aparelho pode acessar a base de dados da Gracenote Media e carregar as informações das músicas, e assim sendo, o nome das trilhas, nome dos artistas, gênero e outras informações podem ser exibidas na lista.

CD de áudio

Quando você insere um CD de áudio, o aparelho inicia a reprodução automaticamente e carrega o título da música da Gracenote Media Database.

Se não houver informações da música na base de dados, os títulos das músicas não serão exibidos na tela.

O arquivo de música

1. Selecionar uma opção usando $\wedge/V/</>$.
2. Pressione INFO/DISPLAY (I) para exibir o menu de opções.
3. Selecione a opção [Informação] usando \wedge/V , e pressione a tecla ENTER (O).

O aparelho acessa a base de dados da Gracenote Media Database para obter as informações da música.

Arquivos BD/DVD/Movie

Ao ouvir a música que está sendo reproduzida pelo filme, pressione MUSIC ID para iniciar o carregamento das informações da música da base de dados da Gracenote Media Database.

! NOTA

- O aparelho deve estar conectado à banda larga da internet para poder acessar a Gracenote Media Database.
- Se as informações da música não estiver na Gracenote Media Database, irá ser visualizada uma mensagem na tela, para esse efeito.
- Se as informações da música da base de dados da Gracenote Media estiverem incorretas ou forem inexistentes, favor entrar em contato com a Gracenote em www.gracenote.com para o devido suporte.
- Dependendo do caso, pode haver uma demora para que as informações sejam carregadas da Gracenote Media Database.
- Informações podem ser exibidas em letras partidas, se o idioma que você selecionou não estiver disponível no Gracenote Media Database.
- Esta função não está disponível para conteúdo on-line NetCast.
- A LG é uma licenciada da tecnologia Gracenote e não é responsável pelas informações contidas na base de dados da Gracenote Media.
- CDs de áudio gravados pelos usuários para propósitos particulares, não são suportados nesta característica pois eles não estão contidos na Gracenote Media Database.

Reprodução do conteúdo através de sua rede doméstica

O aparelho pode navegar e executar conteúdo em seu PC ou servidor de mídia certificado DLNA conectado à sua rede doméstica.

Sobre a DLNA (Digital Living Network Alliance)

Este aparelho é um reproduutor de mídia digital certificado pela DLNA que pode exibir e reproduzir conteúdo de filmes, fotos e músicas de seu servidor de mídia digital compatível com DLNA (PC e Produtos Eletrônicos).

A Digital Living Network Alliance (DLNA) é uma empresa do ramo de produtos eletrônicos, de informática e de dispositivos móveis. A Digital Living disponibiliza aos consumidores um meio de fácil compartilhamento de mídia digital através da conexão de rede com ou sem fio.

O logotipo da certificação DLNA facilita encontrar produtos que cumpram com as diretrizes de Interoperabilidade DLNA. Este aparelho atende as diretrizes DLNA de Interoperabilidade v1.5.

Quando um PC estiver executando um software de servidor DLNA, ou a outros dispositivos compatível para o aparelho, poderá ser necessário alterar algumas configurações ou software. Consulte as instruções do software ou o dispositivo para obter maiores informações.

Acessando um servidor de mídia DLNA

1. Verifique a conexão de rede e as configurações (páginas 20-25).
2. Pressione a tecla HOME (🏠).
3. Selecionar [Home Link] usando </>, e pressionar a tecla ENTER (⊙).
4. Selecione o servidor de mídia DLNA da lista usando \wedge/\vee , e pressione a tecla ENTER (⊙).



Se você deseja refazer a varredura dos servidores de mídia disponíveis, pressione o botão colorido verde (G).

! NOTA

Dependendo do servidor de mídia, este aparelho pode precisar de obter autorização do servidor.

5. Selecionar um arquivo usando \wedge/\vee / \leftarrow/\rightarrow , e pressionar a tecla ENTER (⊙) para reproduzir o arquivo.

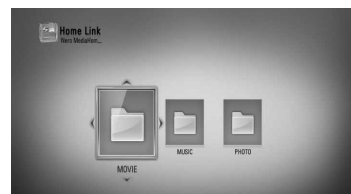

NOTA

- Os requisitos do arquivos estão descritos na página página 10.
- Várias funções de reprodução podem ser utilizadas. Veja as páginas 34-44.
- Em função da compatibilidade e das funções de reprodução disponíveis no menu [Home Link] serem testadas em um ambiente de servidor DLNA Nero MediaHome 4 Essentials) operando em bundle, os requisitos de arquivo e das funções de reprodução no menu [Home Link] podem ser diferentes daquelas do servidor de mídias.
- Os requisitos de arquivo da página 10 nem sempre são compatíveis. Podem haver restrições de características de arquivos e da capacidade do servidor de mídia.
- As miniaturas dos arquivos não executáveis podem ser exibidas no menu [Home Link], mas não podem ser reproduzidas neste aparelho.
- Se existir um arquivo de música não executável no menu [Home Link], o aparelho salta esse arquivo e reproduz o seguinte.
- A execução de arquivo de legenda de filmes é apenas possível no servidor de mídia DLNA que tiver sido criado pelo programa Nero MediaHome 4 Essentials fornecido junto com este aparelho.
- Os nomes dos arquivos de filme e de legendas precisam ser idênticos e devem estar localizados na mesma pasta.
- A qualidade de funcionamento e de reprodução da função do [Home Link] pode ser afetada pelas condições apresentadas por sua rede doméstica.
- Arquivos e mídias removíveis como um USB drive, DVD-drive etc. no seu servidor de mídia podem não ser devidamente compartilhadas.

Sobre o programa Nero MediaHome 4 Essentials

Nero Media Home 4 Essentials é um software de compartilhamento de arquivos de filmes, músicas e fotos armazenadas em seu PC para este aparelho como um servidor de mídia digital compatível com DLNA.

NOTA

- O Nero MediaHome 4 Essentials CD-ROM foi concebido para uso em PCs e não deve ser carregado neste aparelho e em nenhum outro produto que não seja um PC.
- O CD-ROM fornecido com o programa Nero Media Home 4 Essentials é uma edição personalizada que serve apenas para o compartilhamento de arquivos e pastas para este aparelho.
- O programa Nero MediaHome 4 Essentials fornecido não suporta as seguintes funções: Transcodificação, UI remota, controle da TV, serviços de internet e iTunes da Apple.
- Este manual explica o funcionamento da versão em inglês do Nero Media Home 4 Essentials como exemplo. Siga a explicação referente ao funcionamento real da versão em seu idioma.

Instalando o Nero Media Home 4 Essentials

Antes de instalar o Nero Media Home 4 Essentials, verifique os requisitos do sistema mostrados abaixo.

- Windows® XP (Service Pack 2 ou superior), Windows Vista® (sem necessidade do Service Pack), Windows® XP Media Center Edition 2005 (Service Pack 2 ou superior), Windows Server® 2003
- Windows Vista® 64-bit edition (a aplicação roda no modo de 32-bit)
- Espaço no disco rígido: 200 MB de espaço de HD para instalação padrão do Nero MediaHome na versão stand-alone.
- Processadores 1.2 GHz Intel® Pentium® III ou AMD Sempron™ 2200+
- Memória: 256 MB RAM
- Placa de vídeo de no mínimo 32 MB de memória de vídeo, resolução mínima de 800 x 600 pixels, e configurações de cores de 16-bit

- Windows® Internet Explorer® 6.0 ou mais recente
- DirectX® 9.0c revisão no. 30 (Agosto de 2006) ou mais recente
- Ambiente de rede: 100 Mb Ethernet, WLAN (IEEE 802.11b/g/n)

Ligue o computador e insira o CD-ROM do Nero Media Home 4 Essentials no drive para CD-ROM do seu computador. Aparecerá um assistente de instalação que irá ajudá-lo no processo de instalação de uma forma rápida e simples. Para instalar o Nero Media Home 4 Essentials, proceda da seguinte forma:

1. Feche os programas do Microsoft Windows e desabilite qualquer programa antivírus que possam estar executando.
2. Insira o CD-ROM do Nero MediaHome 4 Essentials no drive de CD-ROM de seu PC.
3. Clique em [Nero MediaHome 4 Essentials]. A instalação está preparada e o assistente de instalação será exibido na tela.
4. Clique na tecla [Avançar] para visualizar a tela de entrada com o número de série. Clique [Avançar] para ir para a próxima etapa.
5. Se aceitar todas as condições, clique em [Aceito as condições da licença] assinale a caixa e clique em [Próximo]. A instalação não será possível sem antes aceitar este acordo.
6. Clique em [típica] e clique em [Avançar]. O processo de instalação é iniciado.
7. Se desejar participar na coleção de dados anônima, selecione a caixa e clique em [Avançar].
8. Clique em [Sair] para completar a instalação.

Compartilhamento de arquivos e pastas

No seu computador, você deverá compartilhar a pasta com os conteúdos de filmes, músicas e ou fotos para reproduzir as mesmas usando os recursos [Home Link].

Esta parte explica o procedimento para selecionar as pastas compartilhadas no computador.

1. Dê um duplo clique no ícone "Nero MediaHome 4 Essentials" no desktop.
2. Dê um clique no ícone [Rede] à esquerda e defina o nome de sua rede no campo [Nome da Rede]. O nome da rede entrado será reconhecido pelo seu aparelho.
3. Dê um clique no ícone [Compartilhamentos] à esquerda.
4. Dê um clique na aba [Pastas locais] na tela [Compartilhamentos].
5. Dê um clique no ícone [Adicionar] para abrir a janela [Procurar pasta].
6. Selecione a pasta contendo os arquivos que você deseja compartilhar. A pasta selecionada é adicionada à lista de pastas a serem compartilhadas.
7. Dê um clique no ícone [Iniciar o servidor] para iniciar o servidor.



NOTA

- Se as pastas compartilhadas ou arquivos não forem exibidas em seu aparelho, dê um clique na aba [Pastas locais] e dê um clique em [Pesquisar pasta] no botão [Mais].
- Visite www.nero.com para mais informações e ferramentas de programas.

Acessando uma pasta de compartilhamento em seu PC

1. Inicie o seu PC conectado em sua rede de área local.
2. Em seu PC, compartilhe as pastas que contenham arquivos de filmes, músicas e fotos.
3. No aparelho, verifique a conexão de rede e as configurações (páginas 20-25).
4. Pressione a tecla HOME (🏠).
5. Selecionar [Home Link] usando </>, e pressionar a tecla ENTER (⊙).
6. Selecione uma pasta de compartilhamento da lista usando ▲/▼, e pressione a tecla ENTER (⊙).

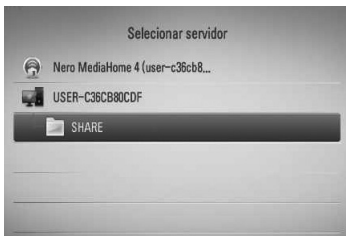

Se você deseja refazer a varredura dos servidores de mídia disponíveis, pressione o botão colorido verde (G).

! NOTA

Dependendo da pasta de compartilhamento, este aparelho pode precisar que a senha e ID do usuário sejam inseridos para se ter acesso à pasta.

7. Selecionar um arquivo usando ▲/▼/</>, e pressionar a tecla ENTER (⊙) para executar o arquivo.

! NOTA

- Os requisitos dos arquivos estão descritos na página página 10.
- Várias funções de reprodução podem ser utilizadas. Veja as páginas 34-44.
- Os ícones em miniatura dos arquivos não executáveis podem ser exibidos no menu [Home Link], mas não podem ser reproduzidos neste aparelho.
- Se existirem arquivos de músicas não executáveis no menu [Home Link], o aparelho salta este arquivo e reproduz o seguinte.
- Os nomes dos arquivos de legenda e de filme precisam ser os mesmos e estarem localizados na mesma pasta.
- A qualidade de funcionamento e reprodução da função [Home Link] pode ser afetada pelas condições de sua rede doméstica.
- Os arquivos contidos em mídias removíveis como USB drive, DVD-drive etc. em seu PC podem não ser compartilhados devidamente.
- Podem existir problemas de conexão dependendo do ambiente de seu PC.

Requisitos de seu PC

- Windows® XP (Service Pack 2 ou superior), Windows Vista® (sem necessidade de Service Pack) Windows 7® (sem necessidade de Service Pack)
- Processadores 1.2 GHz Intel® Pentium® III ou AMD Sempron™ 2200+
- Ambiente de rede: 100 Mb Ethernet, WLAN (IEEE 802.11b/g/n)

! NOTA

Se você usa o Windows® XP ou o Windows Vista®, visite o link abaixo para maiores informações sobre as configurações de compartilhamento de arquivos.

Windows® XP:

<http://support.microsoft.com/kb/304040>

Windows Vista®:

<http://support.microsoft.com/kb/961498>

Entrando com a ID de usuário da rede e com a senha

Dependendo do ambiente de seu PC, pode ser que seja necessário que você entre com sua ID e senha para acessar a pasta de compartilhamento.

1. O teclado virtual aparece automaticamente se a ID do usuário e a senha forem necessárias.
2. Use **Λ/V/</>** para escolher um caractere e pressione ENTER (⊙) para confirmar a sua escolha no teclado virtual.

Para inserir uma letra que contenha acento, selecione a letra no teclado de caractere estendido.

Exemplo: Selecione "D" e em seguida pressione INFO/ DISPLAY (⏏) para exibir os caracteres estendidos. Use **</>** para escolher um arquivo e pressione ENTER (⊙).



[Limpar] – Limpa todos os caracteres inseridos.

[Espaço] – Insere um espaço na posição em que o cursor se encontra.

[<-] – Deleta o caractere anterior na posição do cursor.

[ABC / abc / #+ -= &] – Muda as configurações do menu do teclado para letras maiúsculas, minúsculas e símbolos.

3. Quando terminar de entrar com sua ID e senha, selecione [OK] usando **Λ/V/</>** e pressione a tecla ENTER (⊙) para acessar a pasta.

Para sua conveniência, a senha e ID do usuário da rede será lembrada após o acesso à pasta. Se você não quiser que essas informações sejam lembradas, pressione o botão vermelho (R) para desmarcar a caixa de marcação [Lembrar] antes de acessar a pasta.

Usando o Acesso a Entretenimento NetCast™

Você poderá usar vários serviços de conteúdo via Internet com as funções do Acesso a Entretenimento NetCast.

1. Verifique as configurações de sua conexão de rede (páginas 20-25).
2. Pressione a tecla HOME (🏠).
3. Selecione o [NetCast] usando </>, e pressione a tecla ENTER (⊙).
4. Selecione uma opção usando </>, e pressione a tecla ENTER (⊙).

YouTube™ – Favor consultar as páginas 58-61

Picasa™ Web Albums – Favor consultar as páginas 62-64

AccuWeather – Favor consultar as páginas 65-66

5. Enquanto estiver se divertindo com o conteúdo online do NetCast, pressione o botão azul (B) para ir para a tela principal do NetCast.

! NOTA

- O uso do NetCast com uma conexão de rede sem fio pode resultar uma velocidade de streaming indevida devido a interferência de aparelhos domésticos que usem frequência de rádio.
- A imagem de fundo da página principal da NetCast mostra a temperatura em sua cidade favorita no dispositivo do AccuWeather.

Reproduzindo vídeos do YouTube™



Você pode navegar, buscar, e assistir a vídeos do YouTube™ na internet ou em sua TV ou no reproduzidor de discos BD da LG.

Assistindo a vídeos do YouTube™ em sua TV

1. No aparelho, selecione a opção [YouTube™] no menu [NetCast] usando </>, e pressione a tecla ENTER (⊙).
2. Pressione \wedge para selecionar a opção da barra de menu.
3. Use </> para escolher uma opção e pressione ENTER (⊙) para confirmar a sua escolha.
4. Use </> para selecionar um vídeo e pressione a tecla ENTER (⊙) ou ► (play) para reproduzir o vídeo.

| Botão | Funcionamento |
|---------------|--|
| ► ou ENTER | Inicia a reprodução do vídeo com detalhes de conteúdo. |
| INFO/ DISPLAY | Alterna entre exibir em tela cheia ou em tela com detalhes de conteúdo. |
| | Para a reprodução de um vídeo. Para retornar a reprodução de um vídeo em pausa, pressione ► novamente. |
| ■ | Pára o vídeo e apresenta a lista de vídeos relacionados. |
| ◀◀/▶▶ | Salta a reprodução para a frente ou para trás. |

Sobre o menu do YouTube™

Existem várias opções de menu no YouTube™. Use $\wedge/V/</>$ para selecionar uma opção e pressione a tecla ENTER (Ⓞ) para selecionar as opções conforme descrito abaixo.

Sugerido – A lista dos vídeos em destaque é exibida.

Vídeos recentes – Será exibida uma lista dos vídeos que foram atualizados mais recentemente.

Mais visto – Os vídeos mais vistos serão exibidos. A opção de período aparece na parte de baixo da tela.

Mais votados – A lista dos melhores vídeos do servidor do YouTube™ é exibida. A opção de período aparece na parte de baixo da tela.

Procurar – O teclado virtual será exibido. Veja mais detalhes em 'Direitos Autorais', na página 61.

Histórico – A lista de vídeos já assistidos por você neste aparelho será exibida. No máximo a informação de 25 vídeos são armazenadas.

Favoritos – Esta opção apenas aparece quando o aparelho está no estado de sign-in. Exibe a relação de vídeos marcados como "favorito" no servidor do YouTube™ com sua conta. Alguns vídeos podem não aparecer nesta lista [Favoritos], mesmos se os vídeos forem marcados no servidor.

Entrar (Sair) – Exibe o teclado virtual para fazer o Entrar ou retorna para o estado de sign out. Consultar "Registrando sua conta no YouTube™" na página 61 para mais detalhes.

Site local – Escolha de qual país você deseja ver os vídeos. Os países listados no menu [Site local] podem ser diferentes daqueles listados no website do YouTube™.



NOTA

- O menu YouTube™ pode exibir apenas vídeos na relação de vídeos. Pressione os botões verde (G) ou amarelo (Y) para exibir os 5 vídeos anteriores ou seguintes.
- Se você selecionar a opção [Mais visto] ou [Mais votados] no menu YouTube™, a opção de período aparece na parte de baixo da tela. Use $\wedge/V/</>$ para selecionar a opção de período e pressione a tecla ENTER (Ⓞ) para exibir a relação de vídeos dentro do período selecionado.
- A lista de vídeos encontrada pelo aparelho pode ser diferente daquela lista encontrada pelo seu browser da web em seu PC.
- A reprodução de vídeos do YouTube™ pode ser pausada, parada ou carregamentos de buffer podem existir dependendo da velocidade de sua banda larga. Recomendamos uma velocidade mínima de conexão de 1.5 Mbps. Para as melhores condições de reprodução é necessária uma conexão com a velocidade de 4.0 Mbps. Algumas vezes a velocidade de sua conexão varia com base nas condições de rede de seu ISP. Entre em contato com seu ISP se você tiver problemas para manter uma conexão de alta velocidade. Muitos ISP oferecem uma variedade de opções de velocidade de banda larga.

Procurando vídeos

Você pode pesquisar vídeos ao inserir as palavras de busca de até 128 caracteres.

1. Use </> para selecionar a opção [Procurar] do menu e pressione a tecla ENTER (Ⓢ) para exibir o teclado virtual.

Consulte “Usando o teclado virtual” na página 60 para detalhes sobre o teclado virtual.



Ao inserir um caractere, um máximo de 5 sugestões serão apresentadas.

2. Quando terminar de inserir as palavras de busca, selecione [OK] e pressione a tecla ENTER (Ⓢ) para exibir a respectiva lista de vídeos.

Sign in de sua conta no YouTube™

Acesse sua conta no servidor YouTube™ e visualize vídeos da sua lista de [Favoritos].

1. Use </> para selecionar a opção [Entrar], e pressione a tecla ENTER (Ⓢ) para exibir o teclado virtual



2. Use ^/v/</> para escolher um caractere e pressione ENTER (Ⓢ) para confirmar a sua escolha.

Consulte “Usando o teclado virtual” na página 60 para informações de como usar o teclado virtual.

3. Quando terminar de inserir o nome do usuário e a senha, selecione [OK] e pressione a tecla ENTER (Ⓢ) para fazer o sign in.
4. Se você desejar fazer o sign out, selecione a opção [Sair] do menu YouTube™ e pressione a tecla ENTER (Ⓢ).

Este aparelho armazena automaticamente até 5 nomes de usuário que se registraram anteriormente. A relação de nomes de usuários aparece quando você seleciona opção [Entrar].

Selecione um nome de usuário armazenado na lista e pressione a tecla ENTER (Ⓢ) para exibir o menu do teclado com o nome do usuário selecionado. Você precisará em seguida apenas entrar com a senha para poder se registrar.

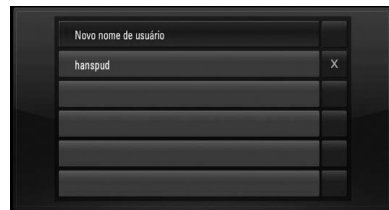

Selecione o símbolo [X] e pressione a tecla ENTER (Ⓢ) para deletar o nome do usuário armazenado.

Visualizando os álbuns do Picasa™ Web Albums



Divirta-se com os álbuns de fotos de amigos e da família oferecidos pelo serviço Picasa™ on-line.

Visualizando Picasa™ Web Albums na sua TV

1. No aparelho, selecione a opção [Picasa™ Web Albums] no menu [NetCast] usando </>, e pressione a tecla ENTER (⊙).

As fotos em destaque serão exibidas na tela.

2. Use Λ/V/</> para selecionar a foto e pressione a tecla ENTER (⊙) para ver a foto em tela cheia.

| Botão | Funcionamento |
|------------------|--|
| ▶ | Inicia a reprodução do show de slides. |
| INFO/ DISPLAY | Exibe o menu de opção de fotos. |
| | Pausa a reprodução do show de slides. Para voltar a reprodução normal pressione ▶ novamente. |
| ■ | Pára o show de slides e retorna para o menu Picasa™. |
| </> | Salta para a foto anterior ou para a próxima. |

Opções ao visualizar uma foto

Você pode ver várias opções durante a apresentação de uma foto em tela cheia.

1. Enquanto visualiza uma foto em tela cheia, pressione a tecla INFO/DISPLAY (□) para exibir o menu de opções.
2. Selecionar uma opção usando Λ/V.



- 1 **Foto atual/número total de fotos** – Use </> para ver a foto anterior/próxima.

- 2 **Slideshow** – Pressione a tecla ENTER (⊙) para iniciar ou pausar o show de slides.

- 3 **Adicionar à lista de Amigos NetCast** – Adiciona a foto atual à lista de amigos.

- 4 **Girar** – Pressione a tecla ENTER (⊙) para girar a foto.

- 5 **Zoom** – Pressione a tecla ENTER (⊙) para exibir o menu [Zoom].

- 6 **Efeitos** – Use </> para selecionar um efeito de transição entre as fotos em um show de slides.

- 7 **Velocidade** – Use </> para selecionar um tempo de atraso entre as fotos em um show de slides.

3. Pressione RETURN (↵) repetidamente para sair do menu de opções.

Sobre o menu Picasa™

Existem várias opções no menu Picasa™. Use $\wedge/V/</>$ para selecionar uma opção de menu e pressione a tecla ENTER (Ⓞ) para selecionar as opções como descrito abaixo.

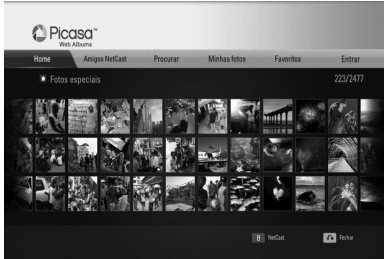

Home – A lista das fotos em destaque será exibida.

Amigos NetCast – A lista de seus amigos será exibida.

Procurar – Digite uma palavra de busca para localizar as respectivas fotos. O teclado virtual será exibido (página 64).

Minhas fotos – Exibe as fotos organizadas no meu Picasa™ Web Albums. Esta opção fica disponível apenas quando o aparelho estiver no estado de sign in.

Favoritos – Exibe até 50 álbuns favoritos que estiverem assim marcados em sua conta do servidor do Picasa™. Esta opção fica disponível apenas quando o aparelho estiver no estado de sign in.

Entrar (Sair) – Exibe o teclado virtual para fazer o sign in ou retornar para o estado de sign-out (página 64)

! NOTA

As fotos exibidas em [Minhas fotos] e [Favoritos] podem ser diferentes das exibidas no browser da web no PC.

Adicionando amigos

Se você adicionar seus amigos no menu [Amigos NetCast], você poderá ver diretamente as fotos publicadas.

1. Selecione [Amigos NetCast] no menu Picasa™ usando $\wedge/V/</>$, e pressione a tecla ENTER (Ⓞ).



2. Pressione a tecla ENTER (Ⓞ) para exibir o teclado virtual.
3. Digite um nome usando o teclado virtual. Consulte "Usando o teclado virtual" na página 60 para o uso do teclado virtual.
4. Selecione [OK] usando $\wedge/V/</>$, e pressione a tecla ENTER (Ⓞ) para exibir o álbum web de seu amigo.

! NOTA

- Se você desejar deletar o seu amigo da lista, pressione o botão verde (G) quando o álbum web for selecionado.
- Se você desejar adicionar mais amigos, pressione o botão vermelho (R) na lista.
- Você pode adicionar até 50 álbuns web de seus amigos.

Busca de fotos

Você pode entrar com uma palavra de busca para achar as respectivas fotos.

1. Selecione [Procurar] no menu Picasa™ usando $\wedge/V/</>$, e pressione a tecla ENTER (⊙).
2. Digite uma palavra de busca usando o teclado virtual.
Consulte “Usando o teclado virtual” na página 60 para utilização do teclado virtual.
3. Selecionar [OK] usando $\wedge/V/</>$, e pressionar a tecla ENTER (⊙) para exibir o resultado da busca.



NOTA

O resultado da pesquisa do aparelho pode ser diferente do resultado encontrado pelo browser da web em seu PC.

3. Digite sua senha usando o teclado virtual, e pressione a tecla ENTER (⊙) quando [OK] estiver selecionado.
Seu álbum web é exibido na tela.
4. Se você desejar fazer o sign out, selecione a opção [Sair] do menu Picasa™ e pressione a tecla ENTER (⊙).

Este aparelho armazena automaticamente até 5 nomes de usuários que já se registraram anteriormente. A lista com o nome dos usuários é apresentada quando se usa a opção [Entrar].

Selecione um nome de usuário armazenado na lista e pressione a tecla ENTER (⊙) para exibir o teclado virtual com o nome do usuário selecionado. Você terá em seguida que entrar com a senha para se registrar.

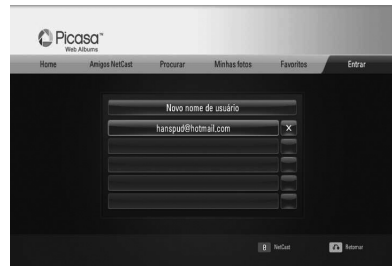

Selecione o símbolo [X] e pressione a tecla ENTER (⊙) para deletar o nome do usuário armazenado.

Registrando sua conta

Para exibir fotos em seu browser na web é necessário que você tenha uma conta e se registre no Picasa™.

1. Selecione a opção [Entrar] no menu Picasa™ usando $\wedge/V/</>$, e pressione a tecla ENTER (⊙).



2. Digite o nome do usuário usando o teclado virtual, e pressione a tecla ENTER (⊙) quando [OK] estiver selecionado.
Consulte “Usando o teclado virtual” na página 60 para uso do teclado virtual.

Utilizando o AccuWeather



Consulte as condições de clima global e local com o AccuWeather.com.

Consultando as informações do tempo

1. No aparelho, selecione a opção [AccuWeather] no menu [NetCast] usando </>, e pressione a tecla ENTER (Ⓞ).
O menu de seleção das cidades aparece na tela.



2. Pressione a tecla ENTER (Ⓞ) enquanto [Adicionar Cidade] estiver selecionado.
3. Selecione uma região usando ^/v/, e pressione a tecla ENTER (Ⓞ).

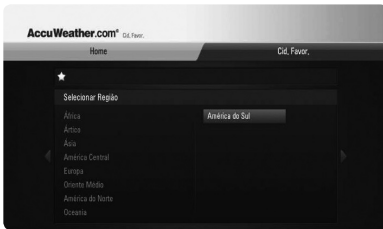

4. Selecione um país usando ^/v/</>, e pressione a tecla ENTER (Ⓞ).
5. Selecione uma cidade usando ^/v/</>, e pressione a tecla ENTER (Ⓞ).

6. Use ^/v/</> para selecionar [Home] e pressione a tecla ENTER (Ⓞ) para exibir as informações do tempo da cidade selecionada



Pressione o botão vermelho (R) para alternar as exibições do termômetro entre graus Fahrenheit ou Celsius.

7. Use </> para selecionar a cidade anterior ou a próxima, e pressione a tecla ENTER (Ⓞ) para exibir as informações do tempo. Este passo funciona apenas quando você adiciona mais de 1 cidade em [Cidade Favorita].

NOTA

- As informações do tempo nem sempre estão corretas.
- As informações do tempo podem ser apresentadas em inglês caso as informações em seu idioma não estejam disponíveis no serviço AccuWeather.

Adicionando mais cidades

1. Use </> para selecionar [Cidade Favorita] no menu AccuWeather, e pressione a tecla ENTER (⊙).



2. Pressione a tecla ENTER (⊙) enquanto [Adicionar Cidade] estiver selecionado.
3. Selecione uma região, país e cidade usando ^/V/</> e ENTER (⊙).
4. Repetir os passos 2-3 para adicionar até 5 cidades.
Selecione o símbolo [X] e pressione a tecla ENTER (⊙) para deletar a cidade favorita armazenada.
5. Use ^/V para selecionar uma cidade de [Cidade Favorita], e pressione a tecla ENTER (⊙) para exibir a informação do tempo.

5

Manutenção

Observações sobre discos

Manuseando os discos

Não toque o lado de reprodução do disco. Segure o disco pela borda para não deixar marcas de dedos sobre a superfície. Nunca cole nenhum papel ou fita na face do disco.

Armazenando os discos

Após reproduzi-los, guardar os discos em seus estojos ou embalagens. Não expor os discos à luz direta do sol ou fontes de calor e nunca deixá-los dentro de veículos estacionados e expostos a luz direta do sol

Limpeza dos discos

As marcas de dedos e o pó acumulado sobre o disco podem resultar em perda de qualidade da imagem e distorção do som. Antes de reproduzir o disco, limpe-o com um pano limpo. Passe o pano partindo do centro até a borda do disco.

Não use solventes do tipo álcool, benzina, detergentes, limpadores normalmente disponíveis no comércio, ou sprays anti-estático igual aos usados antigamente para a limpeza daqueles discos de vinil.

Manuseando o aparelho

Transporte do aparelho

Favor guardar a caixa de papelão e o material da embalagem original. Se for necessário despachar o aparelho, para uma máxima proteção, reembale o aparelho como ele foi originalmente embalado na fábrica.

Manutenção e limpeza da superfície externa

- Nunca usar líquidos voláteis como spray de inseticida perto do aparelho.
- Limpar com força excessiva pode danificar a superfície do aparelho.
- Nunca deixar produtos feitos de plástico ou de borracha por muito tempo em contato com o aparelho.

Limpeza do aparelho

Na limpeza do aparelho use apenas um pano seco e macio. Caso a superfície esteja extremamente suja, use um pano macio ligeiramente umedecido com uma solução de detergente suave. Não use solventes fortes como álcool, benzina ou thinner pois isso pode danificar a superfície do aparelho.

Manutenção do aparelho

Este é um aparelho de alta tecnologia e um dispositivo de precisão. Se as lentes do carregador óptico e das peças do drive do disco estiverem sujas ou gastas, a qualidade da imagem pode ser reduzida. Para maiores detalhes, por favor entre em contato como centro de serviços autorizados mais próximo.

6

Resolução de problemas

Especificações gerais

| Problema | Causa e Solução |
|--|--|
| O aparelho não liga. | <ul style="list-style-type: none"> Ligue firmemente o cabo de alimentação na tomada. |
| O aparelho não inicia a reprodução. | <ul style="list-style-type: none"> Coloque um disco que possa ser reproduzido. (Verifique o tipo de disco, o sistema de cores e o código regional.) Coloque o disco com o lado de reprodução virado para baixo. Coloque o disco na bandeja corretamente inserido na guia. Limpe o disco. Cancele a função de classificação ou mude seu nível. |
| O ângulo não pode ser mudado. | <ul style="list-style-type: none"> Multi-ângulos não foram gravados no disco de DVD que está sendo reproduzido. |
| Não reproduz arquivos de música, foto ou filmes. | <ul style="list-style-type: none"> Os arquivos não estão gravados em um formato que o aparelho reconheça. O aparelho não suporta o codec do arquivo de filmes. |
| O controle remoto não funciona corretamente. | <ul style="list-style-type: none"> O controle remoto não está apontando para o sensor do gravador. O controle remoto está distante do gravador. Há um obstáculo no caminho do sinal entre o controle remoto e o gravador. As pilhas do controle remoto estão gastas. |
| O cabo do aparelho está conectado na tomada, mas não se consegue ligar ou desligar o aparelho. | <p>Para reiniciar o aparelho, faça o seguinte:</p> <ol style="list-style-type: none"> Pressione e segure o botão POWER por mais de cinco segundos. Isso irá forçar o aparelho a desligar e em seguida ligue outra vez. Desplugue o cabo de alimentação, espere pelo menos 5 segundos e em seguida ligue-o outra vez. |
| O aparelho não está funcionando normalmente. | |

Imagem

| Problema | Causa e Solução |
|---|--|
| Não há imagem. | <ul style="list-style-type: none"> • Escolha o modo de entrada de vídeo adequado na TV, para a imagem do aparelho aparecer na tela. • Conecte firmemente o cabo de áudio. • Verifique se [Config. Cor HDMI] no menu [Configuração] está ajustado corretamente de acordo com sua conexão de vídeo. • Sua TV pode não suportar a resolução que você configurou no aparelho. Mude para uma resolução que sua TV aceite. • A saída HDMI OUT está conectada a uma entrada em um dispositivo DVI que não suporta proteção de direitos autorais. |
| Aparecem ruídos na imagem. | <ul style="list-style-type: none"> • Você está reproduzindo um disco que foi gravado em um sistema de cores diferentes do sistema de sua TV. • Ajuste para a resolução que sua TV aceite. |
| A reprodução do disco Blu-ray 3D não exibe imagens em 3D. | <ul style="list-style-type: none"> • Conectar o aparelho em sua TV com o cabo HDMI (Versão 1.3 ou superior). • Sua TV pode não suportar o "formato obrigatório HDMI 1.4 3D". • A opção [Modo 3D] no menu [Configuração] está ajustada para [Desligado]. Ajuste a opção para [Ligado]. |

Som

| Problema | Causa e Solução |
|--|---|
| Não existe som ou ele está distorcido. | <ul style="list-style-type: none"> • Conecte firmemente o cabo de áudio. • A configuração da fonte de entrada no amplificador ou na conexão para o amplificador está incorreta. • O aparelho está no modo de varredura, câmera lenta ou no modo de pausa. • O volume do som está muito baixo. • Verifique se o amplificador que está conectado é compatível com o formato de áudio de saída do aparelho. • A tomada HDMI OUT do aparelho está conectada em um dispositivo DVI. A tomada DVI não aceita sinais de áudio. • Verifique se o dispositivo conectado na saída HDMI OUT é compatível com o formato de áudio de saída do aparelho. |

Rede

| Problema | Causa e Solução |
|--|--|
| As características do BD-LIVE não funcionam. | <ul style="list-style-type: none"> • O cartão USB pode não ter espaço suficiente. Conecte um cartão USB que tenha no mínimo 1GB de espaço livre. • Assegure-se de que o aparelho esteja corretamente conectado à rede de área local e possa acessar a internet. (Consulte as páginas 20-25). • Sua velocidade de banda larga pode não ser rápida o bastante para usar as características do BD-LIVE. Recomendamos que você entre em contato com seu Provedor de Serviços de Internet (ISP) e solicite que seja aumentada a velocidade de sua banda larga. • A opção [Conexão BD-LIVE] no menu [Configuração] está ajustada para [Proibido]. Ajuste esta opção para [Autorizado]. |
| Os serviços de streaming de vídeo (tais como o YouTube™, etc.) frequentemente param ou usam o buffer durante a reprodução. | <ul style="list-style-type: none"> • Sua velocidade do serviço de banda larga pode não ser rápida o suficiente para a utilização de serviços de streaming de vídeo. Recomendamos que você entre em contato com seu Provedor de Serviços de Internet (ISP) e solicite para que seja aumentada a velocidade de sua banda larga. |
| Pastas ou arquivos de seu PC ou do servidor de mídia que forem compartilhadas não são exibidas no menu [Home Link]. | <ul style="list-style-type: none"> • O firewall ou o programa de anti-vírus em seu servidor de mídia está sendo executado. Desabilite o programa de antivírus em seu servidor de mídia está sendo executado. • O aparelho não está conectado à rede de área local que o seu PC ou servidor de mídia está conectado. |
| Não é possível conectar o aparelho ao ponto de acesso ou roteador LAN sem fio. | <ul style="list-style-type: none"> • A comunicação sem fio pode ser interrompida por aparelhos domésticos que estejam utilizando frequências de rádio. Mova os aparelhos de local e coloque-os mais distantes. |
| O ponto de acesso não é mostrado na lista "Ponto de acesso name". | <ul style="list-style-type: none"> • O ponto de acesso ou roteador LAN sem fio pode não transmitir seu SSID. Configure seu ponto de acesso para transmitir SSID através de seu computador. |

Suporte ao cliente

Você pode atualizar o aparelho usando os programas mais recentes para que a operação do produto possa ser melhorada e/ou adicionar novas características ao aparelho. Para obter os programas mais recentes para este aparelho (se estiverem disponíveis), favor visitar o site <http://lgservice.com> ou entrar em contato com o serviço de atendimento ao cliente da LG Electronics.

7

Anexo

Controlando a TV com o controle remoto

Você pode controlar sua TV com os botões abaixo.



| Botão | Funcionamento |
|--------------|---|
| ⏻ (TV POWER) | Ligar ou desligar a TV. |
| AV/INPUT | Mudar a fonte de entrada da TV, entre a própria TV e outras fontes. |
| PR/CH ▲/▼ | Percorre os canais memorizados para cima ou para baixo. |
| VOL +/- | Ajustar o volume da TV. |

! NOTA

Dependendo do aparelho que esteja conectada, pode ser que você não consiga controlar sua TV usando alguns desses botões.

Configuração do aparelho de controle remoto de sua TV

Você pode operar sua TV com o aparelho de controle remoto fornecido.

Se sua TV constar da tabela abaixo, programe o controle remoto com o correspondente código do fabricante.

- Enquanto permanece apertando o botão ⏻ (TV POWER), entre com o código do fabricante de sua TV com os botões numéricos. (Ver a tabela abaixo).

| Fabricante | Número de código |
|------------|------------------|
| LG | 1 (Padrão), 2 |
| Zenith | 1, 3, 4 |
| GoldStar | 1, 2 |
| Samsung | 6, 7 |
| Sony | 8, 9 |
| Hitachi | 4 |

- Libere o botão ⏻ (TV POWER) para concluir a configuração.

Pode ser que nenhum ou apenas alguns dos botões funcionem com a sua TV, mesmo tendo digitado corretamente o código de fabricante correspondente. Quando as pilhas do controle remoto forem trocadas, talvez o código que você configurou seja substituído pelo código que vem configurado de fábrica. Nesse caso, configure novamente o controle remoto com o código adequado.

Atualização de programas de rede

Notificação de atualização de rede

De tempos em tempos, melhorias de performance e/ou características adicionais ou serviços podem estar disponíveis para os aparelhos que estiverem conectados à rede de banda larga doméstica. Caso haja programas disponíveis e o aparelho estiver conectado à rede doméstica, o aparelho irá lhe informar sobre as atualizações de acordo com o seguinte:

Opção 1:

1. O menu atualização irá aparecer na tela quando você ligar o aparelho.
2. Pressione </> para escolher a opção desejada e pressione ENTER (Ⓞ).

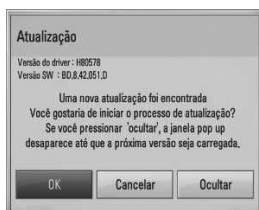

[OK]

Inicia a atualização de programas.

[Cancelar]

Sai do menu de atualização e exibe-o na próxima reinicialização.

[Ocultar]

Sai do menu de atualização e não aparece até que o próximo programa seja carregado no servidor de atualização.

Opção 2:

Se a atualização de programas estiver disponível no servidor de atualizações, o ícone "Atualização" aparece na parte inferior do menu HOME. Pressione o botão azul (B) para iniciar o processo de atualização.

Atual. Software

Você pode atualizar o aparelho usando os programas mais recentes para a melhoria da performance do produto e ou adição de novas características. Você pode atualizar os programas ao conectar este aparelho diretamente no servidor de atualização de programas.



CUIDADO

- Antes de atualizar os programas em seu aparelho, remova qualquer disco ou dispositivo USB do aparelho.
- Antes de atualizar os programas em seu aparelho, desligue seu aparelho e ligue-o em seguida.
- **Durante o procedimento de atualização de programas não desligue o aparelho ou desconecte-o da tomada de alimentação, como também não pressione nenhum botão.**
- Se você cancelar a atualização, ligue e em seguida religue para estabilização da performance.
- Este aparelho não aceita atualizações de versões anteriores de programas.

1. Verifique a conexão de rede e as configurações (páginas 20-25).
2. Selecione a opção [Software] no menu [Configuração] e em seguida pressione a tecla ENTER (Ⓞ).

3. Selecione a opção [Atualização] e pressione a tecla ENTER (⊙).

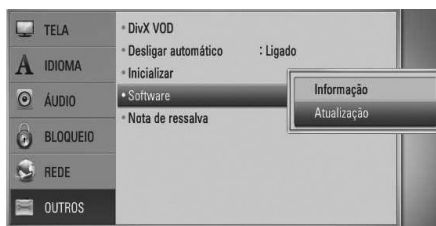

O aparelho verificará a existência dos programas mais recentes.

! NOTA

- Se a tecla ENTER (⊙) for pressionada enquanto estiver sendo verificada a existência de atualizações, o processo será concluído.
- Se não houverem atualizações disponíveis, a mensagem, “Nenhuma atualização encontrada.” Será exibida. Pressione a tecla ENTER (⊙) para retornar para o menu [Menu Home].

4. Se existir uma versão mais nova, a mensagem “Uma nova atualização foi encontrada. Você deseja baixá-la?” é exibida.

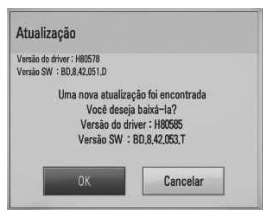

5. Selecione [OK] para baixar a atualização. (Se a tecla [Cancelar] for pressionada o processo de atualização pára).
6. O aparelho inicia o download da atualização mais recente do servidor. (O download pode demorar vários minutos, dependendo das condições de sua rede doméstica)
7. Quando terminar o download, aparece a mensagem, “Download concluído. Você deseja atualizar?”.

8. Selecione [OK] para iniciar a atualização. (Se for selecionada a opção [Cancelar] a atualização pára e o arquivo baixado não poderá ser reutilizado outra vez. Para atualizar o programa da próxima vez, o procedimento de atualização de programas precisa ser iniciado desde o início mais uma vez.)

! CUIDADO

Não desligue o aparelho durante a atualização de programas.

! NOTA

Se o programa incluir a atualização de driver, a bandeja de discos pode se abrir durante o processo.

9. Quando a atualização estiver concluída, a mensagem “A atualização foi concluída.” Irá ser exibida e em seguida o aparelho será desligado automaticamente após 5 segundos.
10. Ligue o aparelho. Agora o sistema está trabalhando com sua nova versão atualizada.

! NOTA

A função Atualização de programas pode não funcionar corretamente em seu ambiente de internet. Neste caso, você pode obter os programas mais recentes de seu centro de suporte ao cliente da LG Electronics e em seguida atualizar o seu aparelho. (Consultar “Configuração da Resolução” na página 70.)

Lista de códigos de área

Escolha um código de área desta lista.

| Área | Código | Área | Código | Área | Código | Área | Código |
|------------------|--------|--------------|--------|------------------|--------|----------------|--------|
| Afganistão | AF | Fidji | FJ | Mônaco | MC | Cingapura | SG |
| Argentina | AR | Finlândia | FI | Mongólia | MN | República | |
| Austrália | AU | França | FR | Marrocos | MA | Eslovaca | SK |
| Áustria | AT | Alemanha | DE | Nepal | NP | Eslovênia | SI |
| Bélgica | BE | Grã-Bretanha | GB | Holanda | NL | África do Sul | ZA |
| Butão | BT | Grécia | GR | Antilhas | AN | Coréia do Sul | KR |
| Bolívia | BO | Groenlândia | GL | Nova Zelândia | NZ | Espanha | ES |
| Brasil | BR | Hong Kong | HK | Nigéria | NG | Sri Lanka | LK |
| Camboja | KH | Hungria | HU | Noruega | NO | Suécia | SE |
| Canadá | CA | Índia | IN | Omã | OM | Suíça | CH |
| Chile | CL | Indonésia | ID | Paquistão | PK | Taiwan | TW |
| China | CN | Israel | IL | Panamá | PA | Tailândia | TH |
| Colômbia | CO | Itália | IT | Paraguai | PY | Turquia | TR |
| Congo | CG | Jamaica | JM | Filipinas | PH | Uganda | UG |
| Costa Rica | CR | Japão | JP | Polônia | PL | Ucrânia | UA |
| Croácia | HR | Quênia | KE | Portugal | PT | Estados Unidos | US |
| República Tcheca | CZ | Kuwait | KW | Romênia | RO | Uruguai | UY |
| Dinamarca | DK | Líbia | LY | Russa Federation | RU | Usbequistão | UZ |
| Equador | EC | Luxemburgo | LU | Arábia Saudita | SA | Vietnã | VN |
| Egito | EG | Malásia | MY | Senegal | SN | Zimbábue | ZW |
| El Salvador | SV | Maldivas | MV | | | | |
| Etiópia | ET | México | MX | | | | |

Lista de códigos de idiomas

Use esta lista para configurar o idioma desejado nos seguintes ajustes iniciais: Áudio, legendas e menu do disco.

| Idioma | Código | Idioma | Código | Idioma | Código | Idioma | Código |
|---------------|---------------|---------------|---------------|-----------------|---------------|---------------|---------------|
| Afar | 6565 | Francês | 7082 | Lituano | 7684 | Sindi | 8368 |
| Africano | 6570 | Frísio | 7089 | Macedônio | 7775 | Cingalês | 8373 |
| Albanês | 8381 | Galego | 7176 | Malgaxe | 7771 | Eslovaco | 8375 |
| Amárico | 6577 | Georgiano | 7565 | Malaio | 7783 | Esloveno | 8376 |
| Árabe | 6582 | Alemão | 6869 | Malaiala | 7776 | Espanhol | 6983 |
| Armênio | 7289 | Grego | 6976 | Maori | 7773 | Sudanês | 8385 |
| Assamês | 6583 | Groenlandês | 7576 | Marati | 7782 | Suaíli | 8387 |
| Aimará | 6588 | Guarani | 7178 | Moldavo | 7779 | Sueco | 8386 |
| Azerbaijano | 6590 | Guzerate | 7185 | Mongol | 7778 | Tagalo | 8476 |
| Basquir | 6665 | Hauçá | 7265 | Nauru | 7865 | Tadjique | 8471 |
| Basco | 6985 | Hebraico | 7387 | Nepalês | 7869 | Tamil | 8465 |
| Bengalês | 6678 | Hindi | 7273 | Norueguês | 7879 | Téluco | 8469 |
| Butanês | 6890 | Húngaro | 7285 | Oriá | 7982 | Tailandês | 8472 |
| Biari | 6672 | Islandês | 7383 | Panjabi | 8065 | Tonga | 8479 |
| Bretão | 6682 | Indonésio | 7378 | Pachto | 8083 | Turco | 8482 |
| Búlgaro | 6671 | Interlíngua | 7365 | Persa | 7065 | Turcomeno | 8475 |
| Birmanês | 7789 | Irlandês | 7165 | Polonês | 8076 | Axânti | 8487 |
| Bielo-russo | 6669 | Italiano | 7384 | Português | 8084 | Ucraniano | 8575 |
| Chinês | 9072 | Japonês | 7465 | Quíchua | 8185 | Urdu | 8582 |
| Croata | 7282 | Kannada | 7578 | Reto-romano | 8277 | Usbeque | 8590 |
| Czech | 6783 | Kashmiri | 7583 | Romeno | 8279 | Vietnamês | 8673 |
| Dinamarquês | 6865 | Cazaque | 7575 | Russo | 8285 | Volapuk | 8679 |
| Holandês | 7876 | Kirghiz | 7589 | Samoaano | 8377 | Galês | 6789 |
| Inglês | 6978 | Coreano | 7579 | Sânscrito | 8365 | Uólofe | 8779 |
| Esperanto | 6979 | Curdo | 7585 | Gaélico escocês | 7168 | Xhosa | 8872 |
| Estoniano | 6984 | Laosiano | 7679 | Sérvio | 8382 | Lídiche | 7473 |
| Faroense | 7079 | Latim | 7665 | Servo-croata | 8372 | Ioruba | 8979 |
| Fidjiano | 7074 | Letão | 7686 | Xona | 8378 | Zulu | 9085 |
| Finlandês | 7073 | Lingala | 7678 | | | | |

Marcas registradas e licenças



"Blu-ray Disc", "Blu-ray" e o logo "Blu-ray disc" são marcas comerciais de Blu-ray Disc Association.



"Blu-ray 3D" e o logo "Blu-ray 3D" são marcas comerciais de Blu-ray Disc Association.



O logotipo "BD-LIVE" é uma marca comercial da Blu-ray Disc Association.

"BONUSVIEW" é uma marca comercial da Blu-ray Disc Association.



Java e todas as marcas baseadas em Java e seus logotipos são marcas comerciais ou marcas comerciais registradas da Sun Microsystems, Inc. nos EEUU e em outros países.



Fabricado sob licença da Dolby Laboratories. O símbolo Dolby e o duplo-D são marcas registradas de Dolby Laboratories.



HDMI, o logo HDMI e High-Definition Multimedia Interface são marcas comerciais ou marcas registradas da HDMI licensing LLC.



"DVD Logo" é uma marca comercial da DVD Format/Logo Licensing Corporation.



DLNA®, o logo DLNA e DLNA CERTIFIED® são marcas comerciais, marcas de serviço ou marcas de certificação da Digital Living Network Alliance.



"AVCHD" e o logotipo "AVCHD" são marcas comerciais da Panasonic Corporation e da Sony Corporation.



YouTube™ é uma marca comercial da Google Inc.



Picasa™ Web Albums é uma marca comercial da Google Inc.



Fabricado sob licença e patentes dos EUA de números: 5,956,674; 5,974,380; 5,978,762; 6,487,535 & e outras patentes dos EUA e patentes mundiais emitidas e pendentes. DTS é uma marca comercial registrada e os logotipos DTS, Símbolo, DTS-HD e DTS-HD Master Audio são marcas comerciais da DTS, Inc. © 1996-2008 DTS, Inc. Todos os direitos reservados.



DivX® é uma marca registrada da DivX, Inc. e está sendo utilizada sob licença.



O logotipo Wi-Fi CERTIFIED é uma marca de certificação da Wi-Fi Alliance.

“x.v.Colour” é uma marca comercial da Sony Corporation.



Nos produtos da LG, já vem acoplado um inovador sistema de consumo de energia no modo de espera. Sendo assim, pequenas quantidades de energia são consumidas mesmo que o cabo de alimentação esteja ligado.



Gracenote®, o logotipo Gracenote e o logotipo “Powered by Gracenote” são marcas comerciais da Gracenote, Inc. nos EUA e em outros países.

A tecnologia de reconhecimento de músicas e seus respectivos dados são fornecidos pela Gracenote®.

Acordo de licença de usuário final da Gracenote®

Esta aplicação ou dispositivo contém programas da Gracenote, Inc. of Emeryville, California (“Gracenote”). O programa da Gracenote (o “Gracenote Software”) habilita esta aplicação a desempenhar identificação de disco e/ou arquivo e a obter informações relativas às músicas, incluindo nomes, artista, trilha, e informações de títulos (“Gracenote Data”) de servidores online ou de bases de dados incorporadas (coletivamente, “Gracenote Servers”) e a desempenhar outras funções. Você pode usar a Gracenote Data apenas através dos meios e funções concebidas de usuário final desta aplicação ou dispositivo.

Você concorda em usar o Gracenote Data, o Gracenote Software, e os servidores Gracenote apenas para seu próprio uso não comercial. Você concorda em não designar, copiar, transferir ou transmitir o Gracenote Software ou qualquer Gracenote Data para terceiros. **VOCÊ CONCORDA EM NÃO USAR OU EXPLORAR A GRACENOTE DATA, O GRACENOTE SOFTWARE, OU GRACENOTE SERVERS, EXCETO QUANDO EXPRESSAMENTE AUTORIZADO PARA TAL.**

Você concorda que sua licença não exclusiva para usar o Gracenote Data, o Gracenote Software, e os Gracenote Servers será cancelada caso viole estas restrições. Se sua licença for cancelada, não poderá continuar a usar o Gracenote Data, o Gracenote Software, e os Gracenote Servers. A Gracenote reserva-se todos os direitos ao

Gracenote Data, ao Gracenote Software, e aos Gracenote Servers, incluindo todos os direitos de propriedade. Em nenhuma circunstância a Gracenote será responsável por efetuar qualquer pagamento pelas informações que você fornecer. Você concorda que a Gracenote, Inc. poderá exigir os seus direitos conforme estabelecido neste Acordo.

O serviço Gracenote usa um identificador único para o acompanhamento de pesquisas para propósito de estatísticas. O propósito de um identificador randômico numérico designado serve para permitir que o serviço Gracenote guarde as perguntas das pesquisas sem conhecer os usuários que participaram delas. Para maiores informações. Ver a página da web relativa a Política de Privacidade da Gracenote para os serviços da Gracenote.

O Gracenote Software e cada item da Gracenote Data são disponibilizados para você “COMO ESTÃO.”

A Gracenote não faz nenhuma representação ou dá qualquer garantia, expressa ou implícita em relação à exatidão de qualquer Gracenote Data em qualquer Gracenote Servers. A Gracenote se reserva o direito de deletar dados de seus Gracenote Servers ou a mudar categorias de dados, por qualquer motivo que a Gracenote achar suficiente. Nenhuma garantia é feita no sentido de que a Gracenote Software ou Gracenote Servers sejam livre de erros e que o funcionamento do Gracenote Software ou Gracenote Servers não serão interrompidos. A Gracenote não está obrigada a fornecer novos tipos de dados ou dados atualizados ou categorias que a Gracenote possa fornecer no futuro e está livre para descontinuar o serviço a qualquer momento.

A GRACENOTE RENUNCIA A TODAS AS GARANTIAS EXPRESSAS OU IMPLÍCITAS, INCLUINDO MAS NÃO LIMITANDO A, GARANTIAS IMPLÍCITAS DE COMERCIALIZAÇÃO, ADEQUACIDADE A UM PROPÓSITO ESPECÍFICO, TÍTULO OU NÃO VIOLAÇÃO. A GRACENOTE NÃO GARANTE OS RESULTADOS QUE SERÃO OBTIDOS PELO USO DE SEU GRACENOTE SOFTWARE OU DE QUALQUER GRACENOTE SERVER. EM NENHUMA INSTÂNCIA A GRACENOTE SERÁ RESPONSABILIZADA POR QUALQUER DANO ACIDENTAL OU CONSEQUENTE OU POR QUALQUER PERDA DE LUCROS OU PERDA DE RECEITAS.

© Gracenote, Inc. 2009

Especificações da saída de áudio

| Fonte \ Conexão/configuração | Saída analógica de 2CH | Saída digital (DIGITAL AUDIO OUT) *4 | | |
|------------------------------|------------------------|--------------------------------------|--------------------|----------------|
| | | PCM Estéreo | DTS Re-Encode*3 *5 | Passé primário |
| Dolby Digital | PCM 2ch | PCM 2ch | DTS | Dolby Digital |
| Dolby Digital Plus | PCM 2ch | PCM 2ch | DTS | Dolby Digital |
| Dolby TrueHD | PCM 2ch | PCM 2ch | DTS | Dolby Digital |
| DTS | PCM 2ch | PCM 2ch | DTS | DTS |
| DTS-HD | PCM 2ch | PCM 2ch | DTS | DTS |
| Linear PCM 2ch | PCM 2ch | PCM 2ch | DTS | PCM 2ch |
| Linear PCM 5.1ch | PCM 2ch | PCM 2ch | DTS | PCM 2ch |
| Linear PCM 7.1ch | PCM 2ch | PCM 2ch | DTS | PCM 2ch |

| Fonte \ Conexão/configuração | HDMI OUT | | | |
|------------------------------|-------------|--------------------|--------------------|-------------------------|
| | PCM Estéreo | PCM Multi-Canal *3 | DTS Re-Encode*3 *5 | Passé primário *1 *2 *3 |
| Dolby Digital | PCM 2ch | PCM 5.1ch | DTS | Dolby Digital |
| Dolby Digital Plus | PCM 2ch | PCM 7.1ch | DTS | Dolby Digital Plus |
| Dolby TrueHD | PCM 2ch | PCM 7.1ch | DTS | Dolby TrueHD |
| DTS | PCM 2ch | PCM 5.1ch | DTS | DTS |
| DTS-HD | PCM 2ch | PCM 7.1ch | DTS | DTS-HD |
| Linear PCM 2ch | PCM 2ch | PCM 2ch | DTS | Linear PCM 2ch |
| Linear PCM 5.1ch | PCM 2ch | PCM 5.1ch | DTS | Linear PCM 5.1ch |
| Linear PCM 7.1ch | PCM 2ch | PCM 7.1ch | DTS | Linear PCM 7.1ch |

*1 O áudio secundário e interativo pode não estarem incluídos na bitstream de saída se as opções [Saída digital] ou [HDMI] estiverem marcadas como [Passé primário]. (Exceto codec LPCM: A saída sempre inclui o áudio interativo e secundário.)

*2 Este aparelho automaticamente seleciona o áudio HDMI de acordo com sua capacidade de decodificação no dispositivo HDMI conectado muito embora a opção [HDMI] esteja ajustada para [Passé primário].

*3 A configuração [PCM Multi-Canal]/[Passé primário] da opção [HDMI] e a configuração [DTS Re-Encode] da opção [Saída digital] não podem ser feitas juntas. Se forem feitas juntas, as opções [HDMI] ou [Saída digital] serão ajustadas para [PCM Estéreo] automaticamente.

*4 Na saída de áudio PCM, a frequência de amostragem do DIGITAL AUDIO OUT fica limitada em 96 kHz.

- *5 Se a a opção [HDMI] ou a opção [Saída digital] forem configuradas para [DTS Re-Encode], a saída de áudio fica limitada a 48 kHz e a 5 canais. Se as opções [HDMI] ou [Saída digital] forem configuradas como [DTS Re-Encode], o áudio DTS Re-Encode sai para os discos BD-ROM, e o áudio original sai para os outros discos (como o [Passe primário]).
- Se a opção [HDMI] for configurada para [PCM Multi-Canal] e a opção [Saída digital] for configurada para [Passe primário] quando o aparelho reproduzir áudio em Dolby Digital Plus ou em áudio TrueHD, a conexão SPDIF (DIGITAL AUDIO OUT) fica limitada a "PCM 2ch".
 - Se a conexão HDMI for da versão 1.3 e o Dolby Digital Plus/Dolby TrueHD estiver saindo através da conexão HDMI OUT, a conexão DIGITAL AUDIO OUT fica limitada a "PCM 2ch" (Quando a HDMI e a DIGITAL AUDIO OUT forem conectadas simultaneamente).
 - O áudio sai como PCM 48 kHz/16 bit para arquivos do tipo MP3/WMA e PCM 44.1 kHz/16 bit para CD de áudio quando reproduzir.
 - O áudio Dolby TrueHD gravado em alguns discos Blu-ray consiste de áudio Dolby Digital e TrueHD. O áudio Dolby Digital sai através da conexão DIGITAL AUDIO OUT e a informação "DD" é exibida na tela se o áudio TrueHD não estiver saindo (por exemplo, quando [HDMI] estiver configurado como [PCM Estéreo] e a [Saída digital] estiver configurada como [Passe primário]).
 - Você deve selecionar uma saída digital de áudio e a frequência máxima de amostragem que seu amplificador (ou AV receptor) aceitar usando as opções [Saída digital], [HDMI] e [Amostra Freq.] no menu [Configuração] (favor consultar a página 29-30).
- Com conexão de áudio digital (DIGITAL AUDIO OUT ou HDMI), o som do botão do menu do disco BD-ROM pode não ser ouvido se as opções [Saída digital] ou [HDMI] estiverem marcadas como [Passe primário].
 - Se o formato de áudio da saída digital não for compatível com seu receptor, este produzirá um som alto e distorcido ou não gerará som algum.
 - O som envolvente digital de seis canais por via de conexão digital só pode ser obtido se o receptor possuir um decodificador digital multicanal.

Resolução de saída de vídeo

Quando uma mídia não protegida está reproduzindo

| Resolução \ Saída de vídeo | HDMI OUT | COMPONENT VIDEO OUT | |
|----------------------------|---------------|---------------------|-------------------|
| | | HDMI conectado | HDMI desconectado |
| 480i | 480p | 480i | |
| 480p | 480p | 480p | |
| 720p | 720p | 720p | |
| 1080i | 1080i | 1080i | |
| 1080p / 24 Hz | 1080p / 24 Hz | 480i | 1080i |
| 1080p / 60 Hz | 1080p / 60 Hz | 480i | 1080i |

Quando uma mídia protegida está reproduzindo

| Resolução \ Saída de vídeo | HDMI OUT | COMPONENT VIDEO OUT | |
|----------------------------|---------------|---------------------|-------------------|
| | | HDMI conectado | HDMI desconectado |
| 480i | 480p | 480i | |
| 480p | 480p | 480p | |
| 720p | 720p | 480i | 480p |
| 1080i | 1080i | 480i | 480p |
| 1080p / 24 Hz | 1080p / 24 Hz | 480i | 480p |
| 1080p / 60 Hz | 1080p / 60 Hz | 480i | 480p |

Conexão HDMI OUT

- Se você selecionar a a resolução manualmente e e em seguida conectar a conexão HDMI na TV e sua TV não aceitá-la, a configuração é ajustada para [Auto].
- Caso você selecione uma resolução que seu TV não aceita, uma mensagem de aviso irá ser exibida. Após a mudança da resolução, se a tela não puder ser vista, favor aguardar 20 segundos e a resolução automaticamente irá reverter para a resolução anterior.

- A taxa de quadros de saída de vídeo de 1080p pode ser automaticamente ajustada para 24 Hz ou para 60 Hz dependendo dos recursos e preferência da TV conectada e baseada na taxa de quadros de vídeo nativa do conteúdo do disco de BD-ROM.

Conexão COMPONENT VIDEO OUT

BD e DVD video stream pode evitar up scaling em saída analógica.

Conexão VIDEO OUT

A resolução da conexão VIDEO OUT é sempre de resolução de saída 480i.

Especificações

Especificações gerais

Alimentação

AC 110-240 V ~, 50/60 Hz

Consumo de energia:

2,2 W

Dimensões (L x A x P):

430 x 44 x 204 mm sem base

Peso líquido aproximado:

2,2 kg

Temperatura de funcionamento:

5 °C a 35 °C

Umidade de funcionamento:

5 % a 90 %

Saídas

VIDEO OUT:

1.0 V (p-p), 75 Ω, sinc. negativa, tomada tipo RCA x 1

COMPONENT VIDEO OUT:

(Y) 1.0 V (p-p), 75 Ω, sinc negativa, tomada tipo RCA x 1, (Pb)/(Pr) 0.7 V (p-p), 75 Ω, tomada tipo RCA x 2

HDMI OUT (vídeo/áudio):

19 pin (Padrão HDMI, Tipo A, Versão 1.3)

ANALOG AUDIO OUT:

2.0 Vrms (1 kHz, 0 dB), 600 Ω, tomada tipo RCA (L, R) x 1

DIGITAL OUT (COAXIAL):

0,5 V (p-p), 75 Ω, tomada tipo RCA x 1

DIGITAL OUT (OPTICAL):

3 V (p-p), tomada óptica x 1

Sistema

Laser:

Semicondutor laser

Tamanho da onda:

405 nm / 650 nm

Sistema de sinal:

Padrão de sistema de cores de TV NTSC

Resposta em frequência:

20 Hz a 20 kHz
(48 kHz, 96 kHz, 192 kHz de amostragem)

Relação sinal-ruído:

Mais de 100 dB (conector AUDIO OUT)

Distorção harmônica:

Menos que 0,008 %

Amplitude dinâmica:

Mais de 95 dB

Porta LAN:

Tomada Ethernet x 1, 10BASE-T/100BASE-TX

LAN sem fio (antena interna):

IEEE 802.11n integrada (apenas banda de 2.4 GHz) acesso à rede sem fio, compatível com as redes 802.11b/g Wi-Fi.

Suprimento de alimentação Bus (USB):

DC 5 V --- 500 mA

- Modelo e especificações sujeitos a modificação sem aviso.

Informações importantes relativas aos serviços de rede

FAVOR LER COM ATENÇÃO. O USO DE SERVIÇOS DE REDE ESTÁ SUJEITO AOS SEGUINTE TERMOS E CONDIÇÕES .

O uso de Serviços de Rede requer uma conexão com a internet a qual é vendida separadamente e pelo qual você é o único responsável. O Serviço de Rede pode ser limitado ou restrito dependendo da qualidade, condições e limitações técnicas de seu serviço de internet.

O Serviço de Rede pertence a terceiros e pode estar protegido por direitos autorais, patente, marcas comerciais e/ou outras leis de direitos de propriedade intelectual. O Serviço de Rede é fornecido apenas para uso pessoal não comercial. A menos que expressamente autorizado pelo respectivo dono do conteúdo ou pelo provedor de serviços, você não poderá modificar, copiar, republicar, fazer upload, postar, transmitir, traduzir, vender, criar trabalhos derivativos, explorar ou distribuir de qualquer forma ou meio qualquer conteúdo ou serviço acessível através deste produto.

A LG NÃO É RESPONSÁVEL PELO USO QUE VOCÊ FIZER COM OS SERVIÇOS DE REDE. OS SERVIÇOS DE REDE SÃO FORNECIDOS “COMO ESTÃO.” ATÉ ONDE FOR O MÁXIMO PERMITIDO PELA LEGISLAÇÃO, A LG NÃO FAZ NENHUMA REPRESENTAÇÃO OU DÁ GARANTIAS DE NENHUMA ESPÉCIE SEJA ELA QUAL FOR (I) PELA EXATIDÃO, VALIDADE, PONTUALIDADE, LEGALIDADE OU INTEGRIDADE DE NENHUM SERVIÇO DE REDE QUE FOR DISPONIBILIZADO ATRAVÉS DESTE PRODUTO, OU (II) QUE OS SERVIÇOS DE REDE ESTEJAM LIVRES DE VÍRUS OU DE OUTROS COMPONENTES QUE POSSAM AFETAR, PREJUDICAR OU CAUSAR DANOS A ESSE PRODUTO, A SEU COMPUTADOR, SUA TV OU OUTRA PROPRIEDADE QUALQUER. A LG SE RECUZA EXPRESSAMENTE A PRESTAR QUALQUER GARANTIA IMPLÍCITA, INCLUINDO MAS NÃO LIMITANDO A GARANTIAS DE COMERCIALIZAÇÃO OU ADEQUACIDADE A QUALQUER PROPÓSITO EM PARTICULAR.

SOB NENHUMA CIRCUNSTÂNCIA E SOB NENHUMA TEORIA LEGAL, SE EM CONTRATO, PREJUÍZO, RESPONSABILIDADE ESTRITA OU QUALQUER OUTRA, A LG SERÁ RESPONSÁVEL PERANTE VOCÊ OU QUAISQUER TERCEIROS POR QUALQUER DANO SEJA ELE DIRETO, INDIRETO, ACIDENTAL, ESPECIAL, ESTATUTÓRIO OU QUALQUER OUTRO DANO OU HONORÁRIOS ADVOCATÍCIOS OU DESPESAS RELATIVAS A , OU DECORRENTES DE SERVIÇOS DE REDE MESMO QUE FOREM ALERTADOS DA POSSIBILIDADE DE QUE TAIS DANOS PUDESSEM RAZOAVELMENTE TEREM SIDO PREVISTOS.

Os Serviços de Rede podem terminar ou serem interrompidos a qualquer tempo e a LG não faz qualquer representação ou garantia que qualquer serviço de rede irá permanecer disponível por qualquer período de tempo. O uso de Serviços de Rede pode estar sujeito a termos e condições adicionais da respectiva terceira parte provedora dos serviços. Os Serviços de Rede são transmitidos por terceiros por meio de redes e de facilidades de transmissões sobre as quais a LG não tem nenhum controle. A LG EXPRESSAMENTE RECUZA QUALQUER RESPONSABILIDADE OU ENCARGOS SOBRE QUALQUER INTERRUPÇÃO OU SUSPENSÃO DE QUALQUER SERVIÇO DE REDE.

A LG não será nem responsabilizada e nem responsável por fornecer serviço a clientes relativos aos Serviços de Rede. Qualquer pergunta ou solicitação deve ser endereçada diretamente ao respectivo fornecedor de Serviços de Rede.

“Serviços de Rede (s)” significa serviços prestados por terceiros acessível através deste produto incluindo mas não limitando a todos os dados, programas, links, mensagens, vídeos e outros conteúdos aqui encontrados ou usados em conexão com isto.

“LG” significa a LG Electronics, Inc. sua empresa mãe bem como todas as suas subsidiárias, afiliadas e empresas coligadas no mundo inteiro.

NOTA sobre software de fonte aberta

Os GPLs executáveis a seguir e as bibliotecas LGPL usadas neste produto estão sujeitas aos contratos de licenciamento GPL2.0/LGPL2.1:

EXECUTÁVEIS GPL: Linux kernel 2.6, bash, busybox, cramfs, dhcpcd, e2fsprogs, fdisk, mkdosfs, mtd-utils, net-tools, procps, samba-3.0.25b, sysutils, tcpdump, tftpd, tinylogin, unzip, uclibc

BIBLIOTECAS LGPL: uClibc, DirectFB, blowfi sh, cairo, ffmpeg, iconv, libusb, mpg123

gSOAP Public License 1.3 LIBRARY: gsoap

A LG Electronics fornece os códigos fonte em um CD-ROM por um determinado preço para cobrir os custos de distribuição, tal como os custos com a mídia e o custo de envio, bastando que seja solicitado por email à LG Electronics em: opensource@lge.com

Esta oferta é válida para um período de até três (3) anos a partir da data de distribuição deste produto pela LG Electronics.

Você poderá obter uma cópia das licenças do GPL e LGPL em <http://www.gnu.org/licenses/old-licenses/gpl-2.0.html> e <http://www.gnu.org/licenses/old-licenses/lgpl-2.1.html>.

Você poderá também obter uma cópia das licenças públicas do gSOAP em <http://www.cs.fsu.edu/~engelen/license.html>.

Este software é baseado em parte no trabalho do Grupo Independente JPEG copyright © 1991 - 1998, Thomas G. Lane.

Este produto inclui

- boost C++ library : © Copyright Beman Dawes 1999-2003
- c-ares : copyright © 1998 by the Massachusetts Institute of Technology
- curl: Copyright © 1996 - 2008, Daniel Stenberg, daniel@haxx.se
- expat: copyright © 2006 expat maintainers.
- freetype: copyright © 2003 The FreeType Project (www.freetype.org).
- jpeg: Este software é baseado em parte no trabalho do Grupo Independente JPEG copyright © 1991 - 1998, Thomas G. Lane.
- mng: copyright © 2000-2007 Gerard Juyn, Glenn Randers-Pehrson
- ntp : Copyright © David L. Mills 1992-2006

- OpenSSL:
 - cryptographic software written by Eric Young (eyay@cryptsoft.com).
 - software written by Tim Hudson (tjh@cryptsoft.com).
 - software developed by the OpenSSL Project for use in the OpenSSL Toolkit. (<http://www.openssl.org>)
- png: copyright © 2004 Glenn Randers-Pehrson
- portmap : Copyright © 1990 The Regents of the University of California.
- ptmalloc : copyright © 2001-2006 Wolfram Gloger
- UnitTest++ : copyright © 2006 Noel Llopis e Charles Nicholson
- UPnP SDK : Copyright © 2000-2003 Intel Corporation
- strace :
 - copyright © 1991, 1992 Paul Kranenburg
 - copyright © 1993 Branko Lankester
 - copyright © 1993 Ulrich Pegelow
 - copyright © 1995, 1996 Michael Elizabeth Chastain
 - copyright © 1993, 1994, 1995, 1996 Rick Sladkey
 - copyright © 1999,2000 Wichert Akkerman
- xml2 : copyright © 1998-2003 Daniel Veillard
- XML-RPC For C/C++:
 - Copyright © 2001 by First Peer, Inc. Todos os direitos reservados.
 - copyright © 2001 by Eric Kidd. Todos os direitos reservados.
- zlib: Copyright © 1995-2002 Jean-loup Gailly e Mark Adler.

Todos os direitos reservados.

Permissão aqui é concedida, livre de despesas, a qualquer pessoa que obtiver uma cópia deste software e arquivos com a documentação a ele associada (o "Software"), para uso do software sem restrições, incluindo sem limitaros direitos de usar, copiar, modificar, juntar, publicar, distribuir sublicenciar, e/ou vender cópias do Software, e permitir que pessoas para quem o Software é fornecido a assim o fazer, sujeito às seguintes condições:

O SOFTWARE É FORNECIDO "COMO SE ENCONTRA", SEM GARANTIA DE QUALQUER ESPÉCIE, EXPRESSA OU IMPLÍCITA, INCLUINDO MAS NÃO LIMITADO ÀS GARANTIAS DE MERCANTIBILIDADE, ADEQUAÇÃO A UM PROPÓSITO PARTICULAR E NÃO INFRINGÊNCIA. DE NENHUMA FORMA OS AUTORES OU DETENTORES DOS DIREITOS DE CÓPIA SERÃO RESPONSABILIZADOS POR QUAISQUER RECLAMAÇÕES, DANOS, OU OUTRAS RESPONSABILIDADES, SE EM UMA AÇÃO DO CONTRATO, INJUSTIÇA OU OUTRA QUALQUER, DECORRENTE DE, OU PROVENIENTE DE OU EM CONEXÃO COM O SOFTWARE OU COM O USO OU OUTRAS DECORRÊNCIAS DO SOFTWARE.

Postos de Assistência Técnica

AC - Rio Branco

Centro Elet. do Aço Ltda.
Rua 6 de Agosto, 1228 - 6 de Agosto
☎ 69901-000 ☎ (68) 3224-9116

AL - Arapiraca

Elzezer Cavalcanti
Rua Manoel Lado, 75 - Centro
☎ 57300-160 ☎ (82) 3522-2367

AL - Maceió

Eletro Video Ltda.
Rua Francisco de Menezes, 397 - Cambou
☎ 57017-080 ☎ (82) 3221-8406

AM - Manaus

Impi, de Elet. e Rep. Ltda.
Av. Constantino Nery, 2130 - Chapadão
☎ 69505-001 ☎ (92) 3236-1238

AM - Manaus

W.I. Eletrônica Ltda.
Av. Tefé, 77 - Cochoaíma
☎ 45100-000 ☎ (92) 3663-1221

AP - Macapá

J. Melo - ME
Rua Rio Jaguaré, 129/139 - Prog. Socorro
☎ 68906-040 ☎ (94) 3223-4669

BA - Alagoinhas

Paralelos Serviço Elet. e Inf.
Av. Manoel Dias Dantas, 75-A - Centro
☎ 48100-000 ☎ (75) 3422-6532

BA - Barreiras

TV Som Com. e Rep. Ltda.
Rua Coronel Magno, 568 - Centro
☎ 47800-000 ☎ (77) 3613-0607

BA - Brumado

Antônio Passato de Jesus
Av. Dr. Antonio Mourão Guimarães,
570 A - 1º Andar - Centro
☎ 46100-000 ☎ (77) 3441-3128

BA - Camaçari

Regivaldo Marcelo de Oliveira
Rua do Bandeirante, 25 - Centro
☎ 42800-130 ☎ (71) 3621-2261

BA - Camaçari

Gileno Dias Bonfim
Rua Duques de Caxias, 130 - Centro
☎ 42800-000 ☎ (71) 3622-6407

BA - Cruz Das Almas

Eletro Santiago
Rua Manoel Vilhobão, 199 - Centro
☎ 45995-000 ☎ (75) 3621-2839

BA - Feira de Santana

Carlos Antônio Sodré
Rua Barão do Rio Branco, 1330 - Centro
☎ 44025-000 ☎ (75) 3221-1762

BA - Feira de Santana

Centro Tecnológico Sororal
Pç. Gal. Tertuliano Almeida, 05 - Callindândia
☎ 44024-570 ☎ (75) 2101-2200

BA - Guanambi

Adroaldo Miranda de Carvalho
Rua Henrique Dias, 399 - Centro
☎ 46430-000 ☎ (77) 3451-3583

BA - Ilhéus

N & R Com Eletrônica Ltda.
Av. Aracaju, 620 - Centro
☎ 45440-000 ☎ (73) 3223-7419

BA - Ilhéus

Sarney Serv. e Com. De Mat. Elet. Ltda.
Av. Jabuna, 777 - Centro
☎ 45450-015 ☎ (73) 3231-2019

BA - Itacaré

Dori Edson Eletrônica Ltda.
Rua Prof. Joel Lopes, 365 - Centro
☎ 44900-000 ☎ (73) 3641-1248

BA - Itabuna

Elektrosomatos Comp. Elet. Ltda.
Av. Conquistador, 55 - Centro
☎ 45460-000 ☎ (73) 3613-7777

BA - Itamaraju

Eletrônica Campo Grande
Av. Getúlio Vargas, 36 - Centro
☎ 45836-000 ☎ (73) 3294-9241

BA Jacobina

Evissom Com. e Repres. Ltda.
Rodovia Romão Junior, 233 - Centro
☎ 44700-000 ☎ (74) 3621-3451

BA Juazeiro

Apollio Som Com. Repr. E Serv. Ltda
Rua Benjamin Constant, 41 - Centro
☎ 48900-000 ☎ (74) 3611-6456

BA Juazeiro

CEH - Centro Téc. Elet. e Inf.
Rua XV de Novembro, 98-A - Centro
☎ 48900-000 ☎ (74) 3611-1002

BA - Jequié

A. Eletônica Peças e Serviços Ltda.
Rua Felto Gogoy, 19 - Centro
☎ 45200-350 ☎ (73) 3525-4141

BA - Lauro de Freitas

Eletônica TV Vídeo Serv. Técnico
Av. Santos Dumont, E. Cora Km 3,5 - Centro
☎ 42700-000 ☎ (71) 3288-0427

BA - Paulo Afonso

Ermano Vieira Mendes
Praça Bráulio Gomes, 26 - Centro
☎ 48600-000 ☎ (75) 3821-1349

BA - Ribeira do Pombal

José Leônidas do Silva
Av. Eulália Reis, 152 - Centro
☎ 48400-000 ☎ (75) 3276-1438

BA Salvador

Digital Service Com. e Serviços Eletrônica
Av. Manoel Dias da Silva, 2337 - Pituba
☎ 41830-000 ☎ (71) 2203-7800

BA Salvador

Elet. e Rep. Ltda.
Av. Mário Leal Ferreira,
11 07 Shopping Bonco - Boncoí
☎ 40275-240 ☎ (71) 3382-8246

BA Salvador

Walmir S. Almeida
Av. Vasco da Gama, 800 Lj. E/F - Brotas
☎ 40230-730 ☎ (71) 3276-0417

BA - S. do Bonfim

Antônio Santos Fonseca
Rua Barão do Cotegipe, 40 - Centro
☎ 48400-000 ☎ (74) 3541-3143

BA - Serrinha

Oliveira Com. Mat. Eletrônico
Av. Luiz Viana Filho, 754 - Centro
☎ 48700-000 ☎ (75) 3261-1794

BA - Teixeira de Freitas

Video Tec Eletrônica
Rua Marechal Casto e Silva, 268 - Centro
☎ 45995-051 ☎ (73) 3263-4088

BA - Valença

Benjamin e Limites Ltda.
Rua Barão do Jequiú, 11-A - Centro
☎ 45400-000 ☎ (75) 3541-3710

BA - Vitória da Conquista

Eco Elet. Eletrônica Ltda.
Rua Ernesto Dantas, 197 - Centro
☎ 45015-090 ☎ (77) 3424-1183

CE - Crato

Organização Satel Ltda
Rua Cal. Zeca, 1055 - Centro
☎ 63700-000 ☎ (88) 3691-0019

CE - Fortaleza

João Wagner de Brito
Rua Marcos Salazar, 640 - Toupeira
☎ 61013-370 ☎ (85) 4011-8788

CE - Fortaleza

Video Service
Av. Barão de Studart, 1360 - Aldeota
☎ 60120-001 ☎ (85) 3244-0800

CE - Iguatu

F. Favores Felipe
Rua Floriano Peixoto, 573 - Centro
☎ 63500-000 ☎ (88) 3585-0512

CE - Juazeiro do Norte

Lesay Silva Costa
Rua São Francisco, 1417 - São Miguel
☎ 63010-210 ☎ (88) 3512-3019

DF - Brasília

Eletrônica RFM Ltda ME
CLS 132 Bloco D Lj 24 - Asa Sul
☎ 70365-540 ☎ (61) 3245-2424

DF - Brasília

Nacional TV Video Mat. Eletrônica Ltda.
SCRLN 709 Bl D Loja 33 - Asa Norte
☎ 70750-543 ☎ (61) 3273-3500

DF - Gama

Phy Audio e Video Ltda. - ME
Qd 13 km4 Jd 1 - Seta Leitor
☎ 72445-070 ☎ (61) 3556-3423

ES - Cach. do Itapem.

Thomas Eletrônica Ltda
Rua Lauro Viana, 15 - Centro
☎ 29300-050 ☎ (28) 3522-3524

ES - Colatina

Mantel Com. Tec. Ltda.
R. Germano Naumann Filho, 232 - Centro
☎ 29700-030 ☎ (27) 3222-2288

ES - Linhares

Alar. Elet. Eletrônica e Comercio Ltda
Av. Rui Barbosa, 698 - Centro
☎ 29900-070 ☎ (27) 3371-0148

ES - Serra

José Raimundo Imbão do Carmo - ME
Av. Central, 455 - Lameijeres
☎ 29165-130 ☎ (27) 3328-5634

ES - Vila Velha

Edson Eletrônica Ltda
Rua Luciano dos Moraes, 1485 - Centro
☎ 29100-201 ☎ (27) 3329-0406

ES - Vitória

Phitac Eletrônica Ltda
Av. Vitória, 749 - Forte S. João
☎ 29010-580 ☎ (27) 3222-1622

ES - Vitória

Sharcolor Eletrônica Ltda
Av. Mal. Mascarenhas
de Moraes, 2585 - Bento Ferreira
☎ 29052-121 ☎ (27) 3227-4575

GO - Anápolis

Walmir S. Almeida
Av. Goiás, 1219 A - Centro
☎ 75025-090 ☎ (62) 3321-5309

GO - Catalão

Nierger e Gomes Eletrônica
Av. Farid Miguel Saffari, 650 - Centro
☎ 75701-040 ☎ (64) 3442-5531

GO - Goiânia

Elet. Serv. Sól Ltda
Av. 1.63 1756 - Nova Súp
☎ 74280-230 ☎ (62) 3285-7750

GO - Goiânia

Tec Video Elet. Ltda.
Av. T2 1796 Lj. 01 - Setor Bueno
☎ 74215-010 ☎ (62) 3251-0447

GO - Goiânia

Digital Com. de Máq. de Escritório Ltda.
Av. Pires, Fernandes, 792 - Aeroporto
☎ 74070-030 ☎ (62) 3224-6447

GO - Iumbiera

Divino Alves de Brito
Rua R da Almeida, 460 - Centro
☎ 75503-090 ☎ (64) 3431-2139

GO - Rio Verde

MR Eletrônica Ltda.
Rua Augusto Bastos, 791-A - Centro
☎ 75901-030 ☎ (64) 3613-1919

MA - Caxias

Eletrônica Satélite
Rua da Independência, 1165 - Centro
☎ 65460-370 ☎ (88) 3321-2377

MA - Imperatriz

Análisis Eletrônica Ltda
Rua Ceará, 126 - Centro
☎ 65901-610 ☎ (99) 3523-3017

MA - São Luiz

Electrotecnica Ltda
Av. Ana Jansen, 1040 - São Francisco
☎ 65076-200 ☎ (98) 3235-4262

MG - Araxá

Eletrônica Center Sol Ltda
Av. João Pinheiro, 11 370 - Centro
☎ 38183-000 ☎ (34) 3641-1132

MG - Barbacena

Antônio Carlos Capapanedo SP
Rua General Câmara, 88 - Centro
☎ 36200-000 ☎ (32) 3331-6166

MG - Belo Horizonte

Natal Eletrônica Ltda.
Av. do Contorno, 1807 - Loja C - Floresta
☎ 30110-070 ☎ (31) 3213-7966

MG - Belo Horizonte

Polysol Ltda
Rua Gonçalves Dias, 1488 - Funcionários
☎ 30140-092 ☎ (31) 3273-8066

MG - Bom Despacho

Wellington Razezê Ltda
Rua Vigarário Nicolau, 297 - Centro
☎ 35600-000 ☎ (37) 3522-2887

MG - Contagem

Tecnosop Tecnologia Ltda
Rua Modas Managoridia
Fontanhera, 514 - Eldorado
☎ 32315-180 ☎ (31) 3911-6781

MG - Contagem

Videocom Eletrônica Ltda
Rua Rio Colômbia, 158 - Pôrto Pedras
☎ 32280-520 ☎ (31) 3351-7323

MG - Divinópolis

Eletrônica Apolo Ltda
Av. 7 de Setembro, 1380 - Centro
☎ 35500-011 ☎ (37) 3221-2353

MG - Gov. Valadares

Gratall Vídeos Eletro Ltda
Rua Pequena nº 828 - Centro
☎ 35010-161 ☎ (33) 3271-6142

MG - Guaxupé

Nova Eletrônica Guaxupé Ltda
R. Custódio Ribeiro Sobrinho, 54 - Centro
☎ 37800-000 ☎ (35) 3551-6611

MG - Ipatinga

Central Audio Video Ltda.
Rua Tenesópolis, 250 - Veneza I
☎ 35164-259 ☎ (31) 3822-1514

MG - Itabira

Concerte Elet. Técnicos Ltda
Rua D. Prudência, 219 A - Paris
☎ 35900-048 ☎ (31) 3831-6218

MG - Itajubá

José Donizete Borges ME
Rua Dr. Luiz Rennó, 189 - Avenida
☎ 37504-050 ☎ (35) 3621-1838

MG - Itaúna

Oleomar Genildo dos Santos
Rua Traze de Maio, 672 - Fidalgo
☎ 35680-378 ☎ (37) 3242-1954

MG - Juiz de Fora

Eletrônica Tecnicolor Ltda
Rua Mal. Deodoro, 162 Lj 1 - Centro
☎ 36013-000 ☎ (32) 3215-1514

MG - Lavras

Evandro Zaccaroni Pedrosa ME
Rua Chagas Dória, 114-A - Centro
☎ 37200-000 ☎ (35) 3821-0550

MG - Montes Claros

Heitor Augusto Martins
Rua Boneo Tiburcio, 810 - Centro
☎ 39400-079 ☎ (38) 3222-2677

MG - Muriaé

Video Clínica Ltda
Rua Dr. Lídio Brandão
de Melo, 600 Lj 1 - Boma
☎ 36880-000 ☎ (32) 3722-4972

MG - Passos

Alagna's Serviços Ltda
Rua Cal. João de Barros, 233 - Centro
☎ 37900-000 ☎ (32) 3521-6848

MG - Patos de Minas

Eletrônica Patos Ltda
Rua Major Gato, 815
Canoa Pical, 029 - Cajuínas
☎ 38702-054 ☎ (34) 3822-1210

MG - Poços de Caldas

Eletrônica Mundial TV Ltda
Rua Pará, 84 - Centro
☎ 37701-026 ☎ (35) 3722-4448

MG - Pouso Alegre

Morres e Terno Ltda
Rua Dom Assis, 217 - Centro
☎ 37550-000 ☎ (35) 3421-2120

MG - Sete Lagoas

Lagos Eletrônica Ltda
Rua João XXIII, 352 - Boa Vista
☎ 35700-537 ☎ (31) 3771-3307

MG - Teófilo Otoni

L & C Eletrônica Ltda ME
Av. Getúlio Vargas, 1039 - Centro
☎ 39800-000 ☎ (33) 3522-2615

MG - Uberaba

Eletrônica Galosom Ltda.
Av. Guilherme Ferraz, 1219 - Centro
☎ 38022-200 ☎ (34) 3333-2520

MG - Uberlândia

Central Ltda
Av. Afonso Pena, 1122 - Centro
☎ 38400-706 ☎ (34) 3235-4915

MG - Uberlândia

Ubereservo Assist Técnica Ltda
Av. Floriano Peixoto, 3240 - Centro
☎ 38400-704 ☎ (34) 3212-3636

MG - Varginha

Telecolor Ltda
Av. Major Vitorino, 315 - Centro
☎ 37002-500 ☎ (35) 3221-5480

MS - Campo Grande

Eletrônica Monte Líbano
Rua do Liberdade, 1054 - Monte Líbano
☎ 79004-150 ☎ (67) 3383-1540

MS - Corumbá

Centro Elet. e Com. Corumbense
Rua 15 de Novembro, 683 - Centro
☎ 79350-000 ☎ (67) 3231-9041

MS - Dourados

TV. Video Som Ltda
R. Onofre Pereira de Matos, 1964 VL - Tononi
☎ 79825-090 ☎ (67) 3421-1816

MS - Nova Andradina

Manoia de Fatima Paiva Garcia ME
Rua Santo Antonio, 1594 - Centro
☎ 79750-000 ☎ (67) 3441-3851

MS - Paranaíba

Alcides Aparecido Ramos de Silva
Av. Gal. Gastão Rodrigues
de Silva, 2240 - Centro
☎ 79500-000 ☎ (67) 3668-4963

MS - Três Lagoas

Lúcia Amélia da Costa Garcia - ME
Av. Dr. Eloy de M. Chaves, 704 - Centro
☎ 79662-000 ☎ (67) 3521-2007

MT - Cuiabá

A.J. Camp ME
Av. Miguel Sutil, 5350 - Lixeira
☎ 78500-500 ☎ (65) 3322-8617

MT - Jacaraí

Carlos Aparecido de Souza ME
Av. Gal. Gastão Rodrigues
de Silva, 2240 - Centro
☎ 79662-000 ☎ (66) 3421-2156

MT - Lucas do Rio Verde

Isaías Luiz Giacomini
Av. Rio Grande do Sul, 9415

Postos de Assistência Técnica

PA - Belém
Elétrica Reis Ltda
Av. José Bonifácio, 1012 | 6: 4/5/6 - 5. Brnz
☎ 66063-010 ☎ (91) 3249-8200

PA - Belém
Sim São Serviços Eletrônicos Ltda.
Inessa Angueira, 3138 - Moura
☎ 66093-040 ☎ (91) 3266-8678

PA - Belém
Video Check Sistemas Eletrônicos Ltda.
Inessa Três de Maio, 1543 - San Brnz
☎ 66063-590 ☎ (91) 3249-7210

PA - Castanhal
L.F. do Silva & Cia Ltda ME
Tv. Miguel Frazão de Oliveira - Hilgare
☎ 68745-080 ☎ (91) 3711-1287

PA - Marabá
Jacira Marlene Simões Gurgel
Av. Antonio Maia, 1539 - Centro
☎ 68500-000 ☎ (94) 3321-1891

PA - Parauapebas
Manoia do Rosário Silva Carvalho ME
Rua B, 214 - Cidade Nova
☎ 68515-000 ☎ (94) 3346-1137

PA - Santarém
Kaitavo Itozo
Inessa 15 de Novembro, 332 - Centro
☎ 68005-290 ☎ (93) 3522-5694

PA - Tucuruí
Francisco de Assis Felipe do Carmo ME
Av. Brasília, 67/B - Centro
☎ 68458-020 ☎ (94) 3787-4448

PB - Campina Grande
Walter Pacheco do Oliveira
Rua Barão do Alago, 103 - Centro
☎ 58100-190 ☎ (81) 3321-3483

PB - Campina Grande
Elétrica Sem e Imagem
Rua Cavalcante Belo, 117 - Centro
☎ 58100-230 ☎ (81) 3321-2128

PB - João Pessoa
R.J. Soares da Silva ME
Av. João Machado, 1115 - Centro
☎ 58013-322 ☎ (81) 3321-0460

PB - João Pessoa
José Garcia de Oliveira
Av. Santa Catarina, 879 - Estados
☎ 58030-071 ☎ (81) 3324-2164

PB - Patos
Francisco Marcelo Assis Nunes ME
Rua Leoncio Wanderley, 196 - Centro
☎ 58700-120 ☎ (81) 3421-5199

PE - Caruaru
Nilson do Silva - ME
Rua Silvino Macedo, 122
Município de Nossou
☎ 55012-380 ☎ (81) 3723-7724

PE - Garanhuns
R.V. Pereira de Oliveira
Rua Muniz de Nossou, 131 - Centro
☎ 55293-100 ☎ (81) 3761-7830

PE - Jaboá Guararapes
Edu Videira Sem Ltda ME
Estrada de Botelho, 1119 - Prazeres
Rua Goiás, 15315-570 ☎ (81) 3431-7955

PE - Olinda
Rosângela Pereira Da Silva - ME
Av. Dr. José Augusto Moreira, Nº 975
Casa 2 - Coqueiro
☎ 55130-400 ☎ (81) 3431-0009

PE - Recife
Imagem e Sem Serv. TÁC. Comercio Ltda
Av. Antônio de Góes, 340 | 01 - Pina
☎ 55293-020 ☎ (81) 3465-4042

PE - Recife
Panservice Eletrônica Ltda
Rua Capitão Rebelião, 38 - Pina
☎ 51101-010 ☎ (81) 3326-4688

PE - Recife
Jorge Luiz de Souza ME
Av. Condebarão Rosa A Silva, 1414 - Aliflhos
☎ 52505-020 ☎ (81) 3421-4901

PE - São Louc da Mata
Montezuma Com. e Representações Ltda
Rua 10 de Janeiro, 47 - Centro
☎ 54735-230 ☎ (81) 3525-0192

PE - Serra Talhada
JDR Com. Mat. Eletrônica Ltda.
R. Enock Inácio de Oliveira, 933 - Centro
☎ 56903-400 ☎ (87) 3831-1401

PE - Petrolina
Val Eletrônica
Rua Fernando Góes, 67 - Centro
☎ 56532-175 ☎ (87) 3862-5900

PI - Teresina
João Alencar Maranhão
Av. Joaquim Ribeiro, 1180 - Centro
☎ 64019-760 ☎ (86) 3223-0825

PR - Apucarana
N.M. Com. e Manutenção
de Aparelhos Eletrônicos Ltda.
Rua Rio Branco, 170 - Centro
☎ 86800-120 ☎ (43) 3424-5344

PR - Arapongas
Lousamu Com. Mat. Eletrônicos Ltda.
Rua Uirapunga, 426 C - Centro
☎ 86701-010 ☎ (43) 3252-1606

PR - Campo Mourão
Elétrica Pal Colar Ltda
Av. Capito Inácio Bandeira, 1621 - Centro
☎ 87300-005 ☎ (44) 3525-2607

PR - Cascavel
Senhorim Sem. Eletr. Ltda.
Rua São Paulo, 1447 - Centro
☎ 85806-020 ☎ (45) 3225-3121

PR - Cianorte
Soner Eletrônica
Av. Brasil, 172 - Centro
☎ 87200-000 ☎ (44) 3631-1232

PR - Curitiba
A B Eletrônica Ltda.
Rua Estados Unidos, 1100 - Bucachari
☎ 82510-050 ☎ (41) 3256-3004

PR - Curitiba
Cristi Ann Carmichael Ltda
Rua 24 de Maio, 1160 - Rebouças
☎ 80230-080 ☎ (41) 3333-5116

PR - Curitiba
Rochete Com. Comp. Eletr. Ltda.
Av. Iguazu, 60/100 - Rebouças
☎ 80230-020 ☎ (41) 3232-3774

PR - Douradina
Alfredo Prikop e Cia Ltda
Rod. 082 S/N Est. OS - Centro
☎ 87485-000 ☎ (44) 3663-1967

PR - Guajará
Amoroso Joaquim dos Santos
Av. Mate Laranjeira, 445 - Centro
☎ 85.980.000 ☎ (44) 36422718

PR - Foz de Iguaçu
Exporfatos Imp. Exp. Com. Ltda
Av. República Argentina, 792 - Centro
☎ 05651-200 ☎ (45) 3529-8833

PR - Francisco Beltrão
Manry Scott Eletrônica ME
Av. Julio Assis Cavallhini, 191 - Centro
☎ 85601-000 ☎ (46) 3523-5241

PR - Londrina
Trinifon Com. de Equip. Eletr. Ltda.
Rua Goiás, 1133 - Centro
☎ 86010-460 ☎ (43) 3321-3820

PR - Mal. Cds. Rondon
Elétrica Goúche Ltda
R. Sete de Setembro, 436, sala 3 - Centro
☎ 85960-000 ☎ (45) 3254-9056

PR - Maringá
M.J. Holambra Ltda
Rua Ven. Basílio Salkuth, 610 - Centro
☎ 87013-190 ☎ (43) 3226-3154

PR - Paranaguá
Kenji Tokunaga
Rua Manoia Vinha, 400 A - Roza
☎ 83206-250 ☎ (41) 3423-3152

PR - Ponta Grossa
Hilton Simionato & Cia Ltda
R. Sen. Prudente Machado, 310 - Centro
☎ 84010-290 ☎ (42) 3222-6590

PR - Rio Negro
Bernholdt Schumacher
Av. Gen. Plínio Turinho, 2045 - Bom Jesus
☎ 83880-000 ☎ (47) 3645-0251

PR - Toledo
Elétrica Bedinista Ltda.
Rua Piratini, 2095 - Centro
☎ 85901-010 ☎ (45) 3252-3738

PR - Umuarama
Elétrica Passaredo Ltda.
Av. Galvão Garcia Cd. 3534 - Centro
☎ 87501-090 ☎ (44) 3622-6198

RJ - Angra dos Reis
Elétrica Tecla Som Ltda
Estrada Angra Getulândia, 336 - Centro
☎ 23900-000 ☎ (24) 3367-3445

RJ - Barra do Piraí
Washington L. do Silva Eletrôn. ME
R. José Aires Pinheiro, 1710 - Matadouro
☎ 27115-010 ☎ (24) 2443-7745

RJ - Barra Mansa
Max Viduan Elet. Ltda - ME
Rua Barão de Guapi, 58 - Centro
☎ 27345-040 ☎ (24) 3323-2091

RJ - Cabo Frio
Audio Color Elet. Ltda
Av. Julio Kubitschek, 10-A - Centro
☎ 28905-000 ☎ (22) 2643-2369

RJ - Campos
Genel Eletrônica
Rua Getúlio Vargas, 36 - Centro
☎ 28010-470 ☎ (22) 2733-4266

RJ - Itaguaí
E & M. Son. de Itaguaí Ltda
Rua Protagenes Guimarães, 22 - Centro
☎ 23810-840 ☎ (21) 2688-6491

RJ - Macaé
Apelson Com. e Serviços Elet.
R. Inês de Góves, 514 02 - Centro
☎ 27913-120 ☎ (22) 2762-6235

RJ - Niterói
Serv. Tec. Falange Ltda
Rua Br. do Amazonas, 330 - Centro
☎ 24030-110 ☎ (21) 2719-6721

RJ - Nilópolis
Elétrô Ltda
Estr. Sen. Salgado Filho, 387 - Olinda
☎ 24510-000 ☎ (21) 2791-7482

RJ - Nova Friburgo
Elétrica Rosari
Av. Julio Antônio Thurlher,
200 - lj 12 - Olaria
☎ 28620-000 ☎ (22) 2526-9379

RJ - Nova Iguaçu
Eng. Video & Informática Ltda
Rua Dr. Barros Jansin, 656 - Centro
☎ 26210-030 ☎ (21) 3370-6280

RJ - Petrópolis
Tele-Audio Oficina
Rua Chile, 94 - Alto Serra
☎ 25635-030 ☎ (24) 2231-2737

RJ - Resende
Magistral Eletrôn Audio e Video
Av. Saturnino Braga, 158 - Centro
☎ 27511-300 ☎ (24) 3555-0101

RJ - Rio de Janeiro
Conserto Serviços Eletrônicos Ltda
Av. das Américas, 6700 Bloco 2 lj 110
Shopping Infobarr - Barra do Tijuca
☎ 22793-080 ☎ (21) 2431-1344

RJ - Rio de Janeiro
Garcia Eletrônica Ltda
R. Conde Agrolongo, 1225 lj. C - Penha
☎ 21020-190 ☎ (21) 2268-9905

RJ - Rio de Janeiro
Serritinho Sem Tec Ltda
Rua Getzorg Beztes, 266 A - Vila Isabel
☎ 20541-000 ☎ (69) 3421-1891

RJ - Rio de Janeiro
Sovideo Comercio Apl. Eletrônicos Ltda
Rua Mano. Barreto, 5 - Botafogo
☎ 22271-100 ☎ (21) 2541-7393

RJ - Rio de Janeiro
Shantz Assat. Técnico Ltda
Rua Dias de Cruz, 427 - Misser
☎ 20.720-011 ☎ (21) 2593-3008

RJ - Rio Negro
Elétrica Navesitas Ltda
Av. Sta. Cruz, 51A - Realengo
☎ 21715-321 ☎ (21) 3335-7929

RJ - Rio de Janeiro
Elétrica 3120 - Eletrôn Ltda.
Av. das Américas, 3120
Bl. 2 lj. 102 - Barra do Tijuca
☎ 22640-102 ☎ (21) 3325-6044

RJ - Rio de Janeiro
Hitzo Eletrônica Ltda.
Est. Rodrigues Caldas, 90
Lj. C - Jacarepaguá
☎ 22713-370 ☎ (21) 2445-4553

RJ - Rio de Janeiro
Poltron Servicos Eletrôn Ltda.
Rua Angélica Motta, 420 - Olaria
☎ 21021-490 ☎ (21) 2560-6497

RJ - Rio de Janeiro
Poltron Servicos Eletrôn Ltda.
Est. do Galeão, 2500
Bl. A lj 6 - Ilha do Governador
☎ 21931-003 ☎ (21) 2462-0727

RJ - Rio de Janeiro
Poltron Servicos Eletrôn Ltda.
Rua dos Invalidos, 194 - Centro
☎ 20231-020 ☎ (21) 2222-2176

RJ - Rio de Janeiro
Paulo Pires Eletrônica
Rua Beldino do Amaral, 14 - Centro
☎ 20231-016 ☎ (21) 2509-6851

RJ - Teresópolis
L Som Eletrônica Ltda
Rua Edmundo Bittencourt, 145 - Centro
☎ 25953-030 ☎ (21) 2743-9467

RJ - Três Rios
New Video Eletrônica
R. Maestro Costa Barros, 411
Lj 25 - Centro
☎ 25805-090 ☎ (24) 2255-2506

RJ - Volta Redonda
Elétrica Video Som Ltda
Rua 574, nº 99 - U.S. dos Graças
☎ 27295-400 ☎ (21) 2743-3705

RJ - São Gonçalo
Servicos Tec. Falange
Rua Dr. Nilo Peganha, 53 Sub loja 1 e 2
Centro de São Gonçalo
☎ 24445-340 ☎ (21) 2605-6160

RJ - Duque de Caxias
New Power Servicos Elet. Ltda
Av Duque de Caxias, 10 - Centro
☎ 25070-400 ☎ (21) 2772-8244

RN - Caicó
José Antão Fernandes
Rua Oliveira Lamerline, 767 - Centro
☎ 59300-000 ☎ (84) 3421-1251

RN - Mossoró
Raimundo Nonato Almeida
Rua Tiradentes, 14 - Panatão
☎ 59600-210 ☎ (84) 3316-3229

RN - Natal
José Paulo da Costa ME
Av. Alexandre de Gusmão, 150 - Alencrin
☎ 59030-000 ☎ (84) 3223-2581

RN - Natal
Siqueira Ltda
Rua Alexandre de Alencar, 707 - Alencrin
☎ 59030-350 ☎ (84) 3222-6382

RO - Jaruí
Dovilva do Amaral
Av. Fide. Adolpho Rahl, 2153 - Centro
☎ 78940-000 ☎ (69) 3521-1302

RO - Ji-Paraná
Castro Henriquez Ltda. ME
R. Tenente Antônio Jodo, 930 - Primavera
☎ 78963-150 ☎ (69) 3421-1891

RO - Ouro Preto D'Oeste
S.A do Rocha Lopes
Av. XV de Novembro, 505 - Jd. Tropical
☎ 78950-000 ☎ (69) 3461-2762

RO - Pimenta Bueno
Alcio da Silva Elet. Me
Av. Ad. Rondon, 1060 - Centro
☎ 78984-000 ☎ (69) 3451-2587

RO - Porto Velho
Francisco Chagas de Oliveira
Av. Amazonas, 2906 - Novo Porto Velho
☎ 78906-000 ☎ (69) 3225-2024

RO - Porto Velho
Elétrica Piro 2000 Ltda
Rua João Goulart, 1776 - São Cristóvão
☎ 78901-100 ☎ (69) 3224-1701

RO - Rolim de Moura
Elétrica Real
Rua Coronelinho, 4931 - Centro
☎ 78957-000 ☎ (69) 3442-1178

RO - Vilhena
Valdir Vieira-Me
Rua Costa e Silva, 45 - Centro
☎ 78995-000 ☎ (69) 3322-1161

RR - Boa Vista
H. Van Den Berg Filho
R. Gen. Penha Brasil, 685 - S. Francisco
☎ 69305-130 ☎ (95) 3242-9605

RS - Bonfaves
Elétrica Antonov Ltda.
Rua R. Casa Grande, 290 - Cidade Alta
☎ 95700-000 ☎ (54) 3451-1755

RS - Bagé
Elétrica Bagé Ltda.
Av. General João Velles, 1233 - Centro
☎ 94900-000 ☎ (53) 3422-2403

RS - Cachoeirinha
Tecnologia Eletrônica Ltda
Rua Euripedes Aurélio
do Silva, 69 - VLEuicrin
☎ 92402-250 ☎ (51) 3471-3126

RS - Canoas
Luiz Henrique Passoni
Rua Muck, 305 - Centro
☎ 92010-250 ☎ (51) 3476-4173

RS - Carazinho
Duarte Borgheini & Cia Ltda.
Rua General Sampaio, 162 - Glória
☎ 95000-000 ☎ (54) 3330-2292

RS - Caxias do Sul
Serra Goúche Serviços Eletrônicos Ltda.
Rua General Sampaio, 930 - Centro
☎ 95020-001 ☎ (54) 3222-3180

RS - Erechim
Elétrica Cidade Ltda
Av. Rui Barbosa, 129 - Centro
☎ 99700-000 ☎ (54) 3321-1976

RS - Estância Velha
Elétrica Trensweiler Ltda
Av. João XXIII, 756 - Rincão dos Ilhéus
☎ 93600-000 ☎ (51) 3361-2142

RS - Farroupilha
Silvec Eletrônica
Rua República, 375 Sl 01 - Centro
☎ 95180-000 ☎ (54) 3261-5455

RS - Gravataí
Rota Serv. Elet. Ltda
Av. Dorival Cândido Luz de
Oliveira, 2022 - Centro
☎ 94030-000 ☎ (51) 3488-9983

RS - Ijuí
Elétrica Sigitzer Ltda.
Rua Gisanto Leite, 203 - Centro
☎ 98700-000 ☎ (55) 3332-7766

RS - Lajeado
Elétrica Tende Ltda.
Av. Benjamin Constant, 1771 - Floresta
☎ 99150-000 ☎ (54) 3342-4571

RS - Marau
Manoia Zilmeira do Silva - ME
Av. Julio Borelli, 1639 Sl 04 - Centro
☎ 99150-000 ☎ (54) 3342-4571

RS - Novo Hamburgo
Prais Service
Rua Roque de Medeiros, 111 - Centro
☎ 93.310-060 ☎ (51) 3714-2090

RS - Passo Fundo
Elétrica Cassian Ltda
Rua XV de Novembro, 1170 - Centro
☎ 99100-091 ☎ (54) 3311-1104

RS - Pelotas
Carlos Eduardo Lopes Iturrizar
Rua 15 de Novembro, 758 - Centro
☎ 96015-000 ☎ (53) 3225-2173

Postos de Assistência Técnica

RS - Porto Alegre
Multitron Eletrônica Ltda
Rua Amvelino da Figueiredo
Pinas, 914 - Cidade Baixa
☎ 90050-190 ☎ (51) 3322-8834

RS - Porto Alegre
Eletrônica Analão Ltda
Av. do Forte, 1466 - Vli. Ipiranga
☎ 91360-001 ☎ (51) 3344-4413

RS - Rio Grande
Athos Camargo de Lemos
Rua General Cãmara, 261 - Centro
☎ 96200-320 ☎ (53) 3231-5665

RS - Sant. Livramento
Elbio Anilo Corêa - ME
Rua Antonio Fernandes
da Cunha, 758 - Centro
☎ 97573-610 ☎ (55) 3242-2741

RS - Santa Cruz do Sul
Comercio de Sistema Ltda
Rua Sen. Pinheiro Machado, 963 - Centro
☎ 96810-000 ☎ (51) 3713-2697

RS - Santa Maria
Munari & Kotzick Ltda
Rua Troadentes, 33 - Centro
☎ 97950-730 ☎ (55) 3222-6151

RS - Santa Rosa
Eletrônica Transvólvo Ltda
Rua Coelho Neto, 283 - Centro
☎ 98900-000 ☎ (55) 3511-3449

RS - São Borja
Oryz Central Cheves
Rua General Severina
Dornelles Vargas, 1658 - Centro
☎ 97670-000 ☎ (55) 3431-1850

RS - São Leopoldo
Eletrônica Andorlini Ltda
Rua Salobranço do Gema, 301 - Centro
☎ 93010-230 ☎ (51) 3221-1485

RS - Soledade
Roque Luiz Milena ME
Rua Júlio Cardoso, 753 - Centro
☎ 99300-000 ☎ (54) 3381-2036

RS - Ursulândia
José Luiz Venonçalves Gomes
Rua General Vitorino, 1700 - Boa Vista
☎ 97500-330 ☎ (55) 3412-1791

RS - Vacaria
Bonella & Cia Ltda
Rua Pinheiro Machado, 162 - Centro
☎ 95200-000 ☎ (54) 3231-1396

RS - Venâncio
Comercial Eletro Link - Centro
Rua Andrade Neves, 130 - Centro
☎ 95330-000 ☎ (54) 3441-4224

RS - Viçosa
Serviços Eletro Eletrônicos Proter Ltda
Av. Américo Vespúcio Cabral, 248 Centro
☎ 94410-300 ☎ (51) 3485-3263

SC - Balneário Camboriú
Christian Ramos Santos da Mello ME
Quarta Avenida, 784 - Centro
☎ 88330-000 ☎ (47) 3363-0666

SC - Blumenau
Assist. Tec. Bicolor Ltda.
Rua São José, 108 - Petrópolis
☎ 89010-220 ☎ (47) 3322-6911

SC - Brusque
Eletro Rádido Mark Ltda.
Rua Flotacionários, 1239 - Águas Claras
☎ 88533-501 ☎ (47) 3351-1458

SC - Chapecó
Valdir Moreira
Rua Nereu Ramos, 253 - D - Centro
☎ 89812-110 ☎ (49) 3323-8582

SC - Concórdia
TV Som Consenso Aparelhos Elet. Ltda.
Rua 29 de Julho, 112 - Centro
☎ 89700-000 ☎ (49) 3442-3704

SC - Criciúma
Center Panonissom Assist. Téc. Ltda.
Av. Centenário, 3950 - Centro
☎ 88802-001 ☎ (48) 3437-1568

SC - Florianópolis
Consorciat. Com. e Serv. de Tv. Ltda.
Rua "São João", 234 - Centro
☎ 880015-320 ☎ (48) 3222-0568

SC - Florianópolis
Mário Brogatto
Rua Itezoa Cristina, 316 - Estreito
☎ 88070-790 ☎ (48) 3244-1773

SC - Jaraguá do Sul
Master Eletrônica do Brasil Ltda - ME
Rua Exp. Antonio Carlos
Fernandes, 607 - N. Brasília
☎ 89252-100 ☎ (47) 370-1234

SC - Joinville
F. Trazono Eletrônica Ltda.
Av. Duques de Caxias, 556 - Centro
☎ 89600-000 ☎ (49) 3522-0418

SC - Joinville
Eletrônica Ludes Ltda
Rua Pedro Kolb, 974 - Bucaremi
☎ 89202-350 ☎ (47) 3422-9599

SC - Lages
Olivetti Eletrônica Telo Coia Ltda.
R. Ozório Vieira da Costa, 138 - Centro
☎ 8501-050 ☎ (49) 3222-2382

SC - Rio do Sul
Comercial Eletrônica TV 15 Ltda - ME
Rua Abraham Lincoln, 14 - Centro
☎ 89160-000 ☎ (47) 3521-2696

SC - São Miguel do Oeste
Dagostini & Cia Ltda.
Rua Duques de Caxias, 1413 - Centro
☎ 89900-000 ☎ (49) 3622-0026

SC - Tubarão
CSE Com. e Serv. Ltda.
Rua Altamirio Guimarães, 754 - Centro
☎ 88701-300 ☎ (48) 3626-3644

SC - Xanxerê
Turello & Peronzi Ltda.
Rua Cel. Prosser Maia, 1185 - Centro
☎ 89820-000 ☎ (49) 3433-0014

SP - Aracaju
Fatchi Eletrônica Serv. e Com.
Av. Doc. Manoel, 472 - Grupiã
☎ 49055-210 ☎ (79) 3214-3424

SP - Itabuna
Luiz Antônio Pereira da Silva
Rua Itaporanga, 389 - Centro
☎ 49500-000 ☎ (79) 3431-4845

SP - Lagarto
Eletrônica Telecap de Lagarto LTDA
Praça Filomena Rosa, 77 - Centro
☎ 49400-000 ☎ (79) 3631-2656

SP - Americana
Tec Imagem Eletrônica Ltda - ME
Rua Fernando de Camargo, 880 - Centro
☎ 13465-020 ☎ (19) 3406-7831

SP - Andradina
Sérgio Gosnorte CIA LTDA Me
Rua Dom Bosco, 722 - Centro
☎ 16900-000 ☎ (18) 3722-7444

SP - Aratuba
Novotek Eletrônica Ltda
Rua São Leopoldo, 1087 - Adimãpolis
☎ 16030-070 ☎ (18) 3623-4240

SP - Assis
Assis Resumos - Me
R. José Roqueira Marmontel, 511 - Centro
☎ 19800-000 ☎ (18) 3322-5707

SP - Barretos
Pedro Capovilla Neto - ME
Rua 28, 970 - Centro
☎ 14780-110 ☎ (17) 3322-2742

SP - Baurerri
Comercio Eletrônico Centerfil Ltda
Av. Santa Uelá, 35 - Centro
☎ 06401-160 ☎ (11) 4198-2030

SP - Bauru
Eletrônica Asami Ltda.
R. Monsenhor Claro, 2-68-2-70 - Centro
☎ 17015-130 ☎ (14) 3223-9551

SP - Botucatu
Eletrônica Jomas Ltda.
Av. Florentino Peixoto, 662 - Centro
☎ 18600-240 ☎ (14) 3882-1081

SP - Bragança Paulista
Eletrônica América Ltda.
R. Gal. Heilão Lima, 1447 - 1449 - Centro
☎ 12900-000 ☎ (11) 4033-2231

SP - Campinas
Hugo's Place Ltda
Rua Padre Vieira, 274 - Bosque
☎ 13015-300 ☎ (19) 3236-9199

SP - Campinas
T.A.V. Novelli-ME
Rua Major Solan, 992 - Camburi
☎ 13024-091 ☎ (19) 3253-5660

SP - Catanduva
Newmar Eletrônica de Catanduva Ltda.
Av. Curitiba, 607 - Higienópolis
☎ 15804-055 ☎ (17) 3522-8381

SP - Cotia
Eletrônica Nova Renzoza Ltda
Av. Manoel José Pedrosa, 365 - Centro
☎ 06700-000 ☎ (11) 4703-3398

SP - Diadema
Eletrônica Onessa Ltda
Rua Onessa, 587 - V. Galvão
☎ 09920-650 ☎ (11) 4057-4387

SP - Fernandópolis
Paulo Roberto Gregorini Me
Av. Exped. Brasileiros, 1614 - Centro
☎ 15600-000 ☎ (17) 3442-3921

SP - Franca
Santini & Almeida Franca Ltda - ME
Rua Padre Anchieta, 1258 - Centro
☎ 14400-740 ☎ (14) 3722-1428

SP - Franco da Rocha
Eletrônica Ade-Sam Ltda.
Rua Dr. Hamilton Prado, 399 - Centro
☎ 07780-000 ☎ (11) 4449-2408

SP - Guarulhos
Video Tape Com. e Ass. Tec. Ltda
Av. Troadentes, 435 - Centro
☎ 07090-000 ☎ (11) 6440-8902

SP - Indaiatuba
Meiardi Eletrônica e Informática Ltda ME
Rua Nicarguã, 10 - Pq. Boa Esperança
☎ 13300-000 ☎ (19) 3834-7314

SP - Itapetininga
Tania Aparecida Albuquerque ME
Rua 5 de Novembro, 901 - V. Nazari
☎ 18211-310 ☎ (15) 3271-0936

SP - Itapeva
Moises Camargo Itapeva ME
Av. Cel. Acácio Piedade, 411 - Centro
☎ 18400-180 ☎ (15) 3522-3424

SP - Itu
Aliton Com. Prod. Eletro Ltda ME
Rua Santa Cruz, 781 - Centro
☎ 13300-560 ☎ (11) 4023-0188

SP - Jundiá
Antônio Cardoso - ME
Av. Dr. Cavalcanti, 729 - Centro
☎ 13201-500 ☎ (11) 4587-6803

SP - Jundiá
Leito Togliareme Junior - ME
Rua Zaccarias de Góes, 193 - Centro
☎ 13201-800 ☎ (11) 4586-2182

SP - Limeira
Eletrônica Central Com.
de Equip. Eletro. Ltda.
Rua Dr. Triguero Camargo, 1236 - Centro
☎ 13480-203 ☎ (19) 3441-2047

SP - Marília
Televidio - Marília Com.
de Pqags e Sv. Ltda.
Av. Pedro de Toledo, 772 - Centro
☎ 17509-020 ☎ (14) 3454-3350

SP - Matão
Wilson Trantim ME
Av. Getúlio de Setembrim, 1435 - Centro
☎ 15900-000 ☎ (14) 3382-1046

SP - Mauá
Maui Tv Eletrônica Ltda
Av. Dom José Gaspar, 96 - Matriz
☎ 09370-670 ☎ (11) 4555-6683

SP - Mogi Guaçu
Adal Tec. Com. Tec. Equip. Elet. Ltda
Av. Mogi Mimim, 1039 - Jd Itacolomy
☎ 13840-000 ☎ (19) 3818-1171

SP - Pindamonhangaba
Barflon Favata Suzano ME
Rua dos Espetacionários, 33 - Centro
☎ 12400-370 ☎ (12) 3442-8311

SP - Piraicaba
José Rodrigues Filho Piraicaba Me
Rua Moraes Barros, 1556 - Cidade Alta
☎ 13416-740 ☎ (19) 3433-1276

SP - Pres. Prudente
L.C. Lima
Rua Major Felício Torabay, 1263 - Vli. Nova
☎ 19010-052 ☎ (18) 221-4343

SP - Registro
Antonio da Góes Costa
Rua Chichói Uno, 107 - V. S. Francisco
☎ 11900-000 ☎ (13) 3821-2324

SP - Ribeirão Preto
Serviçom Master Serviço Ltda
Av. Major Junior, 1269 - Jd. Mestreiro
☎ 1408522-000 ☎ (16) 3627-4232

SP - Ribeirão Preto
Paranáth Eletrônica Ltda
Rua São Paulo, 805 - Campos Elíseos
☎ 14085-010 ☎ (16) 3979-1438

SP - Rio Claro
Eletrônica Cláudio Azul Ltda
Rua 03, N° 1504 - Centro
☎ 13500-161 ☎ (19) 3524-2810

SP - São José dos Campos
Moquim Com. Equip. Eletro Eletro
Av. 23 de Maio, 181 - Vila Maria
☎ 12 209-410 ☎ (12) 3923-2251

SP - Santo André
TV Técnica Fajá Melo
Rua Cel. Abílio Soares, 260 - Centro
☎ 09020-260 ☎ (11) 4994-3188

SP - Santos
Shelley Eletrônica Ltda
Rua Canavieira de Mendonça, 234
Campo Grande
☎ 11075-102 ☎ (13) 3235-4959

SP - São Bernardo do Campo
Binz R. Fernandes Cia
Av. Pery Ronchetti, 20 - Centro
☎ 09771-000 ☎ (11) 4332-5677

SP - São Bernardo do Campo
Eletrônica Cromatônica Ltda.
Av. Sen. Vergueiro, 4444 - Rudge Romes
☎ 09725-670 ☎ (11) 3668-1788

SP - São Caetano do Sul
TV Técnica São Caetano Ltda.
Rua Alagoas, 400 - Centro
☎ 09521-050 ☎ (11) 4229-2467

SP - São João del-Rei
Comarcato Eletrônica Ltda
R. Bernardino de Campos, 3738 - Centro
☎ 15015-300 ☎ (17) 3232-7303

SP - São Paulo
Comercial Elet. Ultratex
Rua Lubovitch 14 - Bom Retiro
☎ 01207-000 ☎ (11) 3224-0054

SP - São Paulo
Eletrônica Nova Era
Rua José Gonçalves, 164 - Adimãpolis
☎ 01509-000 ☎ (11) 3341-2027

SP - São Paulo
Eletrônica Rightech Ltda
Rua do Manifesto, 1403 - Ipiranga
☎ 04209-001 ☎ (11) 4215-6667

SP - São Paulo
Eletrônica S. O. S. TV Ltda
Rua Solitário Francisco
Gomes de Souza, 234 - Pq. Nova Mundo
☎ 02189-000 ☎ (11) 4954-5517

SP - São Paulo
Eletrônica São Matheus Ltda.
Av. Mathe Bel, 2014 - São Matheus
☎ 03949-300 ☎ (11) 4962-0766

SP - São Paulo
Eletrônica Waldemar Ltda - ME
Av. Covoa, 282 - São Miguel Pq.
☎ 08030-180 ☎ (11) 4584-5161

SP - São Paulo
Hélio Onishi Me
Av. Nasse São do Sabará, 3345
Campo Grande
☎ 04447-020 ☎ (11) 5614-1087

SP - São Paulo
Tescoson Eletro Eletrônica Ltda. ME
Av. Dr. Guilherme D. Villares, 1145
Vila Suzano
☎ 05649-000 ☎ (11) 3771-4710

SP - São Paulo
Telieta Com. e Assis. Tec. Ltda
Rua Barroca de Hiló, 20/22
Santa Cecília
☎ 01231-000 ☎ (11) 3825-5692

SP - São Paulo
Ruza Serviço Assist. Téc. Ltda Me
Av. Ministro Petrônio Portela, 1318
Fragipêria do O
☎ 02959-000 ☎ (11) 3977-8708

SP - São Paulo
Ruza Eletrônica Assistência Técnica
Av. Samoni, 100 - Perdizes
☎ 05016-090 ☎ (11) 3868-2095

SP - São Paulo
Support Com. de Prod.
Eletro Assist. Tec. Ltda
Rua Antonio de Souza Nogueira, 127
Jaguari
☎ 05328-000 ☎ (11) 3766-8844

SP - São Paulo
Plumas Com. Vídeo Som Eletro. Ltda.
Av. Amador Bueno da Veiga, 869 - Penha
☎ 03360-000 ☎ (11) 4642-8562

SP São Paulo
Eletrônica Botelho Ltda
Rua Itapira, 901 - Itaipapá
☎ 03310-000 ☎ (11) 296-8562

SP - São Paulo
Planoshop Comercial Ltda.
Av. Piracema, 1411
Colégio Os Tanomê - Barueri
☎ 04640-030 ☎ (11) 4739-3170

SP - São Paulo
Com. Samanyr Egpts. Eletrônicos Ltda.
Av. S. Miguel, 5630 E 5636 - São Miguel
☎ 03870-100 ☎ (11) 4280-9411

SP - São Sebastião
Santos e Nascimento Eletrônica Ltda.
Rua Antonio Cândido, 170 - Centro
☎ 11600-000 ☎ (12) 3892-8250

SP - São Vicente
Ruilf & Góndes Ltda
Rua José Bonifácio, 396 - Centro
☎ 13110-000 ☎ (13) 3468-8233

SP - Sorocaba
CTL Eletrônica Ltda Me
Rua Conde D'Álv, 53 - Vergueiro
☎ 13060-000 ☎ (13) 3211-5212

SP - Suzano
Eduardo José de Lima Suzano - ME
Rua Missolândia Sam Cooper, 24
Jardim Guará
☎ 08600-000 ☎ (11) 4742-5519

SP - Taboão da Serra
Eletrônica L.A.R. Ltda
Rua João Botelho
de Oliveira, 310 - Jardim da Glória
☎ 06766-450 ☎ (11) 4786-2704

SP - Taubaté
Ferneto e Freitas Taubaté Ltda.
Rua Dr. Silve Barros, 261 - Centro
☎ 12080-530 ☎ (12) 3632-8022

SP - Tupã
Eletrônica Goiás Ltda - ME
Rua Coates, 575 - Centro
☎ 17601-500 ☎ (14) 3496-1851

SP - Votuporanga
Odson Barbozi ME
Rua São Paulo, 4068 - Centro
☎ 15000-010 ☎ (17) 3421-9393

TO - Araguaína
Eletrônica Póli Vídeo Ltda.
Av. Tocantins, 1171 - Centro
☎ 77803-120 ☎ (62) 3414-1811

Certificado de Garantia

A LG Electronics da Amazônia Ltda., através de sua Rede de Serviços Autorizados, garante ao usuário deste produto os serviços de Assistência Técnica para substituição de componentes ou partes, bem como mão-de-obra necessária para reparos de eventuais defeitos, devidamente constatados como sendo de fabricação, pelo período de 01(Um) ano, incluindo o período de garantia legal de 90 (noventa) dias, contados a partir da data de emissão da nota fiscal de compra pelo primeiro proprietário, desde que o mesmo tenha sido instalado conforme orientações descritas no manual do usuário que acompanha o produto e, somente em Território Nacional.

Garantia Legal

O consumidor tem o prazo de 90(noventa) dias, contados a partir da data de emissão da nota fiscal de compra, para reclamar de irregularidades (vícios) aparentes, de fácil e imediata observação no produto, como os itens que constituam a parte externa e qualquer outra acessível ao usuário, assim como, peças de aparência e acessórios em geral.

Condições para validade da garantia legal e contratual

A Garantia Legal e Contratual perderá seu efeito se:

- O produto não for utilizado para os fins a que se destina;
- A instalação ou utilização do produto estiver em desacordo com as recomendações do Manual de Instruções;
- O produto sofrer qualquer dano provocado por mau uso, acidente, queda, agentes da natureza, agentes químicos, aplicação inadequada, alterações, modificações ou consertos realizados por pessoas ou entidades não credenciadas pela LG Electronics da Amazônia Ltda;
- Houver remoção e/ou alteração do número de série ou da identificação do produto.

Condições não cobertas pela garantia legal e contratual

A Garantia não cobre:

- Danos provocados por riscos, amassados e uso de produtos químicos/abrasivos sobre o gabinete;
- Transporte e remoção de produtos para conserto que estejam instalados fora do perímetro urbano onde se localiza o Serviço Autorizado LG mais próximo. Nestes locais, qualquer despesa de locomoção e/ou transporte do produto, bem como despesas de viagem e estadia do técnico, quando for o caso, correrão por conta e risco do Consumidor;
- Desempenho insatisfatório do produto devido a instalação ou rede elétrica inadequadas;
- Troca de peças e componentes sujeitos a desgaste normal de utilização ou por dano de uso;
- Serviços de instalação, regulagens externas e limpeza, pois essas informações constam no Manual de Instruções;
- Eliminação de interferências externas ao produto que prejudiquem seu desempenho, bem como dificuldades de recepção inerentes ao local ou devido ao uso de antenas inadequadas.

Observações:

- A LG Electronics da Amazônia Ltda. não assume custos ou responsabilidade relativos a pessoa ou entidade que venham a oferecer garantia sobre produtos LG, além das aqui descritas;
- As despesas decorrentes e conseqüentes da instalação de peças que não pertençam ao produto são de responsabilidade única e exclusiva do comprador;
- A LG Electronics da Amazônia Ltda se reserva o direito de alterar as características gerais, técnicas e estéticas de seus produtos sem prévio-aviso;
- A garantia somente é válida mediante a apresentação de nota fiscal de compra deste produto;
- Fica compreendido que em hipótese alguma, a LG Electronics assumirá custos com eventuais perdas e danos ao comprador caso ocorra mau funcionamento ou paralisação do produto, assumindo a responsabilidade apenas nos termos deste Certificado de Garantia.



SAC serviço de atendimento
ao consumidor

4004 5400 Capitais e Regiões Metropolitanas

0800 707 5454 Demais localidades

WWW.LGE.COM.BR

EM CASO DE DÚVIDA, CONSULTE NOSSO SAC

Importado por:

LG Electronics de São Paulo Ltda.
CNPJ : 01.166.372/0001-55
Insc. Est. 688.134.332.111
End. Av. Dom Pedro I, W7777 - Prédio 1 e 2,
Área Industrial do Piracangagua II,
Taubaté - SP
CEP : 12081-000



Enquanto Parceiro ENERGY STAR®, a LG determina que esse produto ou modelo de produto cumpre as diretrizes ENERGY STAR® de eficiência energética.

ENERGY STAR® é uma marca registrada dos EUA.