

MANUAL DO USUÁRIO

LAREIRA ELÉTRICA AMBIANCE
LAR420

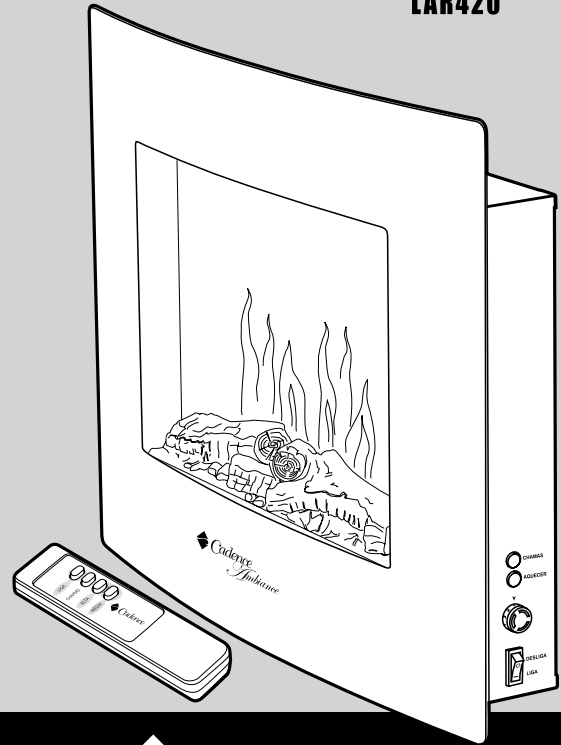

Quando estiver utilizando dispositivos elétricos, você deve sempre seguir as precauções básicas para reduzir o risco de fogo, choque elétrico e ferimentos em pessoas. Por isso, é muito importante que você leia atentamente todas as instruções contidas neste manual antes de utilizar o produto, pois elas garantirão sua segurança e evitarão danos ao produto.

Condições de Instalação

- Evite acidentes. Após desembalar o produto, mantenha o material da embalagem e o produto fora do alcance de crianças ou pessoas não capacitadas.
- Verifique se a tensão (voltagem) de seu produto, que consta em sua etiqueta de identificação, é a mesma da tomada a ser utilizada.
- Este produto não deve ser instalado em banheiros, áreas de lavanderia, próximo piscina ou lugares similares. Não instale em ambientes abertos ou diretamente abaixo de uma tomada.
- Não instale no aparelho temporizador ou qualquer outro dispositivo de acendimento automático.
- Não use o produto como um aquecedor independente. Ele deve ser sempre fixado à parede, lareira, etc.
- Não utilize em áreas onde estão sendo utilizados ou guardados gasolina, tinta ou líquidos inflamáveis, ou onde poderá ser exposto a vapores inflamáveis.
- Não ligue o aparelho em tomadas múltiplas ou extensões sobrecarregadas, pois a sobrecarga pode danificar o produto e causar acidentes. Evite o uso de extensão elétrica. Extensões elétricas podem superaquecer e causar risco de incêndio.
- Não passe o cordão elétrico por baixo de carpetes nem cubra-o com tapetes e similares. Nunca deixe-o em um local onde uma pessoa possa nele tropeçar.
- Se o cordão elétrico, o plugue ou quaisquer outros componentes estiverem danificados, devem ser substituídos pelo fabricante ou agente autorizado, a fim de evitar riscos.
- Não tente desmontar ou consertar o produto. Toda substituição de peça danificada deve ser feita somente por meio do serviço autorizado Cadence.
- A nota fiscal e o Certificado de Garantia são documentos importantes e devem ser guardados para efeito de garantia.



Atenção

Estes procedimentos, se não seguidos cuidadosamente, irão expor o usuário ao risco de incêndio, ferimento grave, doença ou morte.

Condições de Uso

- Este aparelho não pode ser utilizado por pessoas (inclusive crianças) com capacidade física, sensorial ou mental reduzida, ou com pouca experiência ou conhecimento, a menos que estejam sobre a supervisão ou instrução de uma pessoa responsável pela sua segurança. Nunca utilize sem supervisão.
- Não modifique este produto. Utilize-o somente como descrito neste manual. Qualquer outro uso não recomendado pelo fabricante pode causar incêndio, choque elétrico ou ferimentos a pessoas.
- Não deixe o produto funcionando sem supervisão.
- Nunca deixe o fio encostar em superfícies quentes.
- Não insira ou permita objetos estranhos em nenhuma entrada de ventilação ou exaustão, já que isto pode causar choque elétrico ou incêndio, ou danificar o produto.
- Para prevenir um possível incêndio, não bloqueie a entrada ou exaustão de ar de nenhuma forma. Nunca cubra o produto, para prevenir superaquecimento.
- Mantenha objetos, roupas, cortinas, móveis, papéis, líquidos inflamáveis a pelo menos 1 metro de distância do aparelho ligado.
- Não exponha o aparelho ao sol, água, superfícies empoçadas.
- Manuseie o aparelho com as mãos secas.
- Não bata no vidro frontal, pois pode quebrar.
- Sempre desligue o produto e retire da tomada quando não estiver em uso e principalmente quando for limpá-lo. Ele deve estar sempre desligado antes de conectar ou desconectar da tomada.
- Nunca desligue o produto puxando pelo cordão elétrico. Desligue os controles e depois remova o plugue da tomada, segurando-o firmemente e puxando para desconectar.
- Nunca transporte o produto pelo cordão elétrico. Quando estiver transportando ou guardando, deixe-o em um lugar seco e livre de vibração excessiva, para evitar danos.



Atenção

Este produto fica quente quando está em uso. O acabamento ao redor da tomada torna-se quente durante a operação do produto. Para evitar queimaduras, não deixe sua pele em contato com as superfícies quentes.

Este produto é somente para uso doméstico, interno e não comercial.

2 COMPONENTES DE SUA LAREIRA

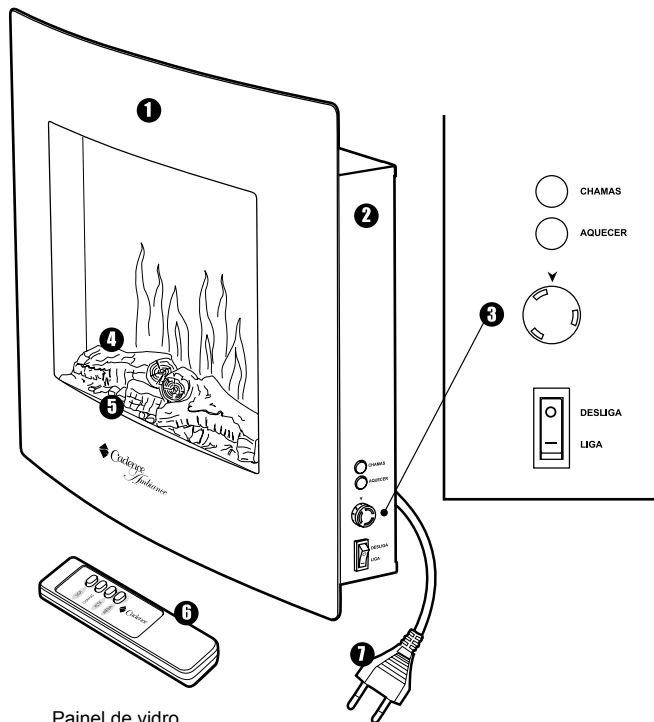

- 1 Painel de vidro
- 2 Corpo
- 3 Painel de controle
- 4 Lenha
- 5 Calha da lenha
- 6 Controle remoto
- 7 Cordão elétrico com plugue



3 INSTALANDO SUA LAREIRA

3.1 Especificações Técnicas

Voltagem	127/220VAC, 60Hz
Amperagem	11,8 / 9,1A 127/220V
Potência	1500/2000W 127/220V
Dimensões	480 x 125 x 410mm (LxWxH)
Peso	5,9Kg

3.2 Ferramentas Necessárias

Você vai precisar de 1 chave Philips e 1 furadeira.

3.2 Desembalando a Lareira

- Abra a embalagem cuidadosamente e retire o isopor.
- Retire os componentes cuidadosamente e passe um pano seco para retirar eventuais resíduos provenientes do processo de fabricação.
- Verifique se todos os acessórios foram retirados e guarde embalagem original para futuro transporte e/ou armazenamento.

Atenção

Não use o aparelho se você perceber alguma umidade. Se necessário, contate o serviço autorizado Cadence.

Mantenha o material da embalagem e o produto fora do alcance de crianças ou pessoas não capacitadas.

3.3 Instruções sobre o Local de Instalação

A sua nova lareira elétrica pode ser instalada praticamente em qualquer lugar na sua casa. Selecione um local adequado que não esteja sujeito à umidade, longe de cortinas, móveis e tráfego elevado, seguindo atentamente as recomendações descritas no capítulo 1, Instruções Importantes de Segurança. Para os melhores resultados, instale-a fora da luz solar direta.

- Coloque a lareira em um local seguro, seco e livre de poeira.
- Para facilitar a ligação elétrica você pode posicionar a lareira próxima, mas nunca imediatamente acima de uma tomada. A tomada elétrica deve ser facilmente acessível para permitir a desconexão do plugue.

- A fiação elétrica da construção deve seguir às regras e normas locais para reduzir o risco de incêndio, choque elétrico ou ferimentos a pessoas.
- Não tente fazer você mesmo novas tomadas ou circuitos. Para reduzir o risco de incêndio, choque elétrico ou ferimentos a pessoas, sempre contrate um eletricitista qualificado.



Atenção

Equipamentos adicionais no mesmo circuito podem exceder a capacidade do disjuntor. Antes da instalação, verifique a capacidade de circuito elétrico.

Escolha uma parede sólida que comporte o produto, seguindo as seguintes medidas mínimas:

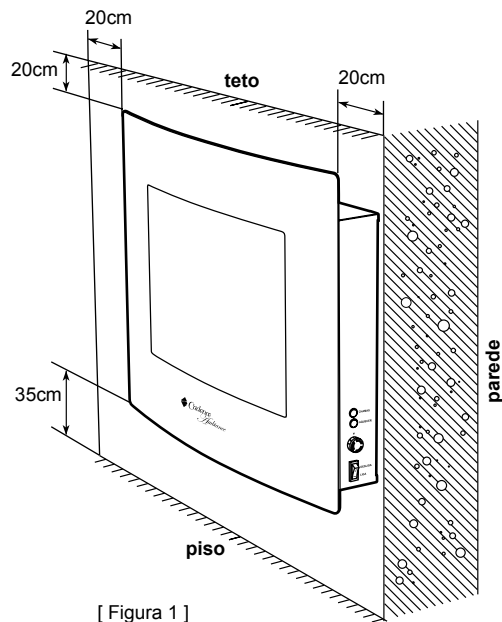

[Figura 1]



3.4 Montando e Instalando sua Lareira

[1] Marque na parede a posição onde você quer instalar a lareira, seguindo as medidas da figura 2.

[2] Na posição marcada, faça os 4 furos de 8mm de diâmetro.

[3] Coloque nos buracos as 4 buchas que acompanham o produto (Figura 4).

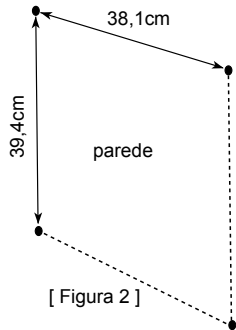

[Figura 2]

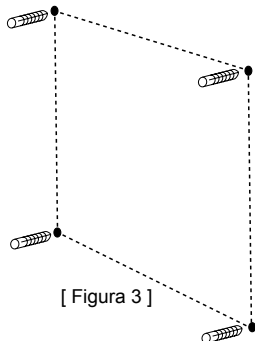

[Figura 3]

[4] Utilize uma chave de fenda para parafusar os dois parafusos superiores, deixando-os 2cm para fora da parede (Figura 4).

[5] Parafuse firmemente as abas de metal na parte inferior da lareira (figura 5).

[5] Encaixe a lareira pela parte superior nos parafusos e certifique-se que esteja bem firme (figura 5).

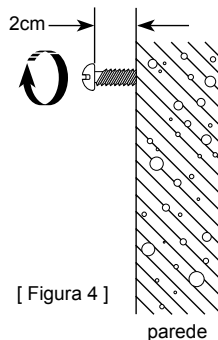

[Figura 4]

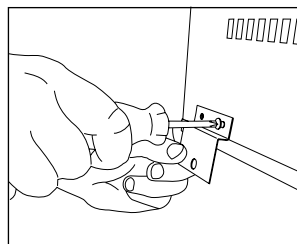

[Figura 5]

[6] Baixe a lareira encostando na parede.

[7] Deixe o cabo elétrico sempre na posição indicada na figura 6.

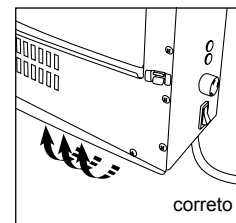
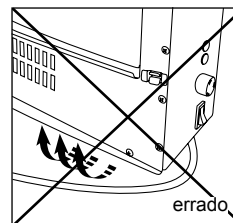

[Figura 6]

[8] Fixe os parafusos da parte inferior nos respectivos suportes da lareira e certifique-se que esteja bem firme (figura 7).



Atenção

Antes de fixar os parafusos inferiores, assegure-se de que o cordão elétrico não esteja prensado atrás do produto e que esteja posicionado de forma a evitar tropeços, para reduzir o risco de incêndio, choque elétrico ou ferimentos a pessoas. Se o cordão elétrico for danificado na instalação, deve ser substituído apenas pelo fabricante ou agente autorizado.

[9] Encaixe a madeira na calha (figura 8).

[Figura 7]

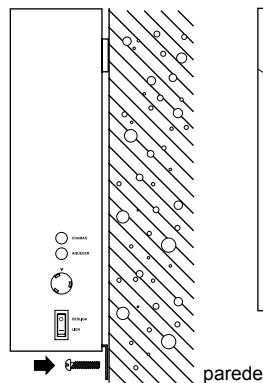

[Figura 8]

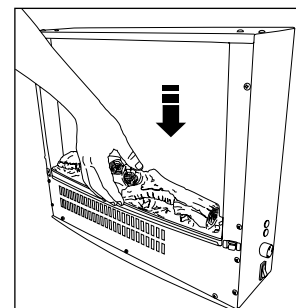

[10] Encaixe o vidro pela parte superior e parafuse os dois parafusos firmemente (figura 9).

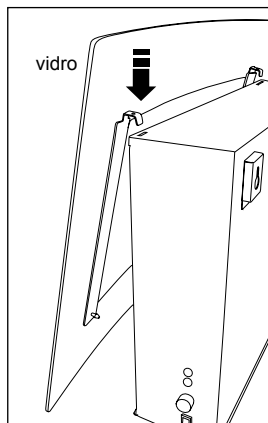

[Figura 9]

[11] Empurre a parte inferior do vidro, encaixando-o (figura 10).

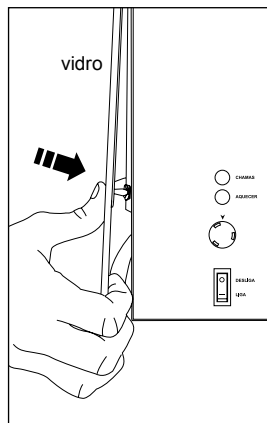

[Figura 10]

[11] Ligue o plugue na tomada.

Pronto! O produto está pronto para utilização.

Importante

- Mantenha, no mínimo, uma distância de 20cm do canto das paredes e teto, e 35cm do piso.
- Sempre deixe a mobília a pelo menos 3,5m da frente e lados da sua lareira elétrica.

4 INSTRUÇÕES DE OPERAÇÃO

A sua lareira elétrica pode ser operada tanto por controle remoto quanto manualmente, através do painel lateral.

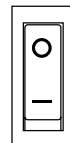

DESLIGA

Uma vez que a lareira foi devidamente conectada a uma tomada elétrica, ligue o interruptor LIGA/DESLIGA localizado no painel lateral, ao lado esquerdo do aparelho.

LIGA

Um sinal sonoro deverá ser ouvido quando você ligar.

Nota: Para utilizar as funções tanto remoto quanto manual, o interruptor deve estar na posição LIGA.



Atenção

O cabo de alimentação deve ser conectado a uma tomada protegida.

Não utilize o aparelho se o mesmo estiver danificado ou funcionando incorretamente. Se você suspeitar que o aparelho está danificado, por favor, entre em contato com uma assistência técnica autorizada Cadence.

4.1 Operando Manualmente

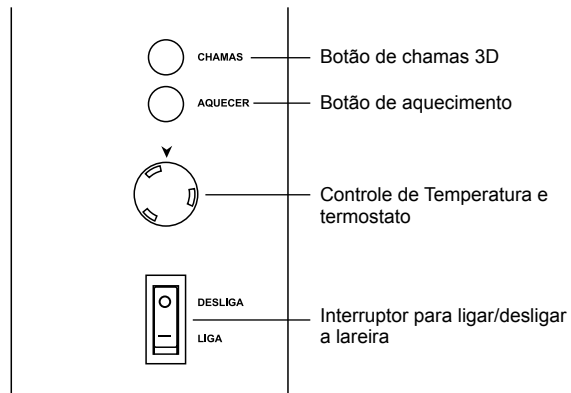

Botão Liga/Desliga

Este interruptor permite ligar ou desligar a lareira. O controle remoto e os botões do painel só funcionam se este botão estiver na posição LIGA.

Botão Aquecer

Este botão ativa o aquecimento da lareira. Pressionando o botão 1 vez, você terá um aquecimento médio; pressionando 2 vezes, o aquecimento será máximo, conforme segue:

AQUECER	127V	220V
○	Desligado	Desligado
●	Aquecimento médio 750W	Aquecimento médio 1000W
●●	Aquecimento máximo 1500W	Aquecimento máximo 2000W

Botão Chamas

Pressionando este botão, será ligada a função Chamas 3D, simulando as chamas reais de uma lareira.

Esta função pode ser utilizada com aquecimento ou sem aquecimento, ligando ou desligando o botão Aquecer, conforme segue:

chamas com aquecimento máximo	chamas com aquecimento médio	chamas sem aquecimento	
● ●●	● ●	● ○	CHAMAS
			AQUECER

Controle de Temperatura e Termostato

Este botão possui marcações com números para indicar as posições de temperatura, onde 1 é a temperatura mínima e 9 a temperatura máxima. Você controla a temperatura girando o botão para esquerda ou para a direita.

4.2 Controle Remoto

Para operar com o controle remoto, o botão Liga/Desliga da lareira deve estar na posição LIGA. Ele funciona a até 4 metros de distância.

Verifique se a bateria está instalada corretamente no controle remoto.

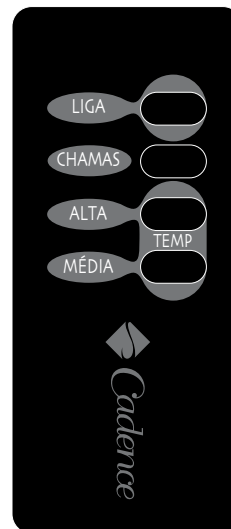

Liga

Este botão é utilizado para ligar ou desligar a lareira. Pressione uma vez para ligar e pressione novamente para desligar.

Chamas

Ele liga a função Chamas 3D, que simula as chamas reais de uma lareira.

Controle de Temperatura

Alta

Este botão seleciona a temperatura alta. Pressione uma vez para 1500W (127V) ou 2000W (220V). Pressione novamente para desligar o aquecedor.

Média

Este botão seleciona a temperatura média. Pressione uma vez para 750W (127V) ou 1000W (220V). Pressione novamente para desligar o aquecedor.





Atenção

Antes de qualquer operação de limpeza e/ou manutenção do exterior da lareira, desligue o aparelho da fonte de alimentação e deixe esfriar.

5.1 Limpando sua Lareira

Você pode limpar o exterior da lareira com um pano macio e úmido. Não utilize produtos de limpeza ou de polimento.

Para remover impressões digitais ou outras marcas no painel de vidro frontal, use um pano macio, seco, sem fiapos e com uma boa qualidade.

A limpeza interna deve ser feita apenas na assistência técnica autorizada Cadence.



Atenção

Não utilize produtos abrasivos no painel de vidro. Não aplique líquidos diretamente em qualquer superfície do produto.

5.2 Bateria do Controle Remoto

Utilize duas pilhas AAA. Certifique-se que as baterias estão instaladas corretamente no controle remoto.

5.3 Ambiente

Seja consciente, não descarte aparelhos elétricos e pilhas como resíduos urbanos indiferenciados. Sempre utilize as instalações de coleta seletiva de lixos. Contate a prefeitura local para obter informações sobre os sistemas de recolhimento disponíveis.

Se os aparelhos elétricos forem depositados em aterros sanitários ou lixões, substâncias perigosas podem vazar para as águas, prejudicando a sua saúde e bem-estar.

5.4 Manutenção de Motores

Os motores utilizados no ventilador e no efeito chama, são pré-lubrificadas para garantir uma vida útil maior. Assim, não necessitam de lubrificação adicional. No entanto, a limpeza periódica do produto é recomendada e deve ser feita apenas na assistência técnica autorizada Cadence.

5.3 Controle Eletrônico de Segurança (CES) Proteção contra Superaquecimento

O produto está equipado com um Controle Eletrônico de Segurança (CES). Este é um dispositivo de segurança que desliga o aquecimento se, por qualquer razão, o equipamento superaquecer.

Se o aquecedor para de funcionar enquanto o efeito da chama continua normalmente, isto indica que o CES está em operação e o produto está com alguma obstrução que pode causar superaquecimento. Você deve imediatamente seguir as seguintes instruções:

[1] Desligue o aparelho manualmente no interruptor LIGA do painel de controle e aguarde por cerca de 10-15 minutos.

[2] Retire o plugue da tomada.

[3] Deixe o aparelho esfriar completamente. O CES só pode ser reiniciado com a produto frio.

[4] Remova qualquer obstrução que você encontrar no aquecedor. Certifique-se que o plugue esteja desconectado da tomada enquanto você faz isso.

[5] Ligue o aparelho e automaticamente o CES será reiniciado.



Atenção

Garanta que o aparelho esteja funcionando corretamente. Se o CES operar novamente e não houver aquecimento, entre em contato com uma assistência autorizada Cadence.



A sua lareira elétrica Cadence, Modelo LAR420, tem uma garantia contra defeitos de fabricação pela Cadence, por um período superior ao estabelecido por lei. Para que a garantia tenha validade, é imprescindível a apresentação da Nota Fiscal de compra e a conformidade com as condições abaixo enumeradas:

1 A Cadence assegura ao proprietário consumidor deste aparelho a garantia de 365 dias contra defeitos de fabricação, sendo que os primeiros 90 dias referem-se ao prazo mínimo estabelecido por lei e os 275 dias subsequentes como garantia adicional.

2 A garantia de 365 dias é contada a partir da data da compra.

3 Esta garantia perderá a sua validade se:

3.1 O defeito apresentado for ocasionado por uso indevido, em desacordo com o Manual, ou se ocasionado por fatores externos, como quedas, pancadas, defeitos na rede elétrica e raios.

3.2 O produto for alterado, violado ou consertado por pessoa não autorizada pela Cadence.

3.3 O produto for ligado à fonte de energia diferente daquela recomendada na caixa.

3.4 O defeito for decorrente do uso do produto em situações não domésticas ou em desacordo com o uso recomendado.

4 O vidro frontal não está coberto por esta garantia.

5 A Cadence não efetuará troca caso hajam condições de sanar os defeitos do produto reclamado em garantia.

6 A garantia não cobre a limpeza do aparelho. O produto deverá ser entregue para conserto ao posto da rede autorizada em boas condições de limpeza.

7 A garantia não abrange peças e acessórios sujeitos a quebra, como fabricados em material plástico ou vidro.

8 Esta é uma garantia de balcão e, portanto, não cobre atendimentos domiciliares.

9 Esta garantia não cobre danos sofridos pelo produto durante o transporte de terceiros contratado pelo reclamante da garantia.

10 Se o aparelho apresentar problemas de funcionamento, o consumidor deverá levar o produto até o Posto Autorizado mais próximo.

Para encontrar a relação dos Postos Autorizados de Assistência Técnica você pode ligar para 54 3290 2200, em horário comercial, ou entrar no site **www.cadence.com.br**. Através do site você também pode tirar dúvidas, elogiar, sugerir ou reclamar. Para isso basta acessar Contato, preencher o formulário com seus dados e deixar seu comentário. A Cadence terá o maior prazer em responder.

