

MANUAL DO CONSUMIDOR



ASPIRADOR DE PÓ
CONSUL LEVE





1. Segurança do Usuário

Segurança

INSTRUÇÕES IMPORTANTES DE SEGURANÇA

A sua segurança e a de terceiros é muito importante.

Este manual e o seu produto têm muitas mensagens importantes de segurança. Sempre leia e siga as mensagens de segurança.



Este é o símbolo de alerta de segurança.

Este símbolo alerta sobre situações que podem trazer riscos a sua vida, ferimentos a você ou a terceiros.

Todas as mensagens de segurança virão após o símbolo de alerta de segurança e a palavra "PERIGO" ou "ADVERTÊNCIA".

Estas palavras significam:

! PERIGO

Existe risco de você perder a vida ou de ocorrerem danos graves se as instruções não forem seguidas imediatamente.

! ADVERTÊNCIA

Existe risco de você perder a vida ou de ocorrerem danos graves se as instruções não forem seguidas.

Todas as mensagens de segurança mencionam qual é o risco em potencial, como reduzir a chance de se ferir e o que pode acontecer se as instruções não forem seguidas.



2. Ligação Elétrica

Ligação

! ADVERTÊNCIA



Risco de Choque Elétrico

Ligue o produto a uma tomada em perfeitas condições de uso.

Não use adaptadores ou T's.

Não use extensões.

Não seguir estas instruções pode trazer risco de vida, incêndio ou choque elétrico.

- Antes de ligar o produto na tomada, verifique se a tensão da rede elétrica é a mesma indicada na etiqueta de dados técnicos fixada no produto.
- Os fios da rede elétrica da sua residência devem ser de cobre e ter seções mínimas conforme Associação Brasileira de Normas Técnicas ABNT NBR-5410.
- O produto deve ser conectado a uma tomada com capacidade de corrente mínima de 10 A.
- Caso o cabo de alimentação seja danificado, ele deverá ser substituído pelo fabricante ou pela assistência técnica para evitar riscos de acidentes.



3. Conhecendo seu Produto

Produto

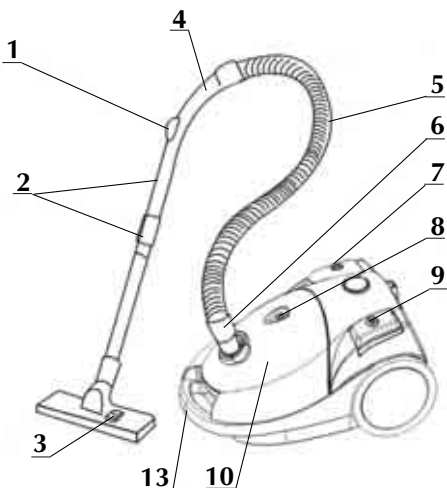

- 1 - Controle de fluxo de ar
- 2 - Tubo prolongador com encaixe
- 3 - Pedal para acionamento da escova "pisos lisos"
- 4 - Alça de manuseio
- 5 - Mangueira
- 6 - Engate da mangueira
- 7 - Botão Liga/Desliga
- 8 - Indicador de limpeza do saco de pó
- 9 - Botão de enrolamento automático do cabo de alimentação
- 10 - Interior do produto
- 11 - Bocal para estofados (com cerdas)/ Bocal para cantos e frestas (sem cerdas)
- 12 - Bocal para carpete e piso
- 13 - Alça de transporte do produto

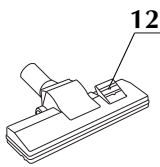
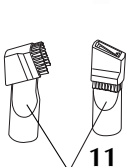



4. Usando seu Produto

Produto

Componentes e Acessórios

Mangueira:

Encaixe a mangueira no local indicado como “engate da mangueira” (item 3.6), conforme a figura. Gire a mangueira no sentido horário para travá-la. Para retirar a mangueira, gire-a no sentido anti-horário e puxe para fora.

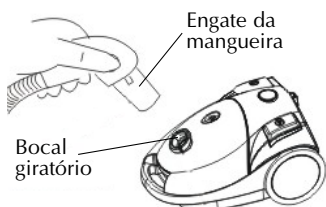

Tubo prolongador com encaixe:

Indicado para facilitar o alcance nas regiões a serem limpas. Composto por 2 tubos de 445 mm que possuem encaixe na ponta, ou seja, você escolhe se prefere utilizar somente um tubo ou ambos de acordo com a sua necessidade.

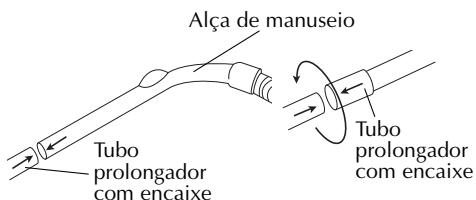

Bocal para estofados (com cerdas)/ Bocal para cantos e frestas (sem cerdas):

O bocal para estofados é indicado para ajudar na limpeza de estofados, cortinas, prateleiras, livros, lâmpadas e objetos delicados. O bocal para cantos e frestas é indicado para a limpeza de cantos, frestas, gavetas, teclados, etc. (item 3.11).

Bocal para carpete e piso:

Indicado para a limpeza de pisos cerâmicos, tapetes e carpetes, de acordo com a posição das cerdas (item 3.12):

Cerdas estendidas:

Para uso em pisos cerâmicos.

Cerdas recolhidas:

Para uso em tapetes e carpetes.

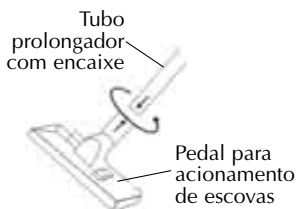

Botão de enrolamento automático do cabo de alimentação:

Seu produto possui um sistema que permite o embutimento e recolhimento automático do cabo de alimentação (item 3.9).

Para desenrolar o cabo, puxe-o em sua direção. A marcação amarela indica um ponto de atenção que o cabo está próximo do fim. A indicação vermelha indica o comprimento máximo do cabo para utilização do produto.

Para recolher o cabo, retire o plugue da tomada e pressione o botão de recolhimento e guie o cabo para que ele não vibre demais. Este botão pode ser acionado manualmente ou pressionando com o pé.

Caso não tenha sido recolhido completamente, puxe uma parte do cabo para fora e pressione novamente o botão. Repita este procedimento até que o cabo seja completamente recolhido.

Botão de enrolamento automático do cabo de alimentação

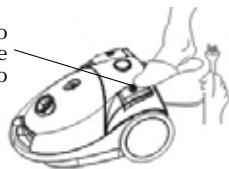

Botão Liga/Desliga:

Para ligar e desligar o produto pressione o botão Liga/Desliga. Este botão pode ser acionado manualmente ou pressionando com o pé (item 3.7).

Botão Liga/Desliga

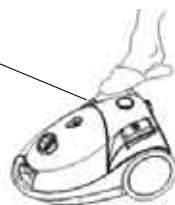

Controle de fluxo de ar:

Através do controle de fluxo de ar você tem a possibilidade de diminuir a sucção, principalmente na limpeza de objetos delicados.

Controle de fluxo de ar



NOTA:

Para sua maior comodidade, utilize os encaixes indicados na figura a seguir para guardar seu produto e acessórios.

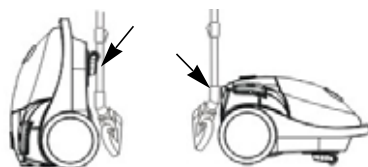

Indicador de limpeza do saco de pó:

Seu produto possui um indicador que mostrará quando o saco de pó estiver cheio (item 3.8).

Quando o saco de pó estiver vazio, o indicador ficará incolor. A medida que encher, o indicador mostrará a cor ALARANJADA. Quando o saco de pó estiver completamente cheio, o indicador estará totalmente ALARANJADO, e estará na hora de esvaziá-lo.

Indicador de limpeza do saco de pó

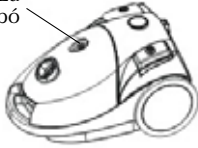

Esvaziando e Substituindo o Saco de Pó

1. Desconecte o produto da tomada.
2. Solte a mangueira.

3. Abra a tampa na parte da frente do produto. Para isso, solte a trava de abertura e levante a tampa para cima firmemente.



4. Retire o suporte com o saco de pó permanente como mostra a figura.



5. Desencaixe o saco de pó do suporte e esvazie-o. Para esvaziar retire o lacre de plástico da parte inferior do saco permanente.

6. Para recolocar o saco de pó, certifique-se que o saco permanente está selado recolocando o lacre de plástico; coloque o saco permanente no suporte e depois encaixe no interior do produto.

NOTA:

O saco de pó permanente deve ser substituído anualmente ou caso seja danificado durante o uso. Para a substituição do saco de pó, entre em contato com o serviço autorizado ou distribuidor.



5. Manutenção

Manutenção

⚠ ADVERTÊNCIA



Risco de Choque Elétrico

Retire o plugue da tomada antes de realizar qualquer serviço de manutenção ou limpeza.

Monte todas as partes antes de ligar o produto.

Não seguir estas instruções pode trazer risco de vida, incêndio ou choque elétrico.

Filtro do Motor

Limpendo/substituindo o filtro do motor:

O filtro do motor está localizado no interior do produto. Para limpar ou substituir o filtro do motor, puxe-o para cima, como mostra a figura.



Lave-o cuidadosamente APENAS com água. O filtro deverá estar completamente seco ao ser recolocado no produto. O filtro do motor deve ser substituído a cada 3 meses.

Filtro de Ar

Limpendo/substituindo o filtro de ar:

Para limpar ou substituir o filtro de ar, destrave e retire a grelha, de modo a soltá-la totalmente e remova o filtro da grelha (a). Lave o filtro, regularmente, utilizando APENAS água (b). O filtro deverá estar completamente seco ao ser recolocado no produto (c). Não seque na secadora de roupas. Recoloque o filtro na grelha e encaixe novamente no produto (d).

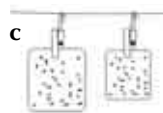
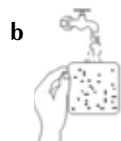

O filtro de ar deve ser substituído a cada 3 meses.

Para manutenção dos acessórios, contate seu distribuidor ou serviço autorizado.

NOTA:

Se o saco permanente de pó estiver extremamente sujo, lave-o cuidadosamente em água corrente. Deixe-o secar completamente antes de recolocar no produto. Não lave o saco permanente de pó na lavadora, pois isto poderá danificá-lo.





6. Importante

Importante

Dicas importantes para garantir o perfeito funcionamento de seu produto:

1. Nunca utilize álcool ou outros solventes para limpar o produto. Estes produtos podem danificar as partes plásticas.
2. Não puxe o produto pelo cabo de alimentação e não desconecte o plugue da tomada puxando pelo cabo pois estes procedimentos poderão danificar o produto. 
3. Evite que o produto passe por cima do cabo de alimentação.

4. Não utilize o produto para aspirar fósforos acesos, pontas de cigarro ou cinzas quentes. 

5. Não utilize o produto para aspirar líquidos, nem em superfícies úmidas. 

6. Evite obstruir a entrada e saída de ar. Isso pode danificar seu produto.

7. Não utilize o produto para aspirar agulhas, tachinhas, pregos, fios. 



7. Dados Técnicos

Dados Técnicos

Modelo	C7P13BBANA	C7P13BBBNA
Potência máxima (W)	1300	1300
Peso líquido sem acessórios (kg)	3	3
Dimensões da embalagem (C x L x A) mm	398 x 248 x 292	398 x 248 x 292
Tensão (V)	127	220
Frequência (Hz)	60	60
Comprimento do cabo de energia (m)	5	5
Enrolador automático do cabo de energia	Sim	Sim
Capacidade do saco de pó (litros)	2	2
Indicador de limpeza para o saco de pó	Sim	Sim
Cor	Branco	Branco



8. Medidas de Descarte

Medidas de Descarte

Informação Ambiental

Embalagem:

A Consul procura em seus projetos, utilizar embalagens cujas partes sejam de fácil separação, bem como de materiais recicláveis. Portanto, as embalagens como os calços de EPS (poliestireno expandido), sacos plásticos e outros materiais que constituem a embalagem, devem ser descartadas corretamente, sendo que as mesmas são recicláveis e não devem ser descartadas no solo, rio ou outros corpos d'água.

Para se ter uma ideia, estas embalagens que podem ser recicladas, se descartadas em qualquer local terão os seguintes tempos de degradação: aproximadamente 6 meses para o encarte de papel/papelão, aproximadamente 450 anos para o plástico da

embalagem e indeterminado para os materiais de EPS. A reciclagem e a reutilização dos materiais que compõem a embalagem podem ser realizadas desde que comprovadas a viabilidade técnica, econômica e ambiental.

Produto:

Este produto foi construído com materiais que podem ser reciclados e/ou reutilizados. Então ao se desfazer do mesmo, procure companhias especializadas em desmontá-lo corretamente.

Descarte:

Ao descartar este produto, no final de sua vida útil, solicitamos que seja observado a legislação local existente vigente em sua região, para que desta forma, se faça o descarte da maneira mais correta possível.



9. Soluções para a Maioria dos Problemas

Antes de chamar a **Rede de Serviços Consul**, faça uma verificação prévia, consultando a tabela a seguir:

Problema	Possíveis causas	Soluções
O produto não liga	O plugue não está bem conectado à rede elétrica.	Conecte-o a uma tomada adequada. No caso de incompatibilidade do plugue com a tomada, troque a tomada por uma adequada.
	Protetor térmico ativado devido à alta temperatura do motor.	Desligue o produto e espere 30 minutos antes de ligá-lo novamente.
	Queda de energia elétrica.	Espere o retorno da energia.
A tampa do produto não fecha corretamente	Verifique se o saco de pó está bem posicionado.	Corrija o posicionamento do coletor e feche a tampa.
	Saco de pó cheio.	Esvazie o saco de pó.
Diminuição da capacidade de sucção	Mangueira entupida.	Limpe a mangueira.
	Bocal entupido.	Limpe o bocal.
	Controle de fluxo de ar na alça de manuseio está aberta.	Feche completamente o controle de fluxo de ar.
	Mangueira furada.	Substitua a mangueira.
Super aquecimento	Saco de pó cheio.	Esvazie o saco de pó ou troque por um novo.



10. Garantia

Garantia

Termo de Garantia

O seu produto **Consul** é garantido contra defeitos de fabricação pelo prazo de 12 meses, contado a partir da data da emissão da Nota Fiscal ou da entrega do produto, ao primeiro adquirente, sendo:

- Os 03 (três) primeiros meses, - garantia legal;
- Os 09 (nove) últimos meses - garantia especial, concedida pela **Whirlpool S.A.**;

A garantia compreende a substituição de peças e mão-de-obra no reparo de defeitos devidamente constatados, pelo fabricante ou pela **Rede de Serviços Consul**, como sendo de fabricação. Durante o período de vigência da garantia, o produto terá assistência técnica da **Central de Relacionamento Consul**. Apenas a **Rede de Serviços Consul**,

a **Whirlpool S.A.**, ou à quem ela indicar, serão responsáveis pela constatação de defeitos e execução de reparos dentro do prazo de garantia. Neste caso, se defeitos constatados durante o prazo de garantia forem de fabricação, o fabricante se obriga a trocar as peças e/ou assistir gratuitamente o seu produto a partir da data da chamada.

As garantias legal e/ou especial ficam automaticamente invalidadas se:

- O uso do produto não for exclusivamente doméstico;
- Não forem observadas as orientações e recomendações do **Manual do Consumidor** quanto a utilização do produto;
- Não forem observadas as especificações e recomendações do **Manual do Consumidor** quanto

às condições de utilização do produto, tais como, tensão elétrica compatível com o produto, etc;

- Tenha ocorrido mau uso, uso inadequado ou se o produto tiver sofrido alterações ou modificações estéticas e/ou funcionais, bem como, tiver sido realizado conserto por pessoas ou entidades não credenciadas pela **Whirlpool S.A.**;
- Houver sinais de violação do produto, remoção e/ou adulteração do número de série ou da etiqueta de identificação do produto.

As garantias legal e/ou especial não cobrem:

- Despesas decorrentes e consequentes de instalação de peças e acessórios que não pertençam ao produto, mesmo aqueles comercializados pela **Whirlpool S.A.**, salvo os especificados para cada modelo no **Manual do Consumidor**;
- Falhas no funcionamento do produto decorrentes da falta de fornecimento ou problemas e/ou insuficiência no fornecimento de energia elétrica, tais como: oscilações de energia elétrica superiores ao estabelecido no **Manual do Consumidor**, insuficiente para o ideal funcionamento do produto;
- Serviços e/ou despesas de manutenção e/ou limpeza do produto;
- Falhas no funcionamento normal do produto decorrentes da falta de limpeza e excesso de resíduos, ou ainda, decorrentes da existência de objetos em seu interior, estranhos ao seu funcionamento e finalidade de utilização;

- Produtos ou peças que tenham sido danificados em consequência de remoção, manuseio, quedas ou atos e efeitos decorrentes da natureza, tais como relâmpago, chuva, inundação, etc.;
- Os defeitos de fabricação em acessórios, mangueiras, vedações, filtros, escovas do motor e partes plásticas externas, bem como mão-de-obra para substituição destas, a partir dos 90 dias da garantia legal.

A garantia especial não cobre:

- Peças sujeitas ao desgaste natural, descartáveis ou consumíveis, peças móveis ou removíveis em uso normal, tais como, filtros, botões de comando, puxadores, bem como, a mão-de-obra utilizada na aplicação das peças e as consequências advindas dessas ocorrências.

Considerações Gerais:

A **Whirlpool S.A.** não autoriza nenhuma pessoa ou entidade a assumir em seu nome, qualquer outra responsabilidade relativa à garantia de seus produtos além das aqui explicitadas.

A **Whirlpool S.A.** reserva-se o direito de alterar características gerais, técnicas e estéticas de seus produtos, sem aviso prévio.

Este Termo de Garantia é válido para produtos vendidos e instalados no território brasileiro.

Para a sua tranquilidade, preserve e mantenha este Manual com o Termo de Garantia e Nota Fiscal de Compra do produto sempre à mão.



Rede de Serviços

Capitais e
regiões metropolitanas:

Demais localidades:

3003-0777

0800 970 0777

www.consul.com.br



Whirlpool S.A.
Unidade de Eletrodomésticos
Atendimento ao Consumidor
Rua Olympia Semeraro nº 675
Jardim Santa Emília
CEP 04183-901 - São Paulo - SP
Caixa postal 5171

W10278405
06/07/2009

Importado e comercializado por Whirlpool S.A. - Unidade de Eletrodomésticos.
País de origem: China