

MANUTENCAO PREVENTIVA

Antes de utilizar o produto, proceder conforme abaixo :

Limpar as eventuais impurezas.

Certifique-se das condições do cabo elétrico.

Certifique-se se a tensão da rede elétrica onde será ligada a máquina está de acordo com o especificado para o produto.

Nunca desligar o produto puxando-o pelo cabo elétrico.

Analizar o funcionamento da chave elétrico.

Verificar se todos os componentes e/ou acessórios estão devidamente apertados.

Nunca expor o produto à chuva, locais úmidos ou molhados.

Verifique regularmente o desgaste das escovas de carvão, e substitua-as quando estiverem com comprimento entre 4 e 5 mm.

SEGURANÇA

Utilizar EPI - Equipamento de Proteção Individual recomendado, conforme o trabalho a ser executado.

Manter as aberturas da carcaça sempre limpas e desobstruídas, a fim de se evitar o super aquecimento do motor.

Manter o local de trabalho limpo, organizado e bem iluminado.

Manter o produto em local seguro e longe do alcance de crianças.

Evitar roupas muito folgadas ou jóias que possam entrar em contato com as partes móveis do produto.

Ferrari 

CARACOL

Observação: Caso não haja Serviço Autorizado em sua localidade, favor ligar para o telefone (11) 2105-7500, o consumidor será responsável pelas despesas e pela segurança do transporte de ida e volta do produto a um Serviço Autorizado situado em outra localidade.

Nome do Comprador: _____

Nº. Da Nota Fiscal: _____ Data: ___/___/___

Assinatura e Carimbo do Revendedor: _____

www.ferrarinet.com.br

Ferrari 

Serra Corta Mármore SMA 110-950 P1V

DIY
Faça você mesmo



Parabéns,

Você acaba de adquirir mais um produto com a qualidade Ferrari, empresa preocupada em oferecer sempre qualidade, honestidade e segurança ao seus usuários.

Leia atentamente todas as instruções contidas neste manual para obter o máximo de desempenho e durabilidade do produto.

Características Técnicas:

Potência: 950 watts

Rotação: 12.000 rpm

Diâmetro do disco: 110mm

Profundidade máxima de corte: 34mm

Tensão nominal: 110 ou 220 volts

Dupla Isolação:

ConsERVE este Manual

Para desligar a máquina na posição travada, basta pressionar a chave elétrica (1) totalmente e soltá-la.

RECOMENDAÇÕES IMPORTANTES

Antes de utilizar o produto, recomendamos a leitura deste manual, e a observação de determinadas medidas básicas de segurança, a fim de se evitar choques elétricos, acidentes pessoais, riscos de incêndio, bem como danos ao produto.

APLICAÇÃO

Ideal para cortes em mármore, granitos, pisos, azulejos e pedras.

ATENÇÃO: ESTA SERRA MÁRMORE NÃO É APROPRIADA PARA CORTAR MADEIRA, PLÁSTICO E MATERIAIS FERROSOS.

Exemplos de discos para cortes:

Disco diamantado: refrigerado a água ou a secos
Disco ouro: mármore e granitos - corte com água.
Disco prata: pisos e azulejos - corte com água.
Disco azul: concreto, pedras duras, tijolos ou telhas - corte a seco.
Obs: Os discos não acompanham o produto.

APRESENTAÇÃO DO PRODUTO

1. Chave elétrica (liga/desliga)
2. Botão trava
3. Parafuso regulador de profundidade
4. Flange externa
5. Parafuso do disco (rosca esquerda)
6. Base de apoio
7. Porta escova
8. Registro d'água

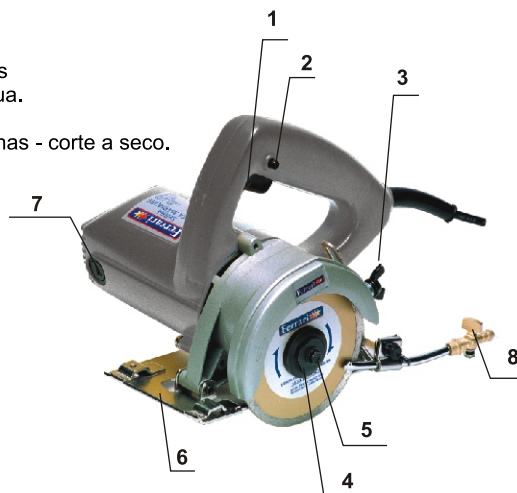

ACESSÓRIOS

Kit de Refrigeração: plug d'água, mangueira, tubo d'água e registro d'água, chave de boca fixa, chave cachimbo.

INSTALAÇÃO O KIT

Instalar o Kit de Refrigeração em um ponto d'água (torneira), e regular o fluxo de água através do registro conforme.(fig.2)

Chave elétrica e botão trava (fig.1): Para ligar a máquina, pressione a chave elétrica (1). Solte-a para desligar. Para uma operação contínua, acione a chave elétrica e aperte o botão trava (2).

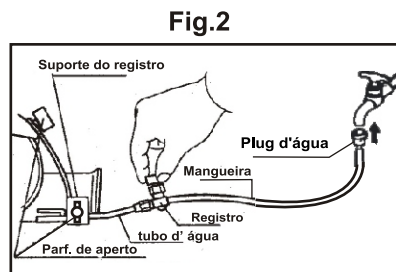
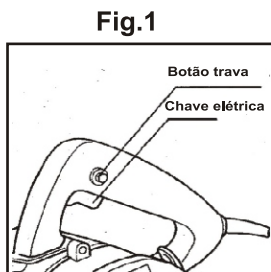

REMOVENDO OU INSTALANDO O DISCO DE CORTE

CUIDADO: Assegure-se sempre que a máquina esteja desligada e fora da tomada antes de instalar ou remover o disco.

Segure a flange externa (fig.4) com a chave de boca fixa, fixe em seguida com a chave cachimbo (fig.3), solte o parafuso rosca esquerda (5) girando para direita (fig.3) e solte o parafuso, remova a flange externa e substitua o disco de corte, remova o disco de corte apropriado. Para a instalação do disco de corte apropriado, efetue o processo de retirada ao inverso.

Fig.3

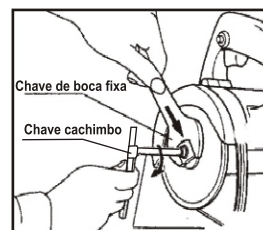
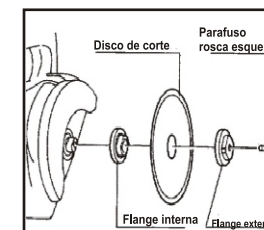

Fig.4



AJUSTANDO A PROFUNDIDADE DE CORTE

Solte o parafuso regulador de profundidade (3) e mova a base para cima ou para baixo (fig.5). Quando atingir a profundidade desejada aperte-o firmemente.

Fig.5

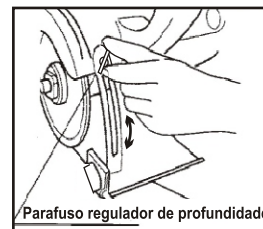
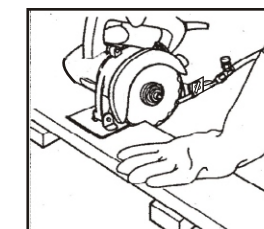

Fig.6



OPERAÇÃO DE CORTE

Apoiar a parte frontal da base (6) sobre o material a ser cortado (fig.6). Antes de iniciar o corte, certifique-se que o disco não esteja em contato com o material a ser cortado para evitar acidentes.

CERTIFICADO DE GARANTIA

Os produtos Ferrari possuem garantia contra defeitos de fabricação ou de material por um período de 06 (seis) meses, contados à partir da data de compra constante na Nota Fiscal ao consumidor. Esta Garantia será anulada se as peças ou partes do produto forem violadas ou danificadas por mau uso, negligências, adaptações ou condições às quais este produto não fora projetado.

Em caso de necessidade de ser utilizada a Garantia, o cliente deverá se dirigir à Rede de Assistência Técnica Ferrari mais próxima com o produto acompanhado da Nota Fiscal de compra, onde o produto será analisado e colocado novamente nas condições originais de uso. É de responsabilidade do comprador a entrega e retirada do produto na Rede Autorizada de Assistência Técnica Ferrari.